



PROFESSIONAL DIGITAL TWO-WAY RADIO

MOTOTRBO™

DP2600/DP2600e

LIMITED KEYPAD PORTABLE RADIO

USER GUIDE

en-US	ru-RU
de-DE	tr-TR
es-ES	ar-EG
fr-FR	
it-IT	
pl-PL	



JULY 2017

© 2017 Motorola Solutions, Inc. All rights reserved.

























68012004046-EF















Contents









Important Safety Information.....	9
Software Version.....	11
Copyrights.....	13
Computer Software Copyrights.....	15
Handling Precautions.....	17
Chapter 1: Introduction.....	19
Icon Information.....	19
Chapter 2: Basic Operations.....	21
Charging the Battery.....	21
Attaching the Battery.....	21
Attaching the Antenna.....	22
Attaching the Carry Holster.....	23
Attaching the Universal Connector Cover (Dust Cover).....	24
Attaching the Accessory Connector.....	24
Powering Up the Radio.....	25
Powering Off the Radio.....	25
Adjusting the Volume.....	25
Chapter 3: Radio Controls.....	27

Programmable Buttons.....	28
Assignable Radio Functions.....	28
Assignable Settings or Utility Functions..	30
Accessing Programmed Functions.....	30
Push-To-Talk (PTT) Button.....	31
Conventional Analog and Digital Modes.....	32
IP Site Connect.....	32
Capacity Plus–Single-Site.....	33
Capacity Plus–Multi-Site.....	33
Chapter 4: Status Indicators.....	35
Icons.....	35
LED Indicators.....	39
Tones.....	40
Audio Tones.....	40
Indicator Tones.....	40
Chapter 5: Zone and Channel Selections.....	43
Selecting Zones.....	43
Selecting Channels.....	43
Chapter 6: Calls.....	45
Group Calls.....	45
Making Group Calls.....	46

Responding to Group Calls.....	46	Talkaround.....	57
Private Calls 	47	Toggling Between Repeater and Talkaround Modes.....	57
Making Private Calls 	47	Monitor Feature.....	58
Responding to Private Calls 	48	Monitoring Channels.....	58
All Calls.....	49	Permanent Monitor.....	58
Receiving All Calls.....	49	Turning Permanent Monitor On or Off.....	58
Making All Calls.....	49	Home Channel Reminder.....	59
Selective Calls 	50	Muting the Home Channel Reminder....	59
Making Selective Calls.....	50	Setting New Home Channels.....	59
Responding to Selective Calls 	51	Remote Monitor.....	60
Phone Calls 	51	Initiating Remote Monitor.....	60
Making Phone Calls with the Programmable Phone Button 	52	Initiating Remote Monitor by Using the Contacts List	61
Responding to Phone Calls as Group Calls 	53	Initiating Remote Monitor by Using the Manual Dial	62
Responding to Phone Calls as Private Calls 	54	Radio Check 	63
Responding to Phone Calls as All Calls 	55	Sending Radio Checks 	64
Stopping Radio Calls 	55	Sending Radio Checks by Using the Contacts List 	64
Chapter 7: Advanced Features.....	57	Scan Lists.....	65

Viewing Entries in the Scan List.....	65	Activating or Deactivating Call Ringers for Private Calls 	74
Adding New Entries to the Scan List.....	65	Activating or Deactivating Call Ringers for Selective Calls 	74
Deleting Entries from the Scan List.....	66	Activating or Deactivating Call Ringers for Text Messages 	75
Setting Priority for Entries in the Scan List.....	67	Assigning Ring Styles.....	76
Scan.....	67	Selecting a Ring Alert Type.....	77
Turning Scan On or Off.....	68	Configuring Vibrate Style.....	78
Responding to Transmissions During Scanning.....	68	Alarm Tone Volume Escalation.....	78
Deleting Nuisance Channels.....	69	Call Log Features.....	79
Restoring Nuisance Channels.....	69	Viewing Recent Calls	79
Vote Scan 	70	Deleting Calls from the Call List 	79
Contacts Settings.....	70	Viewing Call List Details 	80
Making Group Calls by Using the Contacts List.....	71	Call Alert Operation.....	80
Making Private Calls by Using the Contacts List 	72	Responding to Call Alerts.....	81
Setting Default Contact 	72	Making Call Alerts by Using the Contacts List.....	81
Call Indicator Settings.....	73	Making Call Alerts.....	82
Activating or Deactivating Call Ringers for Call Alerts.....	73	Mute Mode.....	82
		Turning On Mute Mode.....	82
		Setting Mute Mode Timer.....	83

Exiting Mute Mode.....	83	Deleting All Text Messages from the Inbox 	96
Emergency Operation.....	84	Analog Status Update 	97
Sending Emergency Alarms	85	Sending Status Updates to Predefined Contacts 	97
Sending Emergency Alarms with Call	86	Viewing 5-Tone Status Details.....	98
Sending Emergency Alarms with Voice to Follow 	87	Analog Message Encode 	98
Receiving Emergency Alarms.....	88	Sending MDC Encode Messages to Dispatchers 	99
Reinitiating Emergency Mode.....	89	Sending 5-Tone Encode Messages to Contacts 	99
Exiting Emergency Mode After Sending the Emergency Alarm.....	89	Setting a Default 5-Tone Contact.....	100
Text Messaging.....	90	Making 5-Tone Calls.....	101
Sending Quick Text Messages 	90	Receiving 5-Tone Calls.....	101
Resending Text Messages.....	91	Sending 5-Tone Emergency Alarm.....	102
Forwarding Text Messages 	92	Sending 5-Tone Emergency Alarm with Voice to Follow.....	102
Viewing Sent Text Messages 	93	Receiving 5-Tone Emergency Alarm....	103
Sending Sent Text Messages 	93	Privacy 	104
Deleting All Sent Text Messages from the Sent Items Folder.....	94	Turning Privacy On or Off 	104
Responding to Text Messages 	94	Response Inhibit.....	105
Viewing Text Messages.....	95		
Deleting Text Messages from the Inbox	96		

- Turning Response Inhibit On or Off..... 105
- Security  106
 - Disabling Radios  106
 - Disabling Radios by Using the
Contacts List  107
 - Disabling Radios by Using the Manual
Dial  108
 - Enabling Radios  109
 - Enabling Radios by Using the Contacts
List  110
 - Enabling Radios by Using the Manual
Dial  111
- Lone Worker..... 112
- Password Lock Features..... 112
 - Accessing Radios by Using Passwords 112
 - Unlocking Radios in Locked State..... 113
 - Turning Password Lock On or Off..... 113
 - Changing Passwords..... 114
- Notification List..... 115
 - Accessing Notification List..... 115
- Auto-Range Transponder System  116

- Over-the-Air Programming  116
- Wi-Fi Operation..... 117
 - Turning Wi-Fi On or Off..... 117
 - Connecting to a Network Access Point. 118
 - Checking Wi-Fi Connection Status..... 118
 - Viewing Details of Network Access
Points..... 119
- Chapter 8: Utilities..... 121
 - Squelch Levels..... 121
 - Setting Squelch Levels..... 121
 - Power Levels..... 122
 - Setting Power Levels..... 122
 - Adjusting Display Brightness..... 123
 - Voice Operating Transmission..... 123
 - Turning Voice Operating Transmission
On or Off..... 124
 - Setting Display Backlight Timer..... 124
 - Turning Radio Tones/Alerts On or Off..... 125
 - Turning Power Up Tone On or Off..... 126
 - Setting Tones/Alerts Volume Offset Levels..... 126
 - Turning Talk Permit Tone On or Off..... 127
 - Setting Languages..... 128

Turning LED Indicators On or Off.....	128	Limited Warranty.....	141
Turning Introduction Screen On or Off.....	129	MOTOROLA SOLUTIONS	
Turning Voice Announcement On or Off.....	129	COMMUNICATION PRODUCTS.....	141
Turning Automatic Call Forwarding On or Off.	130	I. WHAT THIS WARRANTY COVERS AND	
Setting Menu Timer.....	131	FOR HOW LONG:.....	141
Turning Analog Microphone AGC On or Off....	131	II. GENERAL PROVISIONS.....	142
Turning Digital Microphone AGC On or Off....	132	III. STATE LAW RIGHTS:.....	142
Turning Intelligent Audio On or Off.....	133	IV. HOW TO GET WARRANTY SERVICE.....	142
Turning Acoustic Feedback Suppressor On or		V. WHAT THIS WARRANTY DOES NOT	
Off 	133	COVER.....	143
General Radio Information.....	134	VI. PATENT AND SOFTWARE PROVISIONS	143
Accessing Battery Information.....	134	VII. GOVERNING LAW.....	144
Checking Radio Alias and ID.....	135		
Checking Firmware and Codeplug			
Versions.....	135		
Checking Software Update Information	136		
Received Signal Strength Indicator.....	136		
Viewing RSSI Values.....	137		
Front Panel Programming.....	137		
Batteries and Chargers Warranty.....	139		
The Workmanship Warranty.....	139		
The Capacity Warranty.....	139		

Important Safety Information

RF Energy Exposure and Product Safety Guide for Portable Two-Way Radios

ATTENTION!

This radio is restricted to Occupational use only. Before using the radio, read the RF Energy Exposure and Product Safety Guide for Portable Two-Way Radios which contains important operating instructions for safe usage and RF energy awareness and control for Compliance with applicable standards and Regulations.

For a list of Motorola Solutions-approved antennas, batteries, and other accessories, visit the following website:

<http://www.motorolasolutions.com>

This page intentionally left blank.

Software Version

All the features described in the following sections are supported by the software version **R02.08.00.0000** or later.

See [Checking Firmware and Codeplug Versions on page 135](#) to determine the software version of your radio.

Check with your dealer or system administrator for more information.

This page intentionally left blank.

Copyrights

The Motorola Solutions products described in this document may include copyrighted Motorola Solutions computer programs. Laws in the United States and other countries preserve for Motorola Solutions certain exclusive rights for copyrighted computer programs. Accordingly, any copyrighted Motorola Solutions computer programs contained in the Motorola Solutions products described in this document may not be copied or reproduced in any manner without the express written permission of Motorola Solutions.

© 2017 Motorola Solutions, Inc. All Rights Reserved

No part of this document may be reproduced, transmitted, stored in a retrieval system, or translated into any language or computer language, in any form or by any means, without the prior written permission of Motorola Solutions, Inc.

Furthermore, the purchase of Motorola Solutions products shall not be deemed to grant either directly or by implication, estoppel or otherwise, any license under the copyrights, patents or patent applications of Motorola Solutions, except for the normal non-exclusive, royalty-free license to use that arises by operation of law in the sale of a product.

[Send Feedback](#)

Disclaimer

Please note that certain features, facilities, and capabilities described in this document may not be applicable to or licensed for use on a specific system, or may be dependent upon the characteristics of a specific mobile subscriber unit or configuration of certain parameters. Please refer to your Motorola Solutions contact for further information.

Trademarks

MOTOROLA, MOTO, MOTOROLA SOLUTIONS, and the Stylized M Logo are trademarks or registered trademarks of Motorola Trademark Holdings, LLC and are used under license. All other trademarks are the property of their respective owners.

European Union (EU) Waste of Electrical and Electronic Equipment (WEEE) directive



■ The European Union's WEEE directive requires that products sold into EU countries must have the crossed out trash bin label on the product (or the package in some cases).

As defined by the WEEE directive, this cross-out trash bin label means that customers and end-users in EU countries

should not dispose of electronic and electrical equipment or accessories in household waste.

Customers or end-users in EU countries should contact their local equipment supplier representative or service centre for information about the waste collection system in their country.

Computer Software Copyrights

The Motorola Solutions products described in this manual may include copyrighted Motorola Solutions computer programs stored in semiconductor memories or other media. Laws in the United States and other countries preserve for Motorola Solutions certain exclusive rights for copyrighted computer programs including, but not limited to, the exclusive right to copy or reproduce in any form the copyrighted computer program. Accordingly, any copyrighted Motorola Solutions computer programs contained in the Motorola Solutions products described in this manual may not be copied, reproduced, modified, reverse-engineered, or distributed in any manner without the express written permission of Motorola Solutions. Furthermore, the purchase of Motorola Solutions products shall not be deemed to grant either directly or by implication, estoppel, or otherwise, any license under the copyrights, patents or patent applications of Motorola Solutions, except for the normal non-exclusive license to use that arises by operation of law in the sale of a product.

The AMBE+2™ voice coding Technology embodied in this product is protected by intellectual property rights including

patent rights, copyrights and trade secrets of Digital Voice Systems, Inc.

This voice coding Technology is licensed solely for use within this Communications Equipment. The user of this Technology is explicitly prohibited from attempting to decompile, reverse engineer, or disassemble the Object Code, or in any other way convert the Object Code into a human-readable form.

U.S. Pat. Nos. #5,870,405, #5,826,222, #5,754,974, #5,701,390, #5,715,365, #5,649,050, #5,630,011, #5,581,656, #5,517,511, #5,491,772, #5,247,579, #5,226,084 and #5,195,166.

This page intentionally left blank.

Handling Precautions

The MOTOTRBO Series Digital Portable radio meets IP67 specifications, allowing the radio to withstand adverse field conditions such as being submersed in water. This section describes some basic handling precautions.



CAUTION:

Do not disassemble the radio. This could damage radio seals and result in leak paths into the radio. Radio maintenance should only be done in service depot that is equipped to test and replace the seal on the radio.

- If the radio has been submersed in water, shake the radio well to remove any water that may be trapped inside the speaker grille and microphone port. Trapped water could cause decreased audio performance.
- If the radio's battery contact area has been exposed to water, clean and dry battery contacts on both the radio and the battery before attaching the battery to the radio. The residual water could short-circuit the radio.
- If the radio has been submersed in a corrosive substance (e.g. saltwater), rinse the radio and battery in fresh water then dry the radio and battery.
- To clean the exterior surfaces of the radio, use a diluted solution of mild dishwashing detergent and fresh water (i.e. one teaspoon of detergent to one gallon of water).
- Never poke the vent (hole) located on the radio chassis below the battery contact. This vent allows for pressure equalization in the radio. Doing so may create a leak path into the radio and the radio's submersibility may be lost.
- Never obstruct or cover the vent, even with a label.
- Ensure that no oily substances come in contact with the vent.
- The radio with antenna attached properly is designed to be submersible to a maximum depth of 1 meter (3.28 feet) and a maximum submersion time of 30 minutes. Exceeding either maximum limit or use without antenna may result in damage to the radio.
- When cleaning the radio, do not use a high pressure jet spray on the radio as this will exceed the 1 meter depth pressure and may cause water to leak into the radio.

This page intentionally left blank.

Introduction

This user guide covers the operation of your radios.

Your dealer or system administrator may have customized your radio for your specific needs. Check with your dealer or system administrator for more information.

You can consult your dealer or system administrator about the following:

- Is your radio programmed with any preset conventional channels?
- Which buttons have been programmed to access other features?
- What optional accessories may suit your needs?
- What are the best radio usage practices for effective communication?
- What maintenance procedures that helps promote longer radio life?

Icon Information

Throughout this publication, the icons described are used to indicate features supported in either the conventional analog or conventional digital mode.



Indicates a conventional **Analog Mode-Only** feature.



Indicates a conventional **Digital Mode-Only** feature.

For features that are available in **both** conventional analog and digital modes, both icons are **not** shown.

This page intentionally left blank.

Basic Operations

This chapter explains the operations to get you started on using the radio.

Charging the Battery

Your radio is powered by a Nickel Metal-Hydride (NiMH) or Lithium-Ion (Li-Ion) battery.

- To comply with warranty terms and avoid damages, charge the battery using a Motorola Solutions charger exactly as described in the charger user guide.

All chargers can charge only Motorola Solutions authorized batteries. Other batteries may not charge. Motorola Solutions recommends that your radio remains powered off while charging.

- Charge your IMPRES™ battery with an IMPRES charger for optimized battery life and valuable battery data. IMPRES batteries charged exclusively with IMPRES chargers receive a 6-month capacity warranty extension over the standard Motorola Solutions Premium battery warranty duration.

- Charge a new battery 14 to 16 hours before initial use for best performance.

Attaching the Battery

Follow the procedure to attach the battery to your radio.



NOTICE:

This feature is applicable to DP2600e/DP2601e/DP2400e/DP2401e only.

This battery mismatch alert feature is only applicable for IMPRES battery and Non-IMPRES battery with kit number programmed in Erasable Programmable Read Only Memory (EPROM).

When the radio is attached with the wrong battery, a low pitched warning tone sounds, the LED blinks in red, display shows `Wrong Battery` and the Voice Announcement/Text-to-Speech sounds `Wrong Battery` if the Voice Announcement/Text-to-Speech is loaded by using CPS.

The certification of the radio is voided if you attach a UL battery to an FM approved radio or vice versa. Your radio can be preprogrammed in CPS to alert you if this battery mismatch occurs. Check with your dealer or system

administrator to determine how your radio has been programmed.

- 1 Align the battery with the rails on the back of the radio. Press the battery firmly, and slide upwards until the latch snaps into place. Slide battery latch into lock position.

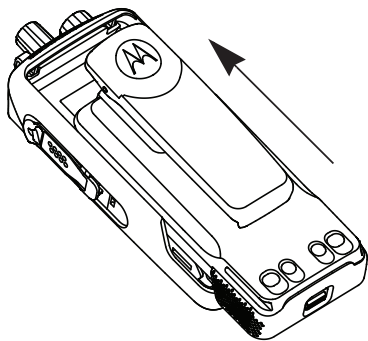

- 2 To remove the battery, turn the radio off. Move the battery latch marked **A** into unlock position and hold, and slide the battery down and off the rails.

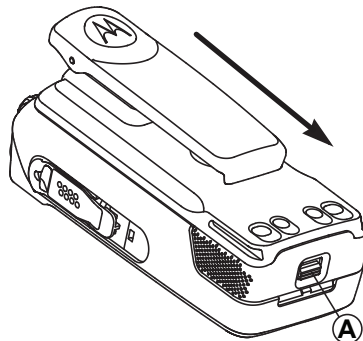

Attaching the Antenna

Follow the procedure to attach the antenna to your radio.

Ensure that the radio is turned off.

- 1 Set the antenna in the receptacle and turn clockwise.

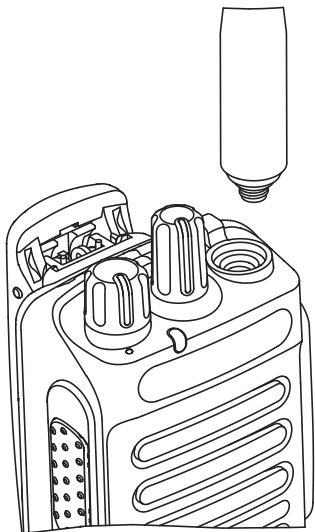

- 2 To remove the antenna, turn the antenna counterclockwise.

**CAUTION:**

If the antenna must be replaced, ensure that only MOTOTRBO antennas are used. Neglecting this damages your radio.

Attaching the Carry Holster

Follow the procedure to attach the carry holster to your radio.

- 1 Align the rails on the carry holster with the grooves on the battery.
-
- 2 Press downwards until you hear a click.

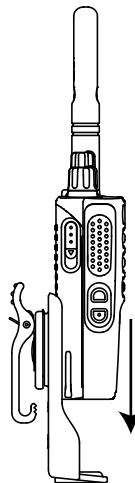

Attaching the Universal Connector Cover (Dust Cover)

The universal connector is located on the antenna side of the radio. It is used to connect MOTOTRBO accessories to the radio. Follow the procedure to attach the dust cover to your radio.

Replace the dust cover when the universal connector is not in use.

- 1 Insert the slanted end of the cover into the slots above the universal connector.
- 2 Press downwards on the cover to seat the dust cover properly on the universal connector.

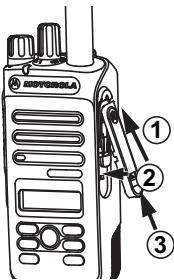

- 3 Secure the dust cover to the radio by pushing the latch upwards.

Attaching the Accessory Connector

The accessory connector is to be secured to the universal connector on the antenna side of the radio. Follow the procedure to attach the accessory connector to your radio.

- 1 Insert the slanted end into the slots above the universal connector.
- 2 Push connector upward.
- 3 Press downwards on the accessory connector until you hear a click.

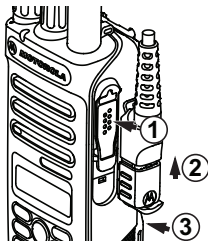

Powering Up the Radio

Follow the procedure to power up your radio.

Rotate the **On/Off/Volume Control Knob** clockwise until a click sounds.

If successful:

- A tone sounds.
- The green LED lights up.
- The display shows MOTOTRBO (TM), followed by a welcome message or image.
- The Home screen lights up.

If the Tones/Alerts function is disabled, there is no tone upon powering up.

Check your battery if your radio does not power up. Make sure that it is charged and properly attached. Contact your dealer if your radio still does not power up.

Powering Off the Radio

Follow the procedure to power off your radio.

Rotate the **On/Off/Volume Control Knob** counterclockwise until a click sounds.

The display shows Powering Down.

Adjusting the Volume

Follow the procedure to change the volume level of your radio.

Do one of the following:

- Turn the **On/Off/Volume Control Knob** clockwise to increase the volume.
- Turn the **On/Off/Volume Control Knob** counterclockwise to decrease the volume.



NOTICE:

Your radio can be programmed to have a minimum volume offset where the volume level cannot be lowered past the programmed minimum volume. Check with your dealer or system administrator for more information.

This page intentionally left blank.

Radio Controls

This chapter explains the buttons and functions to control the radio.



1 Channel Selector Knob

2 On/Off/Volume Control Knob

3 LED Indicator

4 Push-to-Talk (PTT) Button

5 Microphone

6 Side Button 1¹

7 Side Button 2¹

8 Left Navigation Button

9 Menu Button

10 Front Button P1¹

11 OK Button

12 Front Button P2¹

13 Back/Home Button

14 Right Navigation Button

15 Display

16 Speaker

17 Universal Connector for Accessories

18 Antenna

¹ These buttons are programmable.

Programmable Buttons

Depending on the duration of a button press, your dealer can program the programmable buttons as shortcuts to radio functions.

Short press

Pressing and releasing rapidly.

Long press

Pressing and holding for the programmed duration.



NOTICE:

See [Emergency Operation on page 84](#) for more information on the programmed duration of the *Emergency* button.

Assignable Radio Functions

The following radio functions can be assigned to the programmable buttons.

Audio Profiles

Allows the user to select the preferred audio profile.

Audio Toggle

Toggles audio routing between the internal radio speaker and the speaker of a wired accessory.

Contacts

Provides direct access to the Contacts list.

Call Alert

Provides direct access to the contacts list for you to select a contact to whom a Call Alert can be sent.

Call Forwarding

Toggles Call Forwarding on or off.

Call Log

Selects the call log list.

Channel Announcement

Plays zone and channel announcement voice messages for the current channel.

Emergency

Depending on the programming, initiates or cancels an emergency.

Intelligent Audio

Toggles intelligent audio on or off.

Manual Site Roam ² 

Starts the manual site search.

Mic AGC

Toggles the internal microphone automatic gain control (AGC) on or off.

Monitor

Monitors a selected channel for activity.

Notifications

Provides direct access to the Notifications list.

Nuisance Channel Delete ²

Temporarily removes an unwanted channel, except for the Selected Channel, from the scan list. The Selected Channel refers to the selected zone or channel combination of the user from which scan is initiated.

One Touch Access 

Directly initiates a predefined Private, Phone or Group Call, a Call Alert, or a Quick Text message.

Permanent Monitor ²

Monitors a selected channel for all radio traffic until function is disabled.

Phone 

Provides direct access to the Phone Contacts list.

Privacy 

Toggles privacy on or off.

Radio Alias and ID

Provides radio alias and ID.

Radio Check 

Determines if a radio is active in a system.

Radio Enable 

Allows a target radio to be remotely enabled.

Radio Disable 

Allows a target radio to be remotely disabled.

Repeater/Talkaround ²

Toggles between using a repeater and communicating directly with another radio.

Reset Home Channel

Sets a new home channel.

Silence Home Channel Reminder

Mutes the Home Channel Reminder.

² Not applicable in Capacity Plus.

Scan³

Toggles scan on or off.

Site Lock²

When toggled on, the radio searches the current site only. When toggled off, the radio searches other sites in addition to the current site.

Text Message

Selects the text message menu.

Transmit Interrupt Remote Dekey

Stops an ongoing interruptible call to free the channel.

Trill Enhancement

Toggles trill enhancement on or off.

Voice Announcement On/Off

Toggles voice announcement on or off.

Voice Operating Transmission (VOX)

Toggles VOX on or off.

Zone Selection

Allows selection from a list of zones.

Assignable Settings or Utility Functions

The following radio settings or utility functions can be assigned to the programmable buttons.

Tones/Alerts

Toggles all tones and alerts on or off.

Backlight

Toggles display backlight on or off.

Backlight Brightness

Adjusts the brightness level.

Power Level

Toggles transmit power level between high and low.



Accessing Programmed Functions



Follow the procedure to access programmed functions in your radio.

³ Not applicable in Capacity Plus–Single-Site.



- 1 Do one of the following:
 - Press the programmed button. Proceed to [step 3](#).
 - Press  to access the menu.

- 2 Press  or  to the menu function, and press  to select a function or enter a sub-menu.

- 3 Do one of the following:
 - Press  to return to the previous screen.
 - Long press  to return to the Home screen.

Your radio automatically exits the menu after a period of inactivity and returns to the Home screen.

- While a call is in progress, the **PTT** button allows the radio to transmit to other radios in the call. The microphone is activated when the **PTT** button is pressed.
- While a call is not in progress, the **PTT** button is used to make a new call (see [Calls on page 45](#)).

Long press the **PTT** button to talk. Release the **PTT** button to listen.

If the Talk Permit Tone or the PTT Sidetone  is enabled, wait until the short alert tone ends before talking.

 If the Channel Free Indication feature is enabled on your radio (programmed by your dealer), you will hear a short alert tone the moment the target radio (the radio that is receiving your call) releases the **PTT** button, indicating the channel is free for you to respond.

 You hear a continuous Talk Prohibit Tone if your call is interrupted, for example when the radio receives an Emergency call. You should release the **PTT** button if you hear a continuous Talk Prohibit Tone.

Push-To-Talk (PTT) Button

The **PTT** button serves two basic purposes.

Conventional Analog and Digital Modes

Each channel in your radio can be configured as a conventional analog or conventional digital channel.

Certain features are unavailable when switching from digital to analog mode. The icons for digital features reflect this change by appearing “grayed out”. The disabled features are hidden in the menu.

Your radio also has features available in both analog and digital modes. The minor differences in the way each feature works do **not** affect the performance of your radio.

**NOTICE:**

Your radio also switches between digital and analog modes during a dual mode scan. See [Scan on page 67](#) for more information.

IP Site Connect

This feature allows your radio to extend conventional communication beyond the reach of a single site by connecting to different available sites by using an Internet Protocol (IP) network. This is a conventional multi-site mode.

When the radio moves out of range from one site and into the range of another, the radio connects to the repeater of the new site to send or receive calls or data transmissions. This is done either automatically or manually depending on your settings.

In an automatic site search, the radio scans through all available sites when the signal from the current site is weak or when the radio is unable to detect any signal from the current site. The radio then locks on to the repeater with the strongest Received Signal Strength Indicator (RSSI) value.

In a manual site search, the radio searches for the next site in the roam list that is currently in range but which may not have the strongest signal and locks on to the repeater.

**NOTICE:**

Each channel can only have either Scan or Roam enabled, not both at the same time.

Channels with this feature enabled can be added to a particular roam list. The radio searches the channels in the roam list during the automatic roam operation to locate the best site. A roam list supports a maximum of 16 channels, including the selected channel.

**NOTICE:**

You cannot manually add or delete an entry in the roam list. Check with your dealer or system administrator for more information.

Capacity Plus–Single-Site

Capacity Plus–Single-Site is a single-site trunking configuration of the MOTOTRBO radio system, which uses a pool of channels to support hundreds of users and up to 254 Groups. This feature allows your radio to efficiently utilize the available number of programmed channels while in Repeater Mode.

You hear a negative indicator tone if you try to access a feature not applicable to Capacity Plus–Single-Site by using a programmable button press.

Your radio also has features that are available in conventional digital mode, IP Site Connect, and Capacity Plus. However, the minor differences in the way each feature works does not affect the performance of your radio.

Check with your dealer or system administrator for more information on this configuration.

Capacity Plus–Multi-Site

Capacity Plus–Multi-Site is a multi-channel trunking configuration of the MOTOTRBO radio system, combining the best of both Capacity Plus and IP Site Connect configurations.

Capacity Plus–Multi-Site allows your radio to extend trunking communication beyond the reach of a single site, by connecting to different available sites which are connected with an Internet Protocol (IP) network. It also provides an increase in capacity by efficiently utilizing the combined available number of programmed channels supported by each of the available sites.

When the radio moves out of range from one site and into the range of another, it connects to the repeater of the new site to send or receive calls/data transmissions. Depending on your settings, this is done automatically or manually.

If the radio is set to do this automatically, it scans through all available sites when the signal from the current site is weak or when the radio is unable to detect any signal from the current site. It then locks on to the repeater with the strongest Received Signal Strength Indicator (RSSI) value.

In a manual site search, the radio searches for the next site in the roam list that is currently in range (but which may not have the strongest signal) and locks on to it.

Any channel with Capacity Plus–Multi-Site enabled can be added to a particular roam list. The radio searches these channels during the automatic roam operation to locate the best site.



NOTICE:

You cannot manually add or delete an entry to the roam list. Check with your dealer or system administrator for more information.

Similar to Capacity Plus–Single Site, icons of features not applicable to Capacity Plus–Multi-Site are not available in the menu. You hear a negative indicator tone if you try to access a feature not applicable to Capacity Plus–Multi-Site by using a programmable button press.

Status Indicators

This chapter explains the status indicators and audio tones used in the radio.

Icons

The Liquid Crystal Display (LCD) of your radio shows the radio status, text entries, and menu entries

Table 1: Display Icons

The following icons appear on the status bar at the top of the radio display. The icons are arranged left most in order of appearance or usage, and are channel-specific.

	<p>Battery The number of bars (0–4) shown indicates the charge remaining in the battery. The icon blinks when the battery is low.</p>
	<p>Emergency Radio is in Emergency mode.</p>

Table continued...

	<p>Flexible Receive List Flexible receive list is enabled.</p>
	<p>High Volume Data Radio is receiving high volume data and channel is busy.</p>
	<p>Monitor Selected channel is being monitored.</p>
	<p>Mute Mode Mute Mode is enabled and speaker is muted.</p>
	<p>Notification Notification List has one or more missed events.</p>
	<p>Over-the-Air Programming Delay Timer Indicates time left before automatic re-start of radio.</p>
	<p>Power High Radio is set at High power.</p>

Table continued...





	Power Low Radio is set at Low power.
	Received Signal Strength Indicator (RSSI) The number of bars displayed represents the radio signal strength. Four bars indicate the strongest signal. This icon is only displayed while receiving.
	Response Inhibit Response Inhibit is enabled.
	Scan⁴ Scan feature is enabled.
	Scan- Priority 1⁴ Radio detects activity on channel/ group designated as Priority 1.

Table continued...







	Scan- Priority 2⁴ Radio detects activity on channel/ group designated as Priority 2.
	Secure The Privacy feature is enabled.
	Site Roaming⁵ The site roaming feature is enabled.
	Talkaround⁴ In the absence of a repeater, radio is currently configured for direct radio to radio communication.
	Tones Disable Tones are turned off.
	Unsecure The Privacy feature is disabled.

Table continued...

⁴ Not applicable in Capacity Plus.

⁵ Not applicable in Capacity Plus–Single-Site.







	Vote Scan Vote scan feature is enabled.
	Wi-Fi Excellent⁶ Wi-Fi signal is excellent.
	Wi-Fi Good⁶ Wi-Fi signal is good.
	Wi-Fi Average⁶ Wi-Fi signal is average
	Wi-Fi Poor⁶ Wi-Fi signal is poor.
	Wi-Fi Unavailable⁶ Wi-Fi signal is unavailable.

Table 2: Advance Menu Icons

The following icons appear beside menu items that offer a choice between two options or as an indication that there is a sub-menu offering two options.

⁶ Only applicable for DP2600e.

[Send Feedback](#)



	Checkbox (Checked) Indicates that the option is selected.
	Checkbox (Empty) Indicates that the option is selected.
	Solid Black Box Indicates that the option selected for the menu item with a sub-menu.

Table 3: Call Icons

The following icons appear on the display during a call. These icons also appear in the Contacts list to indicate alias or ID type.



	Private Call Indicates a Private Call in progress. In the Contacts list, it indicates a subscriber alias (name) or ID (number).
	Group Call/All Call Indicates a Group Call or All Call in progress. In the Contacts list, it indi-

Table continued...



	icates a group alias (name) or ID (number).
	Phone Call as Group/All Call Indicates a Phone Call as Group Call or All Call in progress. In the Contacts list, it indicates a group alias (name) or ID (number).
	Phone Call as Private Call Indicates a Phone Call as Private Call in progress. In the Contacts list, it indicates a phone alias (name) or ID (number).

Table 4: Mini Notice Icons

The following icons appear momentarily on the display after an action to perform a task is taken.



	Failed Transmission (Negative) Failed action taken.
	Successful Transmission (Positive) Successful action taken.

Table continued...



Transmission in Progress (Transitional)

Transmitting. This is seen before indication for Successful Transmission or Failed Transmission.

Table 5: Sent Items Icons

The following icons appear at the top right corner of the display in the Sent Items folder.





 or 	In Progress The text message to a subscriber alias or ID is pending transmission, followed by waiting for acknowledgment. The text message to a group alias or ID is pending transmission.
 or 	Send Failed The text message cannot be sent.

Table continued...

**Sent Successfully**

The text message has been successfully sent.

LED Indicators

LED indicators show the operational status of your radio.

Blinking Red

Radio is indicating a battery mismatch.⁷

Radio has failed the self-test upon powering up.

Radio is receiving an emergency transmission.

Radio is transmitting in low battery state.

Radio has moved out of range if Auto-Range Transponder System is configured.

Mute Mode is enabled.

Solid Green

Radio is powering up.

Radio is transmitting.

Radio is sending a Call Alert or an emergency transmission.

Blinking Green

Radio is receiving a call or data.

Radio is retrieving Over-the-Air Programming transmissions.

Radio is detecting activity over the air.

**NOTICE:**

This activity may or may not affect the programmed channel of the radio due to the nature of the digital protocol.

There is no LED indication when the radio is detecting activity over the air in Capacity Plus.

Double Blinking Green

Radio is receiving a privacy-enabled call or data.

Solid Yellow

Radio is monitoring a conventional channel.

Blinking Yellow

Radio is scanning for activity.

Radio is receiving a Call Alert.

⁷ Only applicable to models with the latest software and hardware.

Radio has Flexible Receive List enabled.

All Capacity Plus-Multi-Site channels are busy.

Double Blinking Yellow

Radio has Auto Roaming enabled.

Radio is actively searching for a new site.

Radio has yet to respond to a Group Call Alert.

Radio is locked.

Radio is not connected to the repeater while in Capacity Plus.

All Capacity Plus channels are busy.

Tones

The following are the tones that sound through on the radio speaker.



High Pitched Tone



Low Pitched Tone

Audio Tones

Audio tones provide you with audible indications of the status, or response to data received on the radio.



Continuous Tone

A monotone sound. Sounds continuously until termination.



Periodic Tone

Sounds periodically depending on the duration set by the radio. Tone starts, stops, and repeats itself.



Repetitive Tone

A single tone that repeats itself until it is terminated by the user.



Momentary Tone

Sounds once for a short duration set by the radio.

Indicator Tones

Indicator tones provide you with audible indications of the status after an action to perform a task is taken.



Positive Indicator Tone



Negative Indicator Tone

This page intentionally left blank.

Zone and Channel Selections

This chapter explains the operations to select a zone or channel on your radio.



A zone is a group of channels. Your radio supports up to 128 channels and 50 zones, with a maximum of 16 channels per zone.



Each channel can be programmed with different features and/or support different groups of users.

Selecting Zones

Follow the procedure to select the required zone on your radio.

- 1 Do one of the following:
 - Press the programmed **Zone Selection** button. Proceed to [step 3](#).
 - Press  to access the menu.
-

- 2 Press  or  to Zone. Press  to select.
The display shows ✓ and the current zone.
-

- 3 Press  or  to the required zone. Press  to select.
The display shows <Zone> Selected momentarily and returns to the selected zone screen.
-

Selecting Channels

Follow the procedure to select the required channel on your radio after you have selected a zone.

Turn the **Channel Selector** Knob to select the channel, subscriber ID, or group ID once the required zone is displayed (if you have multiple zones in your radio).

This page intentionally left blank.

Calls

This chapter explains the operations to receive, respond to, make, and stop calls.

You can select a subscriber alias or ID, or group alias or ID after you have selected a channel by using one of these features:

Alias Search

This method is used for Group, Private, and All Calls only with a keypad microphone.

Contacts List

This method provides direct access to the Contacts list.

Manual Dial (by using Contacts)

This method is used for Private and Phone Calls only with a keypad microphone.

Programmed Number Keys

This method is used for Group, Private, and All Calls only with a keypad microphone.



NOTICE:

You can only have one alias or ID assigned to a number key, but you can have more than one number key associated to an alias or ID. All the number keys on a keypad microphone can be assigned. See [Assigning Entries to Programmable Number Keys](#) for more information.

Programmed One Touch Access Button

This method is used for Group, Private, and Phone Calls only.

You can only have one ID assigned to a **One Touch Access** button with a short or long programmable button press. Your radio can have multiple **One Touch Access** buttons programmed.

Programmable Button

This method is used for Phone Calls only.

Group Calls

Your radio must be configured as part of a group to receive a call from or make a call to the group of users.

Making Group Calls

Follow the procedure to make Group Calls on your radio.

- 1 Do one of the following:
 - Select a channel with the active group alias or ID.
 - Press the programmed **One Touch Access** button.

- 2 Press the **PTT** button to make the call.
The green LED lights up. The first text line shows the **Group Call** icon and alias.

- 3 Release the **PTT** button to listen.
The green LED lights up when the target radio responds. The display shows the **Group Call** icon, the group alias or ID, and the transmitting radio alias or ID.

- 4  If the Channel Free Indication feature is enabled, you hear a short alert tone the moment the transmitting radio releases the **PTT** button, indicating the channel is free for you to respond. Press the **PTT** button to respond to the call.

The call ends when there is no voice activity for a predetermined period. The radio returns to the screen you were on prior to initiating the call.

Responding to Group Calls

To receive a call from a group of users, your radio must be configured as part of that group. Follow the procedure to respond to Group Calls on your radio.

When you receive a Group Call:

- The green LED blinks.
- The display shows the **Group Call** icon at the top right corner.
- The first text line shows the caller alias.
- The second text line displays the group call alias.
- Your radio unmutes and the incoming call sounds through the speaker.

- 1 Do one of the following:
 -  If the Channel Free Indication feature is enabled, you hear a short alert tone the moment the transmitting radio releases the **PTT** button,

indicating the channel is free for you to respond. Press the **PTT** button to respond to the call.

-  If the Voice Interrupt feature is enabled, press the **PTT** button to interrupt the audio from the transmitting radio and free the channel for you to respond.

The green LED lights up.

2 Do one of the following:

- Wait for the Talk Permit Tone to end and speak clearly into the microphone if enabled.
-  Wait for the **PTT** Sidetone to end and speak clearly into the microphone if enabled.

3 Release the **PTT** button to listen.

The call ends when there is no voice activity for a predetermined period.

If the radio receives a Group Call while not on the Home screen, it remains on its current screen prior to answering the call.

Long press  to return to the Home screen to view the caller alias before replying.

[Send Feedback](#)

Private Calls

A Private Call is a call from an individual radio to another individual radio.

There are two ways to set up a Private Call. The first type sets up the call after performing a radio presence check, while the second type sets up the call immediately. Only one of these types can be programmed to your radio by your dealer.

Making Private Calls

Your radio must be programmed to initiate a Private Call. If this feature is not enabled, a negative indicator tone sounds when you initiate the call. Follow the procedure to make Private Calls on your radio.

1 Do one of the following:

- Select a channel with the active subscriber alias or ID.
- Press the programmed **One Touch Access** button.

2 Press the **PTT** button to make the call.

The green LED lights up. The display shows the **Private Call** icon and alias.

3 Wait for the Talk Permit Tone to end and speak clearly into the microphone if enabled.

4 Release the **PTT** button to listen.

5  If the Channel Free Indication feature is enabled, you hear a short alert tone the moment the transmitting radio releases the **PTT** button, indicating the channel is free for you to respond. Press the **PTT** button to respond to the call.

The call ends when there is no voice activity for a predetermined period. A tone sounds. The display shows `Call Ended`.

Responding to Private Calls



Follow the procedure to respond to Private Calls on your radio.

When you receive a Private Call:

- The green LED blinks.

- The first text line shows the **Private Call** icon.
- The second text line displays the Private Call alias.
- Your radio unmutes and the incoming call sounds through the speaker.

1 Do one of the following:

-  If the Channel Free Indication feature is enabled, you hear a short alert tone the moment the transmitting radio releases the **PTT** button, indicating the channel is free for you to respond. Press the **PTT** button to respond to the call.
-  If the Transmit Interrupt Remote Dekey feature is enabled, press the **PTT** button to stop an ongoing interruptible call and free the channel for you to respond.

The green LED lights up.

2 Wait for the Talk Permit Tone to end and speak clearly into the microphone if enabled.

3 Release the **PTT** button to listen.

The call ends when there is no voice activity for a predetermined period. The display shows `Call Ended`.

All Calls

An All Call is a call from an individual radio to every radio on the channel. An All Call is used to make important announcements, requiring full attention from the user. The users on the channel cannot respond to an All Call.

Receiving All Calls

When you receive an All Call:

- A tone sounds.
- The green LED blinks.
- The display shows the caller ID information at the top right corner.
- The first text line shows the **Group Call** icon and `All Call`.
- Your radio unmutes and the incoming call sounds through the speaker.

The radio returns to the screen before receiving the All Call when the call ends.

An All Call does not wait for a predetermined period before ending.

 If the Channel Free Indication feature is enabled, you hear a short alert tone when the transmitting radio releases the **PTT** button, indicating the channel is free for you to use.

You cannot respond to an All Call.



NOTICE:

The radio stops receiving the All Call if you switch to a different channel while receiving the call. You are not able to continue with any menu navigation or editing until the end of an All Call.

Making All Calls

Your radio must be programmed for you to make an All Call. Follow the procedure to make All Calls on your radio.

- 1 Select a channel with the active All Call group alias or ID.
-

- 2 Press the **PTT** button to make the call.
The green LED lights up. The display shows the **All Call** icon and All Call.
-

- 3 Do one of the following:
 - Wait for the Talk Permit Tone to end and speak clearly into the microphone if enabled.
 -  Wait for the **PTT** Sidetone to end and speak clearly into the microphone if enabled.Users on the channel cannot respond to an All Call.
-

Selective Calls

A Selective Call is a call from an individual radio to another individual radio. It is a Private Call on an analog system.

Making Selective Calls

Your radio must be programmed for you to initiate a Selective Call. Follow the procedure to make Selective Calls on your radio.

- 1 Select a channel with the active subscriber alias or ID.
-

- 2 Press the **PTT** button to make the call.
The green LED lights up. The display shows the **Private Call** icon, the subscriber alias, and call status.
-

- 3 Do one of the following:
 - Wait for the Talk Permit Tone to end and speak clearly into the microphone if enabled.
 -  Wait for the **PTT** Sidetone to end and speak clearly into the microphone if enabled.
-

- 4 Release the **PTT** button to listen.
The green LED lights up when the target radio responds.
-

- 5  If the Channel Free Indication feature is enabled, you hear a short alert tone the moment the transmitting radio releases the **PTT** button, indicating the channel is free for you to respond. Press the **PTT** button to respond to the call.

The call ends when there is no voice activity for a predetermined period.

- 6 The display shows `Call Ended`.
-

The call ends when there is no voice activity for a predetermined period. A tone sounds. The display shows `Call Ended`.

Responding to Selective Calls

Follow the procedure to respond to Selective Calls on your radio.

When you receive a Selective Call:

- The green LED blinks.
- The first text line shows the **Private Call** icon and the caller alias or `Selective Call` or `Alert with Call`.
- Your radio unmutes and the incoming call sounds through the speaker.

- 1 Press the **PTT** button to respond to the call.
The green LED lights up.
-

- 2 Wait for the Talk Permit Tone to end and speak clearly into the microphone if enabled.
-

- 3 Release the **PTT** button to listen.

Phone Calls

A Phone Call is a call from an individual radio to a telephone.

If Phone Call capability is not enabled in your radio:

- The display shows `Unavailable`.
- Your radio mutes the call.
- Your radio returns to the previous screen when the call ends.

During the Phone Call, your radio attempts to end the call when:

- You press the **One Touch Access** button with the deaccess code preconfigured.
- You enter the deaccess code as the input for extra digits.

During channel access, access or deaccess code, or extra digits transmission, your radio responds to the **On/Off**, **Volume Control**, and **Channel Selector** buttons or knobs only. A tone sounds for every invalid input.

During channel access, press  to dismiss the call attempt. A tone sounds.



NOTICE:



The access or deaccess code cannot be more than 10 characters.

Check with your dealer or system administrator for more information.

Making Phone Calls with the Programmable Phone Button

Follow the procedure to make a phone call with the programmable phone button.

1 Press the programmed **Phone** button to enter into the Phone Entry list.

2 Press  or  to the required alias or ID.

Press  to select.

- The green LED lights up. The **Phone Call** icon appears in the top right corner. The first text line shows the subscriber alias. The second text line displays the call status.

- If the call-setup is successful, the Dual Tone Multi Frequency (DTMF) tone sounds. You hear the dialing tone of the telephone user. The first text line shows the subscriber alias. The **Phone Call** icon remains in the top right corner.
- If call-setup is unsuccessful, a tone sounds and the display shows `Phone Call Failed`. Your radio returns to the Access Code input screen. If the access code was preconfigured in the Contacts list, the radio returns to the screen you were on prior to initiating the call.

3 Press the **PTT** button to talk. Release the **PTT** button to listen.

4 To enter extra digits, if requested by the Phone Call:

- Press **One Touch Access** button. If the entry for the **One Touch Access** button is empty, a negative indicator tone sounds.

5 Press  to end the call.

- The display shows `Ending Phone Call`.

- If the end-call-setup is successful, a tone sounds and the display shows `Call Ended`.
- If the end-call-setup is unsuccessful, your radio returns to the Phone Call screen. Repeat [step 5](#) or wait for the telephone user to end the call.
- When you press **PTT** button while in the Phone Contacts screen, a tone sounds and the display shows `Press OK to Place Phone Call`.
- When the telephone user ends the call, a tone sounds and the display shows `Phone Call Ended`.
- If the call ends while you are entering the extra digits requested by the Phone Call, your radio returns to the screen you were on prior to initiating the call.

**NOTICE:**

During channel access, press  to dismiss the call attempt and a tone sounds.

During the call, when you press **One Touch Access** button with the deaccess code preconfigured or enter the deaccess code as the input for extra digits, your radio attempts to end the call.

Responding to Phone Calls as Group Calls

Follow the procedure to respond to Phone Calls as Group Calls on your radio.

When you receive a Phone Call as a Group Call:

- The display shows the **Phone Call** icon at the top right corner.
- The display shows the group alias and `Phone Call`.

If Phone Call capability is not enabled on your radio, the first line of the display shows `Unavailable` and your radio

mutes the call. Your radio returns to the previous screen when the call ends.

- 1 Press the **PTT** button to respond to the call. Release the **PTT** button to listen.
-

- 2 Press  to end the call.

The display shows `Ending Phone Call`.

If the call ends successfully:

- A tone sounds.
- The display shows `Call Ended`.

If the call fails to end, the radio returns to the Phone Call screen. Repeat this step or wait for the telephone user to end the call.

Responding to Phone Calls as Private Calls

Follow the procedure to respond to Phone Calls as Private Calls on your radio.

When you receive a Phone Call as a Private Call:

- The display shows the **Phone Call** icon at the top right corner.

- The display shows the caller alias or `Phone Call`.

If Phone Call capability is not enabled on your radio, the first line of the display shows `Unavailable` and your radio mutes the call. Your radio returns to the previous screen when the call ends.

- 1 Press the **PTT** button to respond to the call. Release the **PTT** button to listen.
-

- 2 Press  to end the call.

The display shows `Ending Phone Call`.

If the call ends successfully:

- A tone sounds.
- The display shows `Call Ended`.

If the call fails to end, the radio returns to the Phone Call screen. Repeat this step or wait for the telephone user to end the call.

Responding to Phone Calls as All Calls

When you receive a Phone Call as an All Call, you can respond to or end the call, only if an All Call type is assigned to the channel. Follow the procedure to respond to Phone Calls as All Calls on your radio.

When you receive a Phone Call as an All Call:

- The display shows the **Phone Call** icon at the top right corner.
- The display shows `All Call` and `Phone Call`.

If Phone Call capability is not enabled on your radio, the first line of the display shows `Unavailable` and your radio mutes the call.

Your radio returns to the previous screen when the call ends.

1 Press the **PTT** button to respond to the call.

2 Release the **PTT** button to listen.

3 Press  to end the call.

The display shows `Ending Phone Call`.

If the call ends successfully:

- A tone sounds.
- The display shows `All Call` and `Call Ended`.

If the call fails to end, the radio returns to the Phone Call screen. Repeat [step 3](#) or wait for the telephone user to end the call.

Stopping Radio Calls

This feature allows you to stop an ongoing Group or Private Call to free the channel for transmission. For example, when a radio experiences a "stuck microphone" condition where the **PTT** button is inadvertently pressed by the user. Your radio must be programmed to allow you to use this feature. Follow the procedure to stop calls on your radio.

1 Press the programmed **Transmit Interrupt Remote Dekey** button.

The display shows `Remote Dekey`.

2 Wait for acknowledgment.

If successful:

- A positive indicator tone sounds.

If unsuccessful:

- A negative indicator tone sounds.
- The display shows `Remote Dekey Failed`.

If an interruptible call is stopped via this feature:

- The display shows `Call Interrupted`.
- A negative indicator tone sounds on the interrupted radio until the **PTT** button is released.



NOTICE:

Check with your dealer or system administrator for more information.

Advanced Features

This chapter explains the operations of the features available in your radio.

Your dealer or system administrator may have customized your radio for your specific needs. Check with your dealer or system administrator for more information.

Talkaround

This feature allows you to continue communication when your repeater is not operational, or when your radio is out of range from the repeater but within talking range of other radios.

The talkaround setting is retained even after powering down.







NOTICE:



This feature is not applicable in Capacity Plus–Single-Site, Capacity Plus–Multi-Site, and Citizens Band channels that are in the same frequency.



Toggling Between Repeater and Talkaround Modes

Follow the procedure to toggle between Repeater and Talkaround modes on your radio.

- 1 Do one of the following:
 - Press the programmed **Repeater/Talkaround** button. Skip the following steps.
 - Press  to access the menu.

-
- 2 Press  or  to Utilities. Press  to select.

-
- 3 Press  or  to Radio Settings. Press  to select.

-
- 4 Press  or  to Talkaround. Press  to select.

If enabled, ✓ appears besides Enabled. If disabled, ✓ disappears beside Enabled.

The screen automatically returns to the previous screen.

Monitor Feature

The monitor feature is used to make sure that a channel is free before transmitting.

Monitoring Channels

Follow the procedure to monitor channels.

- 1 Long press the programmed **Monitor** button.

The **Monitor** icon appears on the display and the LED lights up solid yellow.

If there is activity on the monitored channel:

- You hear radio activity or total silence.
- The yellow LED lights up.

If the monitored channel is free, you hear a “white noise”.

- 2 Press the **PTT** button to talk. Release the **PTT** button to listen.
-

Permanent Monitor

The Permanent Monitor feature is used to continuously monitor a selected channel for activity.

Turning Permanent Monitor On or Off

Follow the procedure to turn Permanent Monitor on or off on your radio.

Press the programmed **Permanent Monitor** button.

When the radio enters the mode:

- An alert tone sounds.
- The yellow LED lights up.
- The display shows Permanent Monitor On and the **Monitor** icon.

When the radio exits the mode:

- An alert tone sounds.
- The yellow LED turns off.

- The display shows `Permanent Monitor Off`.

Home Channel Reminder

This feature provides a reminder when the radio is not set to the home channel for a period of time.

If this feature is enabled through CPS, when your radio is not set to the home channel for a period of time, the following occurs periodically:

- The Home Channel Reminder tone and announcement sound.
- The first line of the display shows `Non`.
- The second line shows `Home Channel`.

You can respond to the reminder by performing one of the following actions:

- Return to the home channel.
- Mute the reminder temporarily using the programmable button.
- Set a new home channel using the programmable button.

Muting the Home Channel Reminder

When the Home Channel Reminder sounds, you can temporarily mute the reminder.



Press the **Silence Home Channel Reminder** programmable button.



The first line of the display shows `HCR` and the second line shows `Silenced`.



Setting New Home Channels



When the Home Channel Reminder occurs, you can set a new home channel.

- 1 Do one of the following:
 - Press the **Reset Home Channel** programmable button to set the current channel as the new Home Channel. Skip the following steps. The first line of the display shows the channel alias and the second line shows `New Home Ch`.
 - Press  to access the menu.

2 Press  or  to Utilities. Press  to select.

3 Press  or  to Radio Settings. Press  to select.

4 Press  or  to Home Channel. Press  to select.

5 Press  or  to the desired new home channel alias. Press  to select.

The display shows ✓ beside the selected home channel alias.

Remote Monitor

This feature is used to turn on the microphone of a target radio with a subscriber alias or ID. You can use this feature to remotely monitor any audible activity surrounding the target radio.

There are two types of Remote Monitor:

- Remote Monitor without Authentication
- Remote Monitor with Authentication.

Authenticated Remote Monitor is a purchasable feature. In Authenticated Remote Monitor, verification is required when your radio turns on the microphone of a target radio.

When your radio initiates this feature on a target radio with User Authentication, a passphrase is required. The passphrase is preprogrammed into the target radio through CPS.



Both your radio and the target radio must be programmed to allow you to use this feature.

This feature stops after a programmed duration or when there is any user operation on the target radio.

Initiating Remote Monitor

Follow the procedure to initiate Remote Monitor on your radio.

1 Press the programmed **Remote Monitor** button.

2 Press  or  to the required alias or ID.

3 Press  to select. One of the following scenarios occurs:

- The display shows a transitional mini notice, indicating the request is in progress. The green LED lights up.
- A passphrase screen appears.

Enter the passphrase. Press  to proceed.

- If the passphrase is correct, the display shows a transitional mini notice, indicating the request is in progress. The green LED lights up.
- If the passphrase is incorrect, the display shows a negative mini notice, and returns to the previous screen.

4 Wait for acknowledgment.

If successful:

- A positive indicator tone sounds.
- The display shows a positive mini notice.
- The audio from the monitored radio starts playing for a programmed duration, and the display

shows Rem. Monitor. Once the timer expires, an alert tone sounds, and the LED turns off.



If unsuccessful:



- A negative indicator tone sounds.
- The display shows a negative mini notice.

Initiating Remote Monitor by Using the Contacts List

Follow the procedure to initiate Remote Monitor on your radio by using the Contacts list.

1 Press  to access the menu.

2 Press  or  to **Contacts**. Press  to select.

3 Press  or  to the required alias or ID. Press  to select.

4 Press  or  to Remote Mon..

5 Press  to select. One of the following scenarios occurs:

- The display shows a transitional mini notice, indicating the request is in progress. The green LED lights up.
- A passphrase screen appears.

Enter the passphrase. Press  to proceed.

- If the passphrase is correct, the display shows a transitional mini notice, indicating the request is in progress. The green LED lights up.
 - If the passphrase is incorrect, the display shows a negative mini notice, and returns to the previous screen.
-

6 Wait for acknowledgment.

If successful:

- A positive indicator tone sounds.
- The display shows a positive mini notice.

- The audio from the monitored radio starts playing for a programmed duration, and the display shows Rem. Monitor. Once the timer expires, an alert tone sounds, and the LED turns off.



If unsuccessful:



- A negative indicator tone sounds.
 - The display shows a negative mini notice.
-



Initiating Remote Monitor by Using the Manual Dial

Follow the procedure to initiate Remote Monitor on your radio by using the manual dial.



1 Press  to access the menu.

2 Press  or  to Contacts. Press  to select.

3 Press  or  to Manual Dial. Press  to select.

4 Press  or  to Radio Number. Press  to select.

5 Do one of the following:

- Enter the subscriber alias or ID, and press  to proceed.
 - Edit the previously dialed ID, and press  to proceed.
-

6 Press  or  to Remote Mon..

7 Press  to select. One of the following scenarios occurs:

- The display shows a transitional mini notice, indicating the request is in progress. The green LED lights up.
- A passphrase screen appears.

Enter the passphrase. Press  to proceed.

- If the passphrase is correct, the display shows a transitional mini notice, indicating the

request is in progress. The green LED lights up.

- If the passphrase is incorrect, the display shows a negative mini notice, and returns to the previous screen.
-

8 Wait for acknowledgment.

If successful:

- A positive indicator tone sounds.
- The display shows a positive mini notice.
- The audio from the monitored radio starts playing for a programmed duration, and the display shows Rem. Monitor. Once the timer expires, an alert tone sounds, and the LED turns off.

If unsuccessful:

- A negative indicator tone sounds.
 - The display shows a negative mini notice.
-

Radio Check



This feature allows you to determine if another radio is active in a system without disturbing the radio user. No

audible or visual notification is shown on the target radio. This feature is only applicable for subscriber aliases or IDs. Your radio must be programmed to allow you to use this feature.

Sending Radio Checks

Follow the procedure to send radio checks on your radio.

1 Press the programmed **Radio Check** button.

2 Press  or  to the required alias or ID.

Press  to select.

The display shows a transitional mini notice, indicating the request is in progress. The green LED lights up.

Wait for acknowledgment.



If you press  when the radio is waiting for acknowledgment, a tone sounds, the radio terminates all retries, and exits Radio Check mode.



The radio returns to the subscriber alias or ID screen.



Sending Radio Checks by Using the Contacts List

Follow the procedure to send radio checks on your radio by using the Contacts list.

1 Press  to access the menu.

2 Press  or  to **Contacts**. Press  to select.

3 Press  or  to the required alias or ID. Press  to select.

4 Press  or  to **Radio Check**. Press  to select.

The green LED lights up.

5 Wait for acknowledgment.

If you press  when the radio is waiting for acknowledgement, a tone sounds, the radio terminates all retries, and exits Radio Check mode.

The radio returns to the subscriber alias or ID screen.

Scan Lists

Scan lists are created and assigned to individual channels or groups. Your radio scans for voice activity by cycling through the channel or group sequence specified in the scan list for the current channel or group.

Your radio can support up to 250 scan lists, with a maximum of 16 members in a list. Each scan list supports a mixture of both analog and digital entries.



You can add, delete, or prioritize channels by editing a scan list.



The **Priority** icon appears on the left of the member alias, if set, to indicate whether the member is on a Priority 1 or Priority 2 channel list. You cannot have multiple Priority 1 or Priority 2 channels in a scan list. There is no **Priority** icon if priority is set to **None**.



Viewing Entries in the Scan List

Follow the procedure to view the entries in the Scan list on your radio.

- 1 Press  to access the menu.

- 2 Press  or  to Scan. Press  to select.



- 3 Press  or  to Scan List. Press  to select.



- 4 Press  or  to view each member on the list.



Adding New Entries to the Scan List



Follow the procedure to add new entries to the Scan list on your radio.



- 1 Press  to access the menu.

- 2 Press  or  to Scan. Press  to select.







- 3 Press  or  to Scan List. Press  to select.

4 Press  or  to Add Member. Press  to select.

5 Press  or  to the required alias or ID.
Press  to select.

6 Press  or  to the required priority level.
Press  to select.
The display shows a positive mini notice and then, Add Another?.



7 Do one of the following:



- Press  or  to Yes to add another entry.
Press  to select. Repeat [step 5](#) and [step 6](#).
 - Press  or  to No to save the current list. Press  to select.
-



Deleting Entries from the Scan List



Follow the procedure to delete entries from the Scan list.

1 Press  to access the menu.



2 Press  or  to Scan. Press  to select.

3 Press  or  to Scan List. Press  to select.



4 Press  or  to the required alias or ID.
Press  to select.

5 Press  or  to Delete. Press  to select.
The display shows Delete Entry?.

6 Do one of the following:

- Press  or  to Yes to delete the entry.
Press  to select.

The display shows a positive mini notice.

- Press  or  to No to return to the previous screen. Press  to select.

7 Repeat [step 4](#) to [step 6](#) to delete other entries.



8 Long press  to return to the Home screen after deleting all required aliases or IDs.



Setting Priority for Entries in the Scan List



Follow the procedure to set priorities for entries in the Scan list on your radio.



1 Press  to access the menu.

2 Press  or  to Scan. Press  to select.

3 Press  or  to Scan List. Press  to select.

4 Press  or  to the required alias or ID. Press  to select.

5 Press  or  to Edit Priority. Press  to select.

6 Press  or  to the required priority level. Press  to select.

The display shows a positive mini notice before returning to the previous screen. The **Priority** icon appears on the left of the member alias.

Scan

Your radio cycles through the programmed scan list for the current channel looking for voice activity when you start a scan.

There are two ways of initiating scan:







- **Main Channel Scan (Manual)** : Your radio scans all the channels or groups in your scan list. On entering scan, your radio may, depending on the settings,



automatically start on the last scanned active channel or group, or on the channel where scan was initiated.

- **Auto Scan (Automatic)** : Your radio automatically starts scanning when you select a channel or group that has Auto Scan enabled.

Turning Scan On or Off

Follow the procedure to turn scan on or off on your radio.

- 1 Turn the **Channel Selector Knob** to select a channel programmed with a scan list.
- 2 Press  to access the menu.
- 3 Press  or  to **Scan**. Press  to select.
- 4 Press  or  to **Scan State**. Press  to select.

- 5 Press  or  to the required scan state and press  to select.

If scan is enabled:

- The display shows **Scan On** and **Scan** icon.
- The yellow LED blinks.

If scan is disabled:

- The display shows **Scan Off**.
- The **Scan** icon disappears.
- The LED turns off.

Responding to Transmissions During Scanning

During scanning, your radio stops on a channel or group where activity is detected. The radio stays on that channel for a programmed duration known as hang time. Follow the procedure to respond to transmissions during scanning.

- 1  If the Channel Free Indication feature is enabled, you hear a short alert tone the moment the transmitting radio releases the **PTT** button, indicating

the channel is free for you to respond. Press the **PTT** button during hang time.

The green LED lights up.

2 Do one of the following:

- Wait for the Talk Permit Tone to end and speak clearly into the microphone if enabled.
 -  Wait for the **PTT** Sidetone to end and speak clearly into the microphone if enabled.
-

3 Release the **PTT** button to listen.

The radio returns to scanning other channels or groups if you do not respond within the hang time.

Deleting Nuisance Channels

If a channel continually generates unwanted calls or noise, (termed a "nuisance" channel), you can temporarily remove the unwanted channel from the scan list. This capability does not apply to the channel designated as the Selected Channel. Follow the procedure to delete nuisance channels on your radio.

- 1** When your radio locks on to an unwanted or nuisance channel, press the programmed **Nuisance Channel Delete** button until you hear a tone.
-

- 2** Release the programmed **Nuisance Channel Delete** button.

The nuisance channel is deleted.

Restoring Nuisance Channels

Follow the procedure to restore nuisance channels on your radio.

Do one of the following:

- Turn the radio off and then power it on again.
 - Stop and restart a scan using the programmed **Scan** button or menu.
 - Change the channel using the **Channel Selector Knob**.
-

Vote Scan

Vote Scan provides you with wide area coverage in areas where there are multiple base stations transmitting identical information on different analog channels.

Your radio scans analog channels of multiple base stations and performs a voting process to select the strongest received signal. Once that is established, your radio receives transmissions from that base station.

During a vote scan, the yellow LED blinks and the display shows the **Vote Scan** icon.

Follow the same procedures as [Responding to Transmissions During Scanning on page 68](#), to respond to a transmission during a vote scan.

Contacts Settings

Contacts provides address book capabilities on your radio. Each entry corresponds to an alias or ID that you use to initiate a call. The entries are alphabetically sorted.

Each entry, depending on context, associates with the different call types: Group Call, Private Call, All Call, PC Call, or Dispatch Call.

PC Call and Dispatch Call are data-related. They are only available with the applications. Refer to the data applications documentation for further details.

 Additionally, Contacts menu allows you to assign each entry to a programmable number key or more on a keypad microphone. If an entry is assigned to a number key, your radio can perform a quick dial on the entry.



NOTICE:

You see a checkmark before each number key that is assigned to an entry. If the checkmark is before Empty, you have not assigned a number key to the entry.

Your radio supports two Contacts lists, each for Analog contacts and Digital contacts, with a maximum of 500 members for each Contacts list.

Each entry within Contacts displays the following information:

- Call Type
- Call Alias
- Call ID

**NOTICE:**

You can add, or edit subscriber IDs for the Digital Contacts list. Deleting subscriber IDs can only be performed by your dealer.



You can only view the subscriber IDs, edit the subscriber IDs, and initiate a Call Alert for the Analog Contacts list. Adding and deleting capabilities can only be performed by your dealer.



If the Privacy feature is enabled on a channel, you can make privacy-enabled Group Calls, Private Calls, and All Calls on that channel. Only target radios with the same Privacy Key, or the same Key Value and Key ID as your radio will be able to decrypt the transmission.

Making Group Calls by Using the Contacts List

Follow the procedure to make Group Calls on your radio by using the Contacts list.

- 1 Press  to access the menu.
-

- 2 Press  or  to **Contacts**. Press  to select.
-

- 3 Press  or  to the required alias or ID.
-

- 4 Press the **PTT** button to make the call.
The green LED lights up.
-

- 5 Do one of the following:
 - Wait for the Talk Permit Tone to end and speak clearly into the microphone if enabled.
 -  Wait for the **PTT** Sidetone to end and speak clearly into the microphone if enabled.
-

- 6 Release the **PTT** button to listen.
The green LED blinks when any user in the group responds. The display shows the **Group Call** icon, and alias or ID, and the transmitting radio alias or ID.
-







- 7  If the Channel Free Indication feature is enabled, you hear a short alert tone the moment the transmitting radio releases the **PTT** button, indicating

the channel is free for you to respond. Press the **PTT** button to respond to the call.

The call ends when there is no voice activity for a predetermined period.

Making Private Calls by Using the Contacts List

Follow the procedure to make Private Calls on your radio by using the Contacts list.

- 1 Press  to access the menu.
 - 2 Press  or  to **Contacts**. Press  to select.
 - 3 Press  or  to the required alias or ID. Press  to select.
 - 4 Press the **PTT** button to make the call.
The green LED lights up. The display shows the destination alias.
-

- 5 Wait for the Talk Permit Tone to end and speak clearly into the microphone if enabled.
-

- 6 Release the **PTT** button to listen.
The display shows the transmitting user alias or ID.
-



- 7  If the Channel Free Indication feature is enabled, you hear a short alert tone the moment the transmitting radio releases the **PTT** button, indicating the channel is free for you to respond. Press the **PTT** button to respond to the call.



The call ends when there is no voice activity for a predetermined period. A tone sounds. The display shows **Call Ended**.



Setting Default Contact

Follow the procedure to set the default contact on your radio.

- 1 Press  to access the menu.
-

2 Press  or  to `Contacts`. Press  to select.

3 Press  or  to the required alias or ID. Press  to select.

4 Press  or  to `Set as Default`. Press  to select.

A positive indicator tone sounds. The display shows a positive mini notice. The display shows ✓ beside the selected default alias or ID.



Call Indicator Settings



This feature allows the radio users to configure call or text message ringing tones.



Activating or Deactivating Call Ringers for Call Alerts



Follow the procedure to activate or deactivate call ringers for Call Alerts on your radio.



1 Press  to access the menu.

2 Press  or  to `Utilities`. Press  to select.

3 Press  or  to `Radio Settings`. Press  to select.

4 Press  or  to `Tones/Alert`. Press  to select.



5 Press  or  to `Call Ringers`. Press  to select.



- 6 Press  or  to Call Alert. Press  to select.
-



Activating or Deactivating Call Ringers for Private Calls



Follow the procedure to activate or deactivate call ringers for Private Calls on your radio.



- 1 Press  to access the menu.

 - 2 Press  or  to Utilities. Press  to select.

 - 3 Press  or  to Radio Settings. Press  to select.

 - 4 Press  or  to Tones/Alerts. Press  to select.
-



- 5 Press  or  to Call Ringers. Press  to select.
-



- 6 Press  or  to Private Call. Press  to select.
-



Activating or Deactivating Call Ringers for Selective Calls



Follow the procedure to activate or deactivate call ringers for Selective Calls on your radio.



- 1 Press  to access the menu.

 - 2 Press  or  to Utilities. Press  to select.

 - 3 Press  or  to Radio Settings. Press  to select.
-



4 Press  or  to Tones/Alerts. Press  to select.

5 Press  or  to Call Ringers. Press  to select.



6 Press  or  to Selective Call. Press  to select.

The display shows ✓ and the current tone.

7 Do one of the following:

- Press  or  to the required tone. Press  to select.

The display shows ✓ and the selected tone.



- Press  or  to Off. Press  to select. If the ringing tones were earlier enabled, the display shows ✓ beside Off.



If the ringing tones were earlier disabled, the display does not show ✓ beside Off.



Activating or Deactivating Call Ringers for Text Messages



Follow the procedure to activate or deactivate call ringers for text messages on your radio.



1 Press  to access the menu.

2 Press  or  to Utilities. Press  to select.

3 Press  or  to Radio Settings. Press  to select.



4 Press  or  to Tones/Alerts. Press  to select.

5 Press  or  to Call Ringers. Press  to select.



- 6 Press  or  to `Text Message`. Press  to select.

The display shows ✓ and the current tone.

- 7 Do one of the following:

- Press  or  to the required tone. Press  to select.

The display shows ✓ and the selected tone.



- Press  or  to `Off`. Press  to select. If the ringing tones were earlier enabled, the display shows ✓ beside `Off`.

If the ringing tones were earlier disabled, the display does not show ✓ beside `Off`.



Assigning Ring Styles



The radio can be programmed to sound one of ten predefined ringing tones when receiving a Call Alert or a Text Message from a particular contact. The radio sounds out each ring style as you navigate through the list. Follow the procedure to assign ring styles on your radio.

- 1 Press  to access the menu.
-

- 2 Press  or  to `Contacts`. Press  to select.



The entries are alphabetically sorted.

- 3 Press  or  to the required alias or ID. Press  to select.
-

- 4 Press  or  to `Edit`. Press  to select.
-

- 5 Press  until display shows `Edit Ringtone` menu.

A ✓ indicates the current selected tone.

- 6 Press  or  to the required tone. Press  to select.

The display shows `Contact Saved`

Selecting a Ring Alert Type



NOTICE:

The programmed **Ring Alert Type** button is assigned by your dealer or system administrator. Check with your dealer or system administrator to determine how your radio has been programmed.

You can program the radio calls to one predetermined vibrate call. If All Tones status is disabled, the radio displays the All Tone Mute icon. If All Tones status is enabled, the related ring alert type is displayed.



The radio vibrates once if it is a momentary ring style. The radio vibrates repetitively if it is a repetitive ring style. When set to Ring and Vibrate, the radio sounds a specific ring tone if there is any incoming radio transaction (for example, Call Alert or Message). It sounds like a positive indicator tone or missed call.

For radios with batteries that support the vibrate feature and are attached to a vibrating belt clip, the available Ring Alert Type options are Silent, Ring, Vibrate, and Ring and Vibrate.

For radios with batteries that do not support the vibrate feature and are not attached to a vibrating belt clip, Ring Alert Type is automatically set to Ring. The available Ring Alert Type options are Silent and Ring.

You can select a Ring Alert Type by performing one of the following actions.

- Press the programmed **Ring Alert Type** button to access the Ring Alert Type menu.
 - a. Press or to Ring, Vibrate, Ring & Vibrate or Silent and press to select.
- Access this feature through the menu.
 - a. Press to access the menu.
 - b. Press or to Utilities and press to select.
 - c. Press or to Radio Settings and press to select.
 - d. Press or to Tones/Alerts and press to select.
 - e. Press or to Ring Alert Type and press to select.

- f. Press  or  to Ring, Vibrate, Ring & Vibrate or Silent and press  to select.

Configuring Vibrate Style





















NOTICE:

The programmed **Vibrate Style** button is assigned by your dealer or system administrator. Check with your dealer or system administrator to determine how your radio has been programmed.

Vibrate Style is enabled when the Vibrating Belt Clip is attached to the radio with a battery that supports the vibrate feature.

You can configure the vibrate style by performing one of the following actions.

- Press the programmed **Vibrate Style** button to access the Vibrate Style menu.
 - a. Press  or  to Short, Medium, or Long and press  to select.
- Access this feature via the menu.
 - a. Press  to access the menu.

- b. Press  or  to Utilities and press  to select.
- c. Press  or  to Radio Settings and press  to select.
- d. Press  or  to Tones/Alerts and press  to select.
- e. Press  or  to Vibrate Style and press  to select.
- f. Press  or  to Short, Medium, or Long and press  to select.

Alarm Tone Volume Escalation

Your radio can be programmed by your dealer to continually alert you when a radio call remains unanswered.

This is done by automatically increasing the alarm tone volume over time. This feature is known as Escalate.

Call Log Features

Your radio keeps track of all recent outgoing, answered, and missed Private Calls. The call log feature is used to view and manage recent calls.



Missed Call Alerts may be included in the call logs, depending on the system configuration on your radio. You can perform the following tasks in each of your call lists:



- Delete Call
- View Details

Viewing Recent Calls

Follow the procedure to view recent calls on your radio.

- 1 Press  to access the menu.

- 2 Press  or  to Call Log. Press  to select.

- 3 Press  or  to the preferred list. The options are Missed, Answered, and Outgoing lists.

Press  to select.

The display shows the most recent entry.



- 4 Press  or  to view the list.



You can start a Private Call with the alias or ID the display is currently showing by pressing the **PTT** button.

Deleting Calls from the Call List



Follow the procedure to delete calls from the Call list.



- 1 Press  to access the menu.

- 2 Press  or  to Call Log. Press  to select.





- 3 Press  or  to the required list. Press  to select.
If the list is empty:
 - A tone sounds.

- The display shows `List Empty`.

4 Press  or  to the required alias or ID.
Press  to select.

5 Press  or  to `Delete Entry?`. Press  to select.



6 Do one of the following:



- Press  to select `Yes` to delete the entry.
The display shows `Entry Deleted`.
- Press  or  to `No`. Press  to select.
The radio returns to the previous screen.



Viewing Call List Details



Follow the procedure to view call details on your radio.

1 Press  to access the menu.

2 Press  or  to `Call Log`. Press  to select.

3 Press  or  to the required list. Press  to select.

4 Press  or  to the required alias or ID.
Press  to select.

5 Press  or  to `View Details`. Press  to select.
The display shows the call details.

Call Alert Operation

Call Alert paging enables you to alert a specific radio user to call you back.

This feature is applicable for subscriber aliases or IDs only and is accessible through the menu using `Contacts` or a programmed **One Touch Access** button.

Responding to Call Alerts

Follow the procedure to respond to Call Alerts on your radio.

When you receive a Call Alert:

- A repetitive tone sounds.
- The yellow LED blinks.
- The display shows the notification list listing a Call Alert with the alias or ID of the calling radio.

Depending on the configuration by your dealer or system administrator, you can respond to a Call Alert by doing one of the following:

- Press the **PTT** button and respond with a Private Call directly to the caller.
- Press the **PTT** button to continue normal talkgroup communication.
The Call Alert is moved to the Missed Call option at the Call Log menu. You can respond to the caller from the Missed Called log.



See [Notification List on page 115](#) and [Call Log Features on page 79](#) for more information.



[Send Feedback](#)



Making Call Alerts by Using the Contacts List

Follow the procedure to make Call Alerts on your radio by using the Contacts list.

- 1 Press  to access the menu.

- 2 Press  or  to `Contacts`. Press  to select.

- 3 Press  or  to the required alias or ID.
Press  to select.

- 4 Press  or  to `Call Alert`. Press  to select.
The display shows `Call Alert` and the subscriber alias or ID. The green LED lights up.

- 5 Wait for acknowledgment.
 - If the Call Alert acknowledgment is received, the display shows a positive mini notice.

- If the Call Alert acknowledgment is not received, the display shows a negative mini notice.

Making Call Alerts

Follow the procedure to make Call Alerts on your radio.

- 1 Press the programmed **One Touch Access** button.

The display shows **Call Alert** and the subscriber alias or ID. The green LED lights up.

- 2 Wait for acknowledgment.

If the Call Alert acknowledgment is received, the display shows a positive mini notice.

If the Call Alert acknowledgment is not received, the display shows a negative mini notice.

Mute Mode

Mute Mode provides an option to the user to silence all audio indicators of the radio.

Once Mute Mode feature is initiated, all audio indicators are muted except higher priority features such as Emergency operations.

When Mute Mode is exited, the radio resumes playing ongoing tones and audio transmissions.



NOTICE:

This is a purchasable feature. Check with your dealer or system administrator for more information.

Turning On Mute Mode

Follow the procedure to turn on Mute Mode.

Access this feature by using the programmed **Mute Mode** button.

The following occurs when Mute mode is enabled:

- Positive Indicator Tone sounds.
- Display shows **Mute Mode On**.
- The red LED light starts blinking and remains blinking until Mute Mode is exited.
- Display shows **Mute Mode** icon on home screen.
- Radio is muted.



- Mute Mode Timer begins counting down the duration that is configured.



Setting Mute Mode Timer



Mute Mode feature can be enabled for a pre-configured amount of time by setting the Mute Mode Timer. The timer duration is configured in the radio menu and can range between 0.5–6 hours. Mute Mode is exited once the timer expires.



If the timer is left at 0, the radio remains in Mute mode for an indefinite period until the programmed **Mute Mode** button is pressed.

- 1 Press  to access the menu.

- 2 Press  or  to Utilities. Press  to select.

- 3 Press  or  to Radio Settings. Press  to select.

- 4 Press  or  to Mute Timer. Press  to select.

- 5 Press  or  to edit the numeric value of each digit, and press .

Exiting Mute Mode

This feature can be exited automatically once the Mute Mode Timer expires.

Do one of the following to exit Mute mode manually:

- Press the programmed **Mute Mode** button.
 - Press the **PTT** button on any entry.
-

The following occurs when Mute mode is disabled:

- Negative Indicator Tone sounds.
- Display shows Mute Mode Off.
- The blinking red LED turns off.
- **Mute Mode** icon disappears from home screen.
- Your radio unmutes and speaker state is restored.

- If the timer has not expired, Mute mode timer is stopped.

**NOTICE:**

Mute Mode is also exited if the user transmits voice or switches to an unprogrammed channel.

Emergency Operation

An Emergency Alarm is used to indicate a critical situation. You are able to initiate an Emergency at any time even when there is activity on the current channel.

Your dealer can set the duration of a button press for the programmed **Emergency** button, except for long press, which is similar with all other buttons:

Short Press

Duration between 0.05 seconds and 0.75 seconds.

Long Press

Duration between 1.00 second and 3.75 seconds.

The **Emergency** button is assigned with the Emergency On/Off feature. Check with your dealer for the assigned operation of the **Emergency** button.

**NOTICE:**

If a short press to the **Emergency** button initiates Emergency mode, then a long press to the same enables the radio to exit Emergency mode.

If a long press to the **Emergency** button initiates Emergency mode, then a short press to the same enables the radio to exit Emergency mode.

Your radio supports three Emergency Alarms:

- Emergency Alarm
- Emergency Alarm with Call
- Emergency Alarm with Voice to Follow 🗣️

**NOTICE:**

Only one of the Emergency Alarms above can be assigned to the programmed **Emergency** button.

In addition, each alarm has the following types:

Regular

Radio transmits an alarm signal and shows audio and/or visual indicators.

Silent

Radio transmits an alarm signal without any audio or visual indicators. Radio receives calls without any sound through the speaker, until the programmed *hot*

mic transmission period is over and/or you press the **PTT** button.

Silent with Voice

Radio transmits an alarm signal without any audio or visual indicators, but allow incoming calls to sound through the speaker. If *hot mic* is enabled, the incoming calls sound through the speaker after the programmed *hot mic* transmission period is over. The indicators only appear once you press the **PTT** button.

Sending Emergency Alarms

This feature allows you to send an Emergency Alarm, a non-voice signal, which triggers an alert indication on a group of radios. Your radio does not display any audio or visual indicators during Emergency mode when it is set to Silent.

Follow the procedure to send Emergency Alarms on your radio.

1 Press the programmed **Emergency On** button.

You see one of these results:

- The display shows Tx Alarms and the destination alias.

-  The display shows Tx Telegram and the destination alias.

The green LED lights up. The **Emergency** icon appears.



NOTICE:

If programmed, the Emergency Search tone sounds. This tone is muted when the radio transmits or receives voice, and stops when the radio exits Emergency mode. The Emergency Search tone can be programmed through CPS.

2 Wait for acknowledgment.

If successful:

- The Emergency tone sounds.
- The green LED blinks.
- The display shows Alarm Sent.

If unsuccessful after all retries have been exhausted:

- A tone sounds.
- The display shows Alarm Failed.

The radio exits the Emergency Alarm mode and returns to the Home screen.

Sending Emergency Alarms with Call

This feature allows you to send an Emergency Alarm with Call to a group of radios. Upon acknowledgement by a radio within the group, the group of radios can communicate over a programmed Emergency channel. Follow the procedure to send Emergency Alarms with call on your radio.

- 1 Press the programmed **Emergency On** button.

You see the following:

- The display shows Tx Telegram and the destination alias.

The green LED lights up. The **Emergency** icon appears.



NOTICE:

If programmed, the Emergency Search tone sounds. This tone is muted when the radio transmits or receives voice, and stops when the radio exits Emergency mode. The Emergency Search tone can be programmed by your dealer or system administrator.

- 2 Wait for acknowledgment.

If successful:

- The Emergency tone sounds.
 - The green LED blinks.
 - The display shows Alarm Sent.
 - Your radio enters the Emergency call mode when the display shows Emergency and the destination group alias.
-

- 3 Press the **PTT** button to make the call.

The green LED lights up. The display shows the **Group Call** icon.

- 4 Do one of the following:

- Wait for the Talk Permit Tone to end and speak clearly into the microphone if enabled.
-  Wait for the **PTT** Sidetone to end and speak clearly into the microphone if enabled.

5 Release the **PTT** button to listen.

6  If the Channel Free Indication feature is enabled, you hear a short alert tone the moment the transmitting radio releases the **PTT** button, indicating the channel is free for you to respond. Press the **PTT** button to respond to the call.

7 To exit the Emergency mode once the call ends, press the **Emergency Off** button.

If you do not press the **Emergency Off** button to exit the Emergency mode, the red LED blinks and the radio stays in Emergency mode.

The radio returns to the Home screen.

Sending Emergency Alarms with Voice to Follow

This feature allows you to send an Emergency Alarm with Voice to Follow to a group of radios. Your radio microphone is automatically activated, allowing you to communicate with the group of radios without pressing the **PTT** button. This activated microphone state is also known as *hot mic*.

If your radio has Emergency Cycle Mode enabled, repetitions of *hot mic* and receiving period are made for a programmed duration. During Emergency Cycle Mode, received calls sound through the speaker.

If you press the **PTT** button during the programmed receiving period, you hear a prohibit tone, indicating that you should release the **PTT** button. The radio ignores the **PTT** button press and remains in Emergency mode.

If you press the **PTT** button during *hot mic*, and continue to press it after the *hot mic* duration expires, the radio continues to transmit until you release the **PTT** button.

If the Emergency Alarm request fails, the radio does not retry to send the request, and enters the *hot mic* state directly.



NOTICE:

Some accessories may not support *hot mic*. Check with your dealer or system administrator for more information.

Follow the procedure to send Emergency Alarms with voice to follow on your radio.

- 1 Press the programmed **Emergency On** button.

You see one of these results:

- The display shows Tx Alarm and the destination alias.
- The display shows Tx Telegram and the destination alias.

The green LED lights up. The **Emergency** icon appears.

-
- 2 Once the display shows Alarm Sent, speak clearly into the microphone.

The radio automatically stops transmitting when:

- The cycling duration between *hot mic* and receiving calls expires, if Emergency Cycle Mode is enabled.

- The *hot mic* duration expires, if Emergency Cycle Mode is disabled.

The red LED blinks. The radio remains in Emergency mode.

-
- 3 Press the **Emergency Off** button to exit the Emergency mode.

The radio returns to the Home screen.





Receiving Emergency Alarms

Follow the procedure to receive Emergency Alarms on your radio.

When you receive an Emergency Alarm:

- A tone sounds.
- The red LED blinks.
- The display shows the **Emergency** icon, and the Emergency caller alias or if there is more than one alarm, all emergency caller aliases are displayed in an Alarm List.

- 1 Do one of the following:

- If only one alarm, press  to view more details.
- If more than one alarm, press  or  to the required alias, and press  to view more details.

2 Press  to view the action options.

3 Press  and select Yes to exit the Alarm list.

4 Press  to access the menu.

5 Select Alarm List to revisit the Alarm list.

Reinitiating Emergency Mode

This feature is only applicable to the radio sending the Emergency Alarm. Follow the procedure to reinitiate Emergency mode on your radio.

Do one of the following:

- Change the channel while the radio is in Emergency mode. The radio exits the Emergency

mode, and reinitiates Emergency, if Emergency Alarm is enabled on the new channel.

- Press the programmed **Emergency On** button during an Emergency initiation or transmission state. The radio exits this state, and reinitiates Emergency.

Exiting Emergency Mode After Sending the Emergency Alarm

This feature is only applicable to the radio sending the Emergency Alarm.

Your radio exits Emergency mode when:

- An acknowledgment is received (for Emergency Alarm only).
- All retries to send the alarm have been exhausted.



NOTICE:

If your radio is powered off, it exits the Emergency mode. The radio will not reinitiate the Emergency mode automatically when it is turned on again.

Follow the procedure to exit Emergency mode on your radio.

Do one of the following:

- Press the programmed **Emergency Off** button.
 - Change the channel to a new channel that has no emergency system configured.
The display shows `No Emergency`.
-

Text Messaging

Your radio is able to receive data, for example a text message, from another radio or a text message application.

There are two types of text messages, Digital Mobile Radio (DMR) Short Text Message and text message. The maximum length of a DMR Short Text Message is 23 characters. The maximum length of a text message is 280 characters, including the subject line. The subject line only appears when you receive messages from e-mail applications.



NOTICE:

The maximum character length is only applicable for models with the latest software and hardware. For radio models with older software and hardware, the maximum length of a text message is 140 characters. Check with your dealer or system administrator for more information.



For the Arabic language, the text entry orientation is from right to left.



Sending Quick Text Messages

Follow the procedure to send predefined Quick Text messages on your radio to a predefined alias.

1 Do one of the following:

- Press the programmed **One Touch Access** button.
The display shows a transitional mini notice, confirming your message is being sent.
Proceed to [step 4](#).
 - Press  to access the menu.
-

2 Press  or  to Quick Text. Press  to select.

3 Press  or  to the required Quick Text message. Press  to select.

The display shows a transitional mini notice, confirming that your message is being sent.

4 Wait for acknowledgment.

If successful:

- A positive indicator tone sounds.
- The display shows a positive mini notice.

If unsuccessful:

- A negative indicator tone sounds.
 - The display shows a negative mini notice.
 - The radio proceeds to the **Resend** option screen. See [Resending Text Messages on page 91](#) for more information.
-

Resending Text Messages

Follow the procedure to resend text messages on your radio.

When you are at the **Resend** option screen:

Press  to resend the same message to the same subscriber or group alias or ID.

If successful:



- A positive indicator tone sounds.
- The display shows a positive mini notice.

If unsuccessful:

- A negative indicator tone sounds.
 - The display shows a negative mini notice.
 - The radio returns to the **Resend** option screen.
-



NOTICE:

Changing the volume, and pressing any buttons, except for ,  or  returns you to the message.

The radio exits the Resend option screen if you press the **PTT** button to initiate a Private or Group Call, or to respond to a Group Call. The radio also exits the screen when it receives a text message, an emergency call or alarm, or a call alert.

If you exit the message sending screen while the message is being sent, the radio updates the status of the message in the Sent Items folder without providing any audio or visual indication.



If the radio changes mode or powers down before the status of the message in Sent Items is updated, the radio cannot complete any In-Progress messages and automatically marks it with a **Send Failed** icon.



The radio supports a maximum of five In-Progress messages at one time. During this period, the radio cannot send any new message and automatically marks it with a **Send Failed** icon.

Forwarding Text Messages

Follow the procedure to forward text messages on your radio.

When you are at the Resend option screen:

1 Press  or  to Forward, and press  to send the same message to another subscriber or group alias or ID.

2 Press  or  to the required alias or ID.
Press  to select.

The display shows a transitional mini notice, confirming your message is being sent.

3 Wait for acknowledgment.

If successful:

- A positive indicator tone sounds.
- The display shows a positive mini notice.

If unsuccessful:



- A negative indicator tone sounds.
 - The display shows a negative mini notice.
-



Viewing Sent Text Messages

Follow the procedure to view sent text messages on your radio.

- 1 Do one of the following:
 - Press the programmed **Text Message** button. Proceed to [step 3](#).



- Press  to access the menu.

- 2 Press  or  to **Messages**. Press  to select.
-

- 3 Press  or  to **Sent Items**. Press  to select.

If the Sent Items folder is empty:

- The display shows **List Empty**.
 - A low tone sounds, if the Keypad Tone is turned on.
-

- 4 Press  or  to the required message.

Press  to select.

The display shows a subject line if the message is from an e-mail application.

Sending Sent Text Messages

Follow the procedure to send a sent text message on your radio.

When you are viewing a Sent message:

- 1 Press  to access the menu.
-

- 2 Press  or  to **Resend**. Press  to select.

The display shows a transitional mini notice, confirming your message is being sent.

- 3 Wait for acknowledgment.





If successful:



- A positive indicator tone sounds.

- The display shows a positive mini notice.
- If unsuccessful:
- A negative indicator tone sounds.
 - The display shows a negative mini notice.
 - The radio proceeds to the Resend option screen. See [Resending Text Messages on page 91](#) for more information.
-

Deleting All Sent Text Messages from the Sent Items Folder



Follow the procedure to delete all sent text messages from the Sent Items folder on your radio.

- 1 Do one of the following:
 - Press the programmed **Text Message** button. Proceed to [step 3](#).
 - Press  to access the menu.
-
- 2 Press  or  to Messages. Press  to select.
-







- 3 Press  or  to Sent Items. Press  to select.

If Sent Items is empty:

- The display shows List Empty.
 - A tone sounds.
-

- 4 Press  or  to Delete All. Press  to select.
-

- 5 Do one of the following:

- Press  or  to Yes. Press  to select. The display shows a positive mini notice.
 - Press  or  to No. Press  to select. The radio returns to the previous screen.
-

Responding to Text Messages

Follow the procedure to respond to text messages on your radio.

When you receive a text message:

- The display shows the Notification list with the alias or ID of the sender.
- The display shows the **Message** icon.

**NOTICE:**

The radio exits the Text Message alert screen and sets up a Private or Group Call to the sender of the message if the **PTT** button is pressed.

1 Do one of the following:

- Press or to Read. Press to select.
The display shows the text message. The display shows a subject line if the message is from an e-mail application.
- Press or to Read Later. Press to select.
The radio returns to the screen you were on prior to receiving the text message.
- Press or to Delete. Press to select.

2 Press to return to the Inbox.

Viewing Text Messages

Follow the procedure to view text messages on your radio.

1 Press to access the menu.

2 Press or to Messages. Press to select.

3 Press or to Inbox. Press to select.

If the Inbox is empty:

- The display shows List Empty.
- A tone sounds, if the Keypad Tone is turned on.

4 Press or to the required message.



Press to select.



The display shows a subject line if the message is from an e-mail application.



Deleting Text Messages from the Inbox

Follow the procedure to delete text messages from the Inbox on your radio.

- 1 Do one of the following:
 - Press the programmed **Text Message** button. Proceed to [step 3](#).
 - Press  to access the menu.



- 2 Press  or  to **Messages**. Press  to select.



- 3 Press  or  to **Inbox**. Press  to select.
If the Inbox is empty:
 - The display shows **List Empty**.
 - A tone sounds.

- 4 Press  or  to the required message.
Press  to select.

The display shows a subject line if the message is from an e-mail application.

- 5 Press  to access the sub-menu.



- 6 Press  or  to **Delete**. Press  to select.



- 7 Press  or  to **Yes**. Press  to select.
The display shows a positive mini notice. The screen returns to the Inbox.

Deleting All Text Messages from the Inbox



Follow the procedure to delete all text messages from the Inbox on your radio.



- 1 Do one of the following:
 - Press the programmed **Text Message** button. Proceed to [step 3](#).
 - Press  to access the menu.

2 Press  or  to Messages. Press  to select.

3 Press  or  to Inbox. Press  to select.
If the Inbox is empty:

- The display shows List Empty.
- A tone sounds.

4 Press  or  to Delete All. Press  to select.

5 Press  or  to Yes. Press  to select.
The display shows a positive mini notice.



Analog Status Update



Your radio is able to send preprogrammed messages from the Status list indicating your current activity to a radio contact (for 5-Tone systems) or the dispatcher (for Motorola Data Communication systems).

The last acknowledged message is kept at the top of the Status list. The other messages are arranged in alphanumeric order.



Sending Status Updates to Predefined Contacts

Follow the procedure to send status updates to predefined contacts on your radio.

1 Press  or  to Status. Press  to select.

2 Press  or  to the required status. Press  to select.

When you press the **PTT** button while in the Status list for 5-Tone systems, the radio sends the selected status update, and returns to the Home screen to initiate a voice call.

- 3 Press  or  to Set as Default. Press  to select.

The display shows a transitional mini notice, confirming the status update is being sent.

- 4 Wait for acknowledgment.

If successful:

- A positive indicator tone sounds.
- The display shows a positive mini notice.
- The display shows ✓ beside the acknowledged status.

If unsuccessful:



- A negative indicator tone sounds.
 - The display shows a negative mini notice.
 - The display shows ✓ beside the previous status.
-



See [Setting Default Contact on page 72](#) for more information on setting the default contact for 5-Tone systems.



Viewing 5-Tone Status Details

Follow the procedure to view 5-tone status details on your radio.

It is assumed that you have purchased the Software License Key.

- 1 Press  or  to Status. Press  to select.
-

- 2 Press  or  to the required status. Press  to select.
-

- 3 Press  or  to View Details. Press  to select.

The display shows details of the selected status.



Analog Message Encode



Your radio is able to send preprogrammed messages from the Message list to a radio alias or the dispatcher.



Sending MDC Encode Messages to Dispatchers

Follow the procedure to send MDC Encode messages to dispatchers on your radio.

- 1 Press  to access the menu.

- 2 Press  or  to `Message`. Press  to select.

- 3 Press  or  to `Quick Text`. Press  to select.

- 4 Press  or  to the required message.
Press  to select.
The display shows a transitional mini notice, confirming the message is being sent.

- 5 Wait for acknowledgment.
If successful:

- A positive indicator tone sounds.
- The display shows a positive mini notice.



If unsuccessful:



- A negative indicator tone sounds.
- The display shows a negative mini notice.



Sending 5-Tone Encode Messages to Contacts



Follow the procedure to send 5-Tone Encode messages to contacts on your radio.

- 1 Press  to access the menu.

- 2 Press  or  to `Message`. Press  to select.

- 3 Press  or  to `Quick Text`. Press  to select.

- 4 Press  or  to the required message.
Press  to select.
-

- 5 Press  or  to the required contact. Press  to select.

The display shows a transitional mini notice, confirming the message is being sent.

- 6 Wait for acknowledgment.

If successful:

- A positive indicator tone sounds.
- The display shows a positive mini notice.

If unsuccessful:

- A negative indicator tone sounds.
 - The display shows a negative mini notice.
-





NOTICE:



Check with your dealer or system administrator for more information.

Setting a Default 5-Tone Contact

Follow the procedure to set a default 5-Tone contact:

- 1 Press  to access the menu.
-

- 2 Press  to select Contacts.
-

- 3 Press  or  to the desired contact. Press  to select.
-

- 4 Press  to select Set as Default.
-

- 5 The following occurs:

- A positive indicator tone sounds.
 - The display shows a positive mini notice.
 - The display shows ✓ beside the selected contact.
-

Making 5-Tone Calls

Follow the procedure to make a 5-Tone Call:

- 1 Select the 5-Tone channel with the required contact or status list.
-

- 2 Do one of the following:

- Press the **PTT** button to call the default contact. Skip the following steps.
 - Press  to access the menu.
-

- 3 Press  to select Contacts.
-

- 4 Press  or  to the desired contact.
-

- 5 Press the **PTT** button to make the call.
-

- 6 Wait for acknowledgment.

If successful:

- A positive indicator tone sounds.
- The display shows Tx Telegram momentarily.

- The display shows the **Private Call** icon and the caller alias.
- Wait for the Talk Permit Tone to end and speak clearly into the microphone if enabled.

If unsuccessful:

- A negative indicator tone sounds.
-

The call ends when there is no voice activity for a predetermined period. A tone sounds. The display shows Call Ended.

Receiving 5-Tone Calls

When you receive a 5-Tone Call:

- The green LED blinks.
- A tone sounds.
- The display shows the **Private Call** icon and the caller alias.

- Your radio unmutes and the incoming call sounds through the speaker.

1 Press the **PTT** button to respond to the call.

The green LED lights up.

2 Wait for the Talk Permit Tone to end and speak clearly into the microphone if enabled.

3 Release the **PTT** button to listen.

The call ends when there is no voice activity for a predetermined period. A tone sounds. The display shows `Call Ended`.

Sending 5-Tone Emergency Alarm

Follow the procedure to send an Emergency Alarm:

1 Press the programmed **Emergency On** button.

You see the following:

- The display shows `Tx Alarm` and the channel alias momentarily.
- The green LED lights up.

- The **Emergency** icon appears.
 - The Emergency tone sounds.
 - The display shows `Alarm Sent`.
-

2 The radio exits the Emergency Alarm mode and returns to the Home screen.

Sending 5-Tone Emergency Alarm with Voice to Follow

Follow the procedure to send an Emergency Alarm on your radio.

1 Press the programmed **Emergency On** button.

You see the following:

- The green LED lights up.
- The display shows `Tx Alarm` and the channel alias momentarily.
- The **Emergency** icon appears.
- The Emergency tone sounds.
- The display shows `Alarm Sent`.

- Your radio enters the Emergency call mode when the display shows *Emergency*.

-
- 2 Once the display shows *Alarm Sent*, speak clearly into the microphone.

The radio automatically stops transmitting when the cycling duration between *hot mic* and receiving calls expires, if Emergency Cycle Mode is enabled.

The red LED blinks. The radio remains in Emergency mode.

-
- 3 Release the **PTT** button to listen.

-
- 4 To exit the Emergency mode once the call ends, press the **Emergency Off** button.





If you do not press the **Emergency Off** button to exit the Emergency mode, the red LED blinks and the radio stays in Emergency mode.

The radio returns to the Home screen.

When you receive an Emergency Alarm:

- A tone sounds.
- The red LED blinks.
- The display shows the **Emergency** icon, and the Emergency caller alias or if there is more than one alarm, all emergency caller aliases are displayed in an Alarm List.

- 1 Do one of the following:

- If only one alarm, press  to view more details.
- If more than one alarm, press  or  to the required alias, and press  to view more details.

-
- 2 Press  to view the action options.

-
- 3 Press  and select **Yes** to exit the Notification list.
-

Receiving 5-Tone Emergency Alarm

Privacy

This feature helps to prevent eavesdropping by unauthorized users on a channel by the use of a software-based scrambling solution. The signaling and user identification portions of a transmission are not scrambled.

Your radio must have privacy enabled on the channel to send a privacy-enabled transmission, although this is not a necessary requirement for receiving a transmission. While on a privacy-enabled channel, the radio is still able to receive clear or unscrambled transmissions.

Some radio models may not offer Privacy feature, or may have a different configuration. Check with your dealer or system administrator for more information.

Your radio supports two types of privacy, but only **one** can be assigned to your radio. They are:

- Basic Privacy
- Enhanced Privacy

To unscramble a privacy-enabled call or data transmission, your radio must be programmed to have the same Privacy Key for Basic Privacy, or the same Key Value and Key ID for Enhanced Privacy as the transmitting radio.

If your radio receives a scrambled call that is of a different Privacy Key, or different Key Value and Key ID, you will

either hear a garbled transmission for Basic Privacy or nothing at all for Enhanced Privacy.

On a privacy-enabled channel, your radio is able to receive clear or unscrambled calls, depending on how your radio is programmed. In addition, your radio may play a warning tone or not, depending on how it is programmed.

If the radio has a privacy type assigned, the Home Screen shows the **Secure** or **Unsecure** icon, except when the radio is sending or receiving an Emergency call or alarm.

The green LED lights up when the radio is transmitting, and blinks rapidly when the radio is receiving an ongoing privacy-enabled transmission.



NOTICE:



This feature is not applicable in Citizens Band channels that are in the same frequency.



Turning Privacy On or Off

Follow the procedure to turn privacy on or off on your radio.

- 1 Do one of the following:
 - Press the programmed **Privacy** button. Skip the steps below.







- Press  to access the menu.
-

- 2 Press  or  to Utilities. Press  to select.
-

- 3 Press  or  to Radio Settings. Press  to select.
-

- 4 Press  or  to Privacy. Press  to select.
-

- 5 Do one of the following:

- Press  or  to On. Press  to select. The display shows ✓ beside On.
 - Press  or  to Off. Press  to select. The display shows ✓ beside Off.
-

Response Inhibit

This feature helps prevent your radio from responding to any incoming transmissions.



NOTICE:

This is a purchasable feature. Check with your dealer or system administrator to determine how your radio has been programmed.

If enabled, your radio does not generate any outgoing transmissions in respond to incoming transmissions, such as Radio Check, Call Alert, Radio Disable, Remote Monitor, Automatic Registration Service (ARS), Responding to Private Messages, and Sending GNSS location reports. Your radio cannot receive Confirmed Private Calls when this feature is enabled. However, your radio is able to manually send transmission.

Turning Response Inhibit On or Off

Follow the procedure to enable or disable Response Inhibit on your radio.

Press the programmed **Response Inhibit** button.

If successful:

- A positive indicator tone sounds.
- The display shows a momentary positive mini notice.

If unsuccessful:

- A negative indicator tone sounds.
- The display shows a momentary negative mini notice.

Security

This feature allows you to enable or disable any radio in the system.

For example, you may want to disable a stolen radio to prevent unauthorized users from using it, and enable the radio when it is recovered.

There are two ways to enable or disable a radio, with authentication and without authentication.

Authenticated Radio Disable is a purchasable feature. In Authenticated Radio Disable, verification is required when you enable or disable a radio. When your radio initiates this feature on a target radio with User Authentication, a passphrase is required. The passphrase is preprogrammed in the target radio through CPS.

You will not receive an acknowledgment if you press  during Radio Enable or Radio Disable operation.





NOTICE:

Check with your dealer or system administrator for more information.

Disabling Radios

Follow the procedure to disable your radio.

- 1 Press the programmed **Radio Disable** button.

- 2 Press  or  to the required alias or ID.

- 3 Press  to select. One of the following scenarios occurs:
 - The display shows a transitional mini notice, indicating the request is in progress. The green LED blinks.
 - A passphrase screen appears.

Enter the passphrase. Press  to proceed.

- If the passphrase is correct, the display shows a transitional mini notice, indicating the request is in progress. The green LED lights up.

- If the passphrase is incorrect, the display shows a negative mini notice, and returns to the previous screen.

4 Wait for acknowledgment.

If successful:

- A positive indicator tone sounds.
- The display shows a positive mini notice.



If unsuccessful:



- A negative indicator tone sounds.
- The display shows a negative mini notice.

Disabling Radios by Using the Contacts List

Follow the procedure to disable your radio by using the Contacts list.

- 1 Press  to access the menu.

- 2 Press  or  to `Contacts`. Press  to select.

- 3 Press  or  to the required alias or ID. Press  to select.

- 4 Press  or  to `Radio Disable`.

- 5 Press  to select. One of the following scenarios occurs:

- The display shows a transitional mini notice, indicating the request is in progress. The green LED blinks.
- A passphrase screen appears.

Enter the passphrase. Press  to proceed.

- If the passphrase is correct, the display shows a transitional mini notice, indicating the request is in progress. The green LED lights up.

- If the passphrase is incorrect, the display shows a negative mini notice, and returns to the previous screen.

6 Wait for acknowledgment.

If successful:

- A positive indicator tone sounds.
- The display shows a positive mini notice.



If unsuccessful:



- A negative indicator tone sounds.
- The display shows a negative mini notice.

Disabling Radios by Using the Manual Dial

Follow the procedure to disable your radio by using the manual dial.

- 1 Press  to access the menu.

- 2 Press  or  to `Contacts`. Press  to select.

- 3 Press  or  to `Manual Dial`. Press  to select.

- 4 Enter the subscriber ID, and press  to proceed.

- 5 Press  or  to `Radio Disable`.

- 6 Press  to select. One of the following scenarios occurs:

- The display shows a transitional mini notice, indicating the request is in progress. The green LED blinks.
- A passphrase screen appears.

Enter the passphrase. Press  to proceed.

- If the passphrase is correct, the display shows a transitional mini notice, indicating the request is in progress. The green LED lights up.

- If the passphrase is incorrect, the display shows a negative mini notice, and returns to the previous screen.

7 Wait for acknowledgment.

If successful:

- A positive indicator tone sounds.
- The display shows a positive mini notice.

If unsuccessful:

- A negative indicator tone sounds.
- The display shows a negative mini notice.

- The display shows `Radio Enable` and the subscriber alias or ID. The green LED lights up.
- A passphrase screen appears.

Enter the passphrase. Press  to proceed.

- If the passphrase is correct, the display shows a transitional mini notice, indicating the request is in progress. The green LED lights up.
- If the passphrase is incorrect, the display shows a negative mini notice, and returns to the previous screen.

Enabling Radios

Follow the procedure to enable your radio.

1 Press the programmed **Radio Enable** button.

2 Press or to the required alias or ID.

3 Press to select. One of the following scenarios occurs:

4 Wait for acknowledgment.

If successful:

- A positive indicator tone sounds.
- The display shows a positive mini notice.



If unsuccessful:



- A negative indicator tone sounds.
- The display shows a negative mini notice.



Enabling Radios by Using the Contacts List

Follow the procedure to enable your radio by using the Contacts list.

- 1 Press  to access the menu.

- 2 Press  or  to `Contacts`. Press  to select.

- 3 Press  or  to the required alias or ID.
Press  to select.

- 4 Press  or  to `Radio Enable`.

- 5 Press  to select. One of the following scenarios occurs:
 - The green LED blinks. The display shows `Radio Enable` and the subscriber alias or ID. The green LED lights up.
 - A passphrase screen appears.

Enter the passphrase. Press  to proceed.

- If the passphrase is correct, the display shows a transitional mini notice, indicating the request is in progress. The green LED lights up.
- If the passphrase is incorrect, the display shows a negative mini notice, and returns to the previous screen.

-
- 6 Wait for acknowledgment.

If successful:

- A positive indicator tone sounds.
- The display shows a positive mini notice.



If unsuccessful:



- A negative indicator tone sounds.
 - The display shows a negative mini notice.
-



Enabling Radios by Using the Manual Dial

Follow the procedure to enable your radio by using the manual dial.



- 1 Press  to access the menu.

- 2 Press  or  to `Contacts`. Press  to select.

- 3 Press  or  to `Manual Dial`. Press  to select.

- 4 Press  or  to `Private Call`. Press  to select.
The first text line shows `Radio Number:`.

- 5 Enter the subscriber ID, and press  to proceed.

- 6 Press  or  to `Radio Enable`.

[Send Feedback](#)

- 7 Press  to select. One of the following scenarios occurs:
 - The green LED blinks. The display shows `Radio Enable` and the subscriber alias or ID. The green LED lights up.
 - A passphrase screen appears.

Enter the passphrase. Press  to proceed.

- If the passphrase is correct, the display shows a transitional mini notice, indicating the request is in progress. The green LED lights up.
- If the passphrase is incorrect, the display shows a negative mini notice, and returns to the previous screen.

- 8 Wait for acknowledgment.

If successful:

- A positive indicator tone sounds.
- The display shows a positive mini notice.

If unsuccessful:

- A negative indicator tone sounds.

- The display shows a negative mini notice.
-

Lone Worker

This feature prompts an emergency to be raised if there is no user activity, such as any radio button press or channel selection, for a predefined time.

Following no user activity for a programmed duration, the radio pre-warns you using an audio indicator once the inactivity timer expires.

If there is still no acknowledgment by you before the predefined reminder timer expires, the radio initiates an Emergency Alarm.

Only one of the following Emergency Alarms is assigned to this feature:

- Emergency Alarm
- Emergency Alarm with Call
- Emergency Alarm with Voice to Follow 

The radio remains in the emergency state, allowing voice messages to proceed until action is taken. See [Emergency Operation on page 84](#) for more information on ways to exit Emergency.



NOTICE:





Check with your dealer or system administrator for more information.

Password Lock Features

This feature allows you to restrict access to the radio by asking for a password when the device is turned on.

Accessing Radios by Using Passwords

Follow the procedure to access your radio by using a password.

- 1 Enter the current four-digit password.
 - Press  or  to edit the numeric value of each digit, and press  to enter and move to the next digit.
- 2 Press  to enter the password.
If successful, the radio powers up.
If unsuccessful:

- After the first and second attempt, the display shows `Wrong Password`. Repeat [step 1](#).
- After the third attempt, the display shows `Wrong Password` and then, `Radio Locked`. A tone sounds. The yellow LED double blinks. Your radio enters into locked state for 15 minutes.

**NOTICE:**

In locked state, your radio responds to inputs from the **On/Off/Volume Control Knob** and programmed **Backlight** button only.

Unlocking Radios in Locked State

Your radio is unable to receive any call, including emergency calls, in locked state. Follow the procedure to unlock your radio in locked state.

Do one of the following:











- If the radio is powered on, wait for 15 minutes and then repeat the steps in [Accessing Radios by Using Passwords on page 112](#) to access the radio.
- If the radio is powered off, power up the radio. Your radio restarts the 15-minute timer for locked state.



A tone sounds. The yellow LED double blinks. The display shows `Radio Locked`.

Wait for 15 minutes and then repeat the steps in [Accessing Radios by Using Passwords on page 112](#) to access the radio.

Turning Password Lock On or Off

Follow the procedure to turn password lock on or off on your radio.







- 1 Press  to access the menu.
- 2 Press  or  to `Utilities`. Press  to select.
- 3 Press  or  to `Radio Settings`. Press  to select.
- 4 Press  or  to `Passwd Lock`. Press  to select.
- 5 Enter the current four-digit password.

- Use a keypad microphone.
 - Press  or  to edit the numeric value of each digit, and press  to enter and move to the next digit.
A positive indicator tone sounds for every digit pressed.
-

- 6 Press  to enter the password.

If the password is incorrect, the display shows `Wrong Password` and automatically returns to the previous menu.



- 7 Do one of the following:



- Press  or  to Turn On. Press  to select.
The display shows `✓` beside Turn On.
 - Press  or  to Turn Off. Press  to select.
The display shows `✓` beside Turn Off.
-



Changing Passwords

Follow the procedure to change passwords on your radio.

- 1 Press  to access the menu.
-



- 2 Press  or  to Utilities. Press  to select.
-

- 3 Press  or  to Radio Settings. Press  to select.
-

- 4 Press  or  to Passwd Lock. Press  to select.
-

- 5 Enter the current four-digit password, and press  to proceed.

If the password is incorrect, the display shows `Wrong Password` and automatically returns to the previous menu.

6 Press  or  to Change PWD. Press  to select.

7 Enter a new four-digit password, and press  to proceed.

8 Re-enter the new four-digit password, and press  to proceed.

If successful, the display shows Password Changed.
If unsuccessful, the display shows Passwords Do Not Match.

The screen automatically returns to the previous menu.

Notification List

Your radio has a Notification list that collects all your unread events on the channel, such as unread text messages, telegrams, missed calls, and call alerts.

The display shows the **Notification** icon when the Notification list has one or more events.

For text messages, missed calls, and call alert events, the maximum number of notifications are 30 text messages and 10 missed calls or call alerts. This maximum number depends on individual feature (job tickets or text messages or missed calls or call alerts) list capability.







NOTICE:



Your radio suspends Scan when the Notification list is displayed. Scanning resumes when your radio exits the Notification list. Press  , or wait for the menu timer to expire to exit the Notification list.

Accessing Notification List

Follow the procedure to access the Notification list on your radio.

- 1 Do one of the following:
 - Press the programmed **Notification** button. Skip the steps below.
 - Press  to access the menu.
-

- 2 Press  or  to Notification. Press  to select.
-

- 3 Press  or  to the required event. Press  to select.

- 4 Long press  to return to the Home screen.

The display shows `Out of Range` alternating with the Home screen.



NOTICE:

Check with your dealer or system administrator for more information.

Auto-Range Transponder System

The Auto-Range Transponder System (ARTS) is an analog-only feature designed to inform you when your radio is out-of-range of other ARTS-equipped radios.

ARTS-equipped radios transmit or receive signals periodically to confirm that they are within range of each other.

Your radio provides indications of states as follows:

First-Time Alert

A tone sounds.

The display shows `In Range` after the channel alias.

ARTS-in-Range Alert

A tone sounds, if programmed.

The display shows `In Range` after the channel alias.

ARTS-Out-of-Range Alert

A tone sounds. The red LED rapidly blinks.

Over-the-Air Programming

Your dealer can remotely update your radio through Over-the-Air Programming (OTAP) without any physical connection. Additionally, some settings can also be configured by using OTAP.

When your radio undergoes OTAP, the green LED blinks.

When your radio receives high volume data:

- The display shows the **High Volume Data** icon.
- The channel becomes busy.
- A negative tone sounds if you press the **PTT** button.

When OTAP completes, depending on the configuration:

- A tone sounds. The display shows `Updating Restarting`. Your radio restarts by powering off and on again.

- You can select **Restart Now** or **Postpone**. When you select **Postpone**, your radio returns to the previous screen. The display shows the **OTAP Delay Timer** icon until the automatic restart occurs.

When your radio powers up after automatic restart:

- If successful, the display shows **Sw Update Completed**.
- If unsuccessful, the display shows **Sw Update Failed**.

See [Checking Software Update Information on page 136](#) for the updated software version.

Wi-Fi Operation

Wi-Fi® is a registered trademark of Wi-Fi Alliance®.



NOTICE:

This feature is applicable to DP2600e only.

This feature allows you to setup and connect to a Wi-Fi network. Wi-Fi supports updates for radio firmware, codeplug, and resources such as language packs and voice announcement.



Turning Wi-Fi On or Off

The programmed **Wi-Fi On or Off** button is assigned by your dealer or system administrator. Check with your dealer or system administrator to determine how your radio has been programmed.

Voice Announcements for the programmed **Wi-Fi On or Off** button can be customized through CPS according to user requirements. Check with your dealer or system administrator for more information.

You can turn on or turn off Wi-Fi by performing one of the following actions.

- Press the programmed **Wi-Fi On or Off** button. Voice Announcement sounds **Turning On Wi-Fi** or **Turning Off Wi-Fi**.
- Access this feature using the menu.
 - Press to access the menu.
 - Press or to **WiFi** and press to select.



- c. Press  or  to Turn On and press  to select.



The radio displays Turning On WiFi.



Connecting to a Network Access Point



When you turn on Wi-Fi, the radio scans and connects to a network access point.

- 1 Press  to access the menu.

- 2 Press  or  to WiFi and press  to select.

- 3 Press  or  to Networks and press  to select.

- 4 Press  or  to a network access point and press  to select.

- 5 Press  or  to Connect and press  to select.

When the connection is successful, the radio displays a notice and the network access point is saved into the profile list.

Checking Wi-Fi Connection Status

Follow the procedure to check the Wi-Fi Connection status.

Press the programmed **Wi-Fi Status Query** button for the connection status by using Voice Announcement. Voice Announcement sounds Wi-Fi is Off, Wi-Fi is On but No Connection, or Wi-Fi is On with Connection.

- The display shows WiFi Off when the Wi-Fi is turned off.
- The display shows WiFi On, Connected when the radio is connected to a network.
- The display shows WiFi On, Disconnected when the Wi-Fi is turned on but the radio is not connected to any network.

Voice Announcements for the Wi-Fi status query results can be customized through CPS according to

user requirements. Check with your dealer or system administrator for more information.



NOTICE:

The programmed **Wi-Fi Status Query** button is assigned by your dealer or system administrator. Check with your dealer or system administrator to determine how your radio has been programmed.



- 4 Press  or  to view Network SSID, Security Mode, IP Address, and MAC Address.



For a non-connected network access point, only the Service Set Identifier (SSID) and Security Mode are displayed.

Viewing Details of Network Access Points

Follow the procedure to view details of network access points.

- 1 Press  to access the menu.

- 2 Press  or  to WiFi and press  to select.

- 3 Press  or  to a network access point and press  to select.

This page intentionally left blank.

Utilities

This chapter explains the operations of the utility functions available in your radio.

Squelch Levels

You can adjust the squelch level to filter out unwanted calls with low signal strength or channels with noise higher than normal background.

Normal

This is the default setting.

Tight

This setting filters out unwanted calls and/or background noise. Calls from remote locations may also be filtered out.







NOTICE:



This feature is not applicable in Citizens Band channels that are in the same frequency.



Setting Squelch Levels







Follow the procedure to set the squelch levels on your radio.

- 1 Do one of the following:
 - Press the programmed **Squelch** button. Skip the following steps.
 - Press  to access the menu.

- 2 Press  or  to Utilities. Press  to select.

- 3 Press  or  to Radio Settings. Press  to select.

- 4 Press  or  to Squelch. Press  to select.

- 5 Do one of the following:
 - Press  or  to Normal. Press  to select.
The display shows ✓ beside Normal.
 - Press  or  to Tight. Press  to select.

The display shows ✓ beside **Tight**.

The screen automatically returns to the previous menu.

Power Levels

You can customize the power setting to high or low for each channel.

High

This enables communication with radios located at a considerable distance from you.

Low

This enables communication with radios in closer proximity.



NOTICE:



This feature is not applicable in Citizens Band channels that are in the same frequency.



Setting Power Levels

Follow the procedure to set the power levels on your radio.

- 1 Do one of the following:







- Press the programmed **Power Level** button. Skip the steps below.
- Press  to access the menu.

- 2 Press  or  to **Utilities**. Press  to select.

- 3 Press  or  to **Radio Settings**. Press  to select.

- 4 Press  or  to **Power**. Press  to select.

- 5 Do one of the following:



- Press  or  to **High**. Press  to select.
The display shows ✓ beside **High**.
- Press  or  to **Low**. Press  to select.
The display shows ✓ beside **Low**.



- 6 Long press  to return to the Home screen.



Adjusting Display Brightness



Follow the procedure to adjust the display brightness on your radio.

- 1 Do one of the following:
 - Press the programmed **Brightness** button. Proceed to [step 5](#).
 - Press  to access the menu.

- 2 Press  or  to Utilities. Press  to select.

- 3 Press  or  to Radio Settings. Press  to select.

- 4 Press  or  to Brightness. Press  to select.
The display shows the progress bar.

- 5 Press  or  to decrease or increase the display brightness. Press  to select.
The setting value is varied from 1 to 8.
-

Voice Operating Transmission

The Voice Operating Transmission (VOX) allows you to initiate a hands-free voice-activated call on a programmed channel. The radio automatically transmits, for a programmed period, whenever the microphone on the VOX-capable accessory detects voice.



NOTICE:

This feature is not applicable in Citizens Band channels that are in the same frequency.

You can enable or disable VOX by doing one of the following:

- Turn the radio off and then power it on again to enable VOX.
- Change the channel by using the **Channel Selector** knob to enable VOX.
- Turn VOX on or off by using the programmed **VOX** button or menu to enable or disable VOX.







- Press the **PTT** button during radio operation to disable VOX.



**NOTICE:**

Turning this feature on or off is limited to radios with this function enabled. Check with your dealer or system administrator for more information.







Turning Voice Operating Transmission On or Off

Follow the procedure to turn VOX on or off on your radio.

- 1 Do one of the following:
 - Press the programmed **VOX** button. Skip the steps below.
 - Press  to access the menu.
-
- 2 Press  or  to Utilities. Press  to select.
-
- 3 Press  or  to Radio Settings. Press  to select.

- 4 Press  or  to VOX. Press  to select.

- 5 Do one of the following:

- Press  or  to On. Press  to select. The display shows ✓ beside On.
- Press  or  to Off. Press  to select. The display shows ✓ beside Off.

**NOTICE:**



If the Talk Permit Tone is enabled, use a trigger word to initiate the call. Wait for the Talk Permit Tone to finish before speaking clearly into the microphone. See [Turning Talk Permit Tone On or Off on page 127](#) for more information.



Setting Display Backlight Timer

You can set the display backlight timer of the radio as needed. The setting also affects the Menu Navigation Buttons and keypad backlighting accordingly. Follow the procedure to set the backlight timer on your radio.



- 1 Do one of the following:

- Press the programmed **Backlight** button. Skip the following steps.
- Press  to access the menu.

2 Press  or  to Utilities. Press  to select.

3 Press  or  to Radio Settings. Press  to select.

4 Press  or  to Display. Press  to select.

5 Press  or  to Backlight Timer. Press  to select.



The display backlight and keypad backlighting are automatically turned off as the LED indicator is disabled. See [Turning LED Indicators On or Off on page 128](#) for more information.



Turning Radio Tones/Alerts On or Off



You can enable and disable all radio tones and alerts, if needed, except for incoming Emergency alert tone. Follow the procedure to turn tones and alerts on or off on your radio.



1 Do one of the following:

- Press the programmed **Tones/Alerts** button. Skip the steps below.
- Press  to access the menu.

2 Press  or  to Utilities. Press  to select.

3 Press  or  to Radio Settings. Press  to select.

4 Press  or  to Tones/Alerts. Press  to select.

5 Press  or  to All Tones. Press  to select.



6 Press  to enable or disable all tones and alerts. The display shows one of the following results:



- If enabled, ✓ appears besides Enabled.
 - If disabled, ✓ disappears beside Enabled.
-



Turning Power Up Tone On or Off



Follow the procedure to turn Power Up Tone on or off on your radio.

1 Press  to access the menu.

2 Press  or  to Utilities. Press  to select.

3 Press  or  to Radio Settings. Press  to select.

4 Press  or  to Tones/Alerts. Press  to select.

5 Press  or  to Power Up. Press  to select.



6 Press  to enable or disable the Power Up Tone. The display shows one of the following results:



- If enabled, ✓ appears besides Enabled.
 - If disabled, ✓ disappears beside Enabled.
-



Setting Tones/Alerts Volume Offset Levels



This feature adjusts the volume of the tones or alerts, allowing it to be higher or lower than the voice volume. Follow the procedure to set the tones and alerts volume offset levels on your radio.



1 Press  to access the menu.

2 Press  or  to Utilities. Press  to select.

3 Press  or  to Radio Settings. Press  to select.

4 Press  or  to Tones/Alerts. Press  to select.

5 Press  or  to Vol. Offset. Press  to select.

6 Press  or  to the required volume offset level.

A feedback tone sounds with each corresponding volume offset level.

7 Do one of the following:



- Press  to select. The required volume offset level is saved.



- Press  to exit. The changes are discarded.
-



Turning Talk Permit Tone On or Off



Follow the procedure to turn Talk Permit Tone on or off on your radio.

1 Press  to access the menu.

2 Press  or  to Utilities. Press  to select.

3 Press  or  to Radio Settings. Press  to select.











4 Press  or  to Tones/Alerts. Press  to select.



5 Press  or  to Talk Permit. Press  to select.

- 6 Press  to enable or disable the Talk Permit Tone. The display shows one of the following results:
- If enabled, ✓ appears besides Enabled.
 - If disabled, ✓ disappears beside Enabled.
-

Setting Languages











Follow the procedure to set the languages on your radio.

- 1 Press  to access the menu.
-
- 2 Press  or  to Utilities. Press  to select.
-
- 3 Press  or  to Radio Settings. Press  to select.
-
- 4 Press  or  to Languages. Press  to select.
-

- 5 Press  or  to the required language. Press  to select. The display shows ✓ beside the selected language.
-

Turning LED Indicators On or Off







Follow the procedure to turn the LED indicators on or off on your radio.

- 1 Press  to access the menu.
-
- 2 Press  or  to Utilities. Press  to select.
-
- 3 Press  or  to Radio Settings. Press  to select.
-
- 4 Press  or  to LED Indicator. Press  to select.
-



- 5 Press  to enable or disable the LED indicator. The display shows one of the following results:
- If enabled, ✓ appears besides Enabled.
 - If disabled, ✓ disappears beside Enabled.

Turning Introduction Screen On or Off

You can enable and disable the Introduction Screen by following the procedure.

- 1 Press  to access the menu.
-
- 2 Press  or  to Utilities. Press  to select.
-
- 3 Press  or  to Radio Settings. Press  to select.

- 4 Press  or  to Display. Press  to select.

- 5 Press  or  to Intro Screen. Press  to select.

Turning Voice Announcement On or Off

This feature enables the radio to audibly indicate the current zone or channel the user has just assigned, or the programmable button the user has just pressed. This is typically useful when the user has difficulty reading the content shown on the display. This audio indicator can be customized according to customer requirements. Follow the procedure to turn Voice Announcement on or off on your radio.









NOTICE:



The Voice Announcement feature can only be enabled through CPS. If enabled, the Text-to-Speech feature is automatically disabled.

- 1 Do one of the following:

- Press the programmed **Voice Announcement** button. Skip the following steps.
 - Press  to access the menu.
-

2 Press  or  to Utilities. Press  to select.

3 Press  or  to Radio Settings. Press  to select.

4 Press  or  to Voice Announcement. Press  to select.



5 Press  to enable or disable Voice Announcement.



- If enabled, ✓ appears besides Enabled.
- If disabled, ✓ disappears beside Enabled.



Turning Automatic Call Forwarding On or Off

You can enable your radio to automatically forward voice calls to another radio.



1 Press  to access the menu.



2 Press  or  to Utilities. Press  to select.

3 Press  or  to Radio Settings. Press  to select.

4 Press  or  to Call Forward. Press  to select.

5 Do one of the following:



- Press  or  to enable Call Forwarding. If enabled, ✓ appears beside Enabled.



- Press  or  to disable Call Forwarding. If disabled, ✓ disappears beside Enabled.
-



Setting Menu Timer



You can set the time your radio stays in the menu before it automatically switches to the Home screen. Follow the procedure to set the menu timer.



- 1 Press  to access the menu.

- 2 Press  or  to Utilities. Press  to select.

- 3 Press  or  to Radio Settings. Press  to select.

- 4 Press  or  to Display. Press  to select.



- 5 Press  or  to Menu Timer. Press  to select.



- 6 Press  or  to the required setting. Press  to select.



Turning Analog Microphone AGC On or Off

The Analog Microphone Automatic Gain Control (AGC) controls the microphone gain of the radio automatically while transmitting on an analog system. This feature suppresses loud audio or boosts soft audio to a preset value in order to provide a consistent level of audio. Follow the procedure to turn Analog Microphone AGC on or off on your radio.

- 1 Press  to access the menu.

- 2 Press  or  to Utilities. Press  to select.

3 Press  or  to Radio Settings. Press  to select.

4 Press  or  to Mic AGC-A. Press  to select.

5 Press  to enable or disable Analog Microphone AGC.

The display shows one of the following results:



- If enabled, ✓ appears besides Enabled.
 - If disabled, ✓ disappears beside Enabled.
-



Turning Digital Microphone AGC On or Off



The Digital Microphone Automatic Gain Control (AGC) controls the microphone gain of the radio automatically while transmitting on a digital system. This feature suppresses loud audio or boosts soft audio to a preset value in order to provide a consistent level of audio. Follow

the procedure to turn Digital Microphone AGC on or off on your radio.

1 Press  to access the menu.

2 Press  or  to Utilities. Press  to select.

3 Press  or  to Radio Settings. Press  to select.

4 Press  or  to Mic AGC-D. Press  to select.

5 Press  to enable or disable Digital Microphone AGC.



The display shows one of the following results:



- If enabled, ✓ appears besides Enabled.
 - If disabled, ✓ disappears beside Enabled.
-



Turning Intelligent Audio On or Off

Your radio automatically adjusts the audio volume to overcome current background noise in the environment, inclusive of both stationary and non-stationary noise sources. This is a receive-only feature and does not affect transmission audio. Follow the procedure to turn Intelligent Audio on or off on your radio.







- 1 Do one of the following:
 - Press the programmed **Intelligent Audio** button. Skip the steps below.
 - Press  to access the menu.

- 2 Press  or  to Utilities. Press  to select.

- 3 Press  or  to Radio Settings. Press  to select.

- 4 Press  or  to Intelligent Audio. Press  to select.

- 5 Do one of the following:



- Press  or  to On. Press  to select. The display shows ✓ beside On.
- Press  or  to Off. Press  to select. The display shows ✓ beside Off.



Turning Acoustic Feedback Suppressor On or Off



The feature allows you to minimize acoustic feedback in received calls. Follow the procedure to turn Acoustic Feedback Suppressor on or off on your radio.

- 1 Do one of the following:



- Press the programmed **AF Suppressor** button. Skip the following steps.
- Press  to access the menu.

2 Press  or  to Utilities. Press  to select.

3 Press  or  to Radio Settings. Press  to select.

4 Press  or  to AF Suppressor. Press  to select.

5 Do one of the following:

- Press  to enable Acoustic Feedback Suppressor.
- Press  to disable Acoustic Feedback Suppressor.

If enabled, ✓ appears beside Enabled. If disabled, ✓ disappears beside Enabled.

General Radio Information



Your radio contains information on various general parameters.

The general information of your radio is as follows:

- Battery information.
- Radio alias and ID.
- Firmware and Codeplug versions.
- Software update.
- GNSS information.







NOTICE:



Press  to return to the previous screen. Long press  to return to the Home screen. The radio exits the current screen once the inactivity timer expires.



Accessing Battery Information

Displays information of your radio battery.

1 Press  to access the menu.



2 Press  or  to Utilities. Press  to select.



3 Press  or  to Radio Info. Press  to select.



4 Press  or  to Battery Info. Press  to select. The display shows the battery information. For **IMPRES** batteries only: The display reads Recondition Battery when the battery requires reconditioning in an IMPRES charger. After the reconditioning process, the display then shows the battery information.

You can press the programmed **Radio Alias and ID** button to return to the previous screen.

- Press  to access the menu.
-

2 Press  or  to Utilities. Press  to select.

3 Press  or  to Radio Info. Press  to select.

4 Press  or  to My ID. Press  to select. The first text line shows the radio alias. The second text line shows the radio ID.

Checking Radio Alias and ID

Follow the procedure to check the radio alias and ID on your radio.



- 1 Do one of the following:
 - Press the programmed **Radio Alias and ID** button. Skip the steps below. A positive indicator tone sounds.



[Send Feedback](#)



Checking Firmware and Codeplug Versions

Follow the procedure to check the firmware and codeplug versions on your radio.



- 1 Press  to access the menu.
-



2 Press  or  to Utilities. Press  to select.

3 Press  or  to Radio Info. Press  to select.

4 Press  or  to Versions. Press  to select.

The display shows the current firmware and codeplug versions.

2 Press  or  to Utilities. Press  to select.

3 Press  or  to Radio Info. Press  to select.

4 Press  or  to SW Update. Press  to select.

The display shows the date and time of the latest software update.

Checking Software Update Information

This feature shows the date and time of the latest software update carried out through OTAP or Wi-Fi. Follow the procedure to check the software update information on your radio.

1 Press  to access the menu.

Software Update menu is only available after at least one successful OTAP or Wi-Fi session. See [Over-the-Air Programming on page 116](#) for more information.

Received Signal Strength Indicator



This feature allows you to view the Received Signal Strength Indicator (RSSI) values.

The display shows the **RSSI** icon at the top right corner. See [Display Icons](#) for more information on the **RSSI** icon.

Viewing RSSI Values

Follow the procedure to view RSSI values on your radio.

When you are at the Home screen:

- 1 Press  three times and immediately press  three times, all in 5 seconds.

The display shows the current RSSI values.

- 2 Long press  to return to the Home screen.
-

Front Panel Programming

You are able to customize certain feature parameters in Front Panel Programming (FPP) to enhance the use of your radio.

The following buttons are used as required while navigating through the feature parameters.

Left/Right Navigation Button

Press to navigate through options horizontally or vertically, or increase or decrease values.

Menu/OK Button

Press to select the option or enter a sub-menu.

Return/Home Button

Short press to return to the previous menu or exit the selection screen.

Long press at any time to return to the Home screen.

This page intentionally left blank.

Batteries and Chargers Warranty

The Workmanship Warranty

The workmanship warranty guarantees against defects in workmanship under normal use and service.

All MOTOTRBO Batteries	24 Months
IMPRES Chargers (Single-Unit and Multi-Unit, Non-Display)	24 Months
IMPRES Chargers (Multi-Unit with Display)	12 Months

The Capacity Warranty

The capacity warranty guarantees 80% of the rated capacity for the warranty duration.

Nickel Metal-Hydride (NiMH) or Lithium-Ion (Li-Ion) Batteries	12 Months
IMPRES Batteries, When Used Exclusively with IMPRES Chargers	18 Months

This page intentionally left blank.

Limited Warranty

MOTOROLA SOLUTIONS COMMUNICATION PRODUCTS

I. WHAT THIS WARRANTY COVERS AND FOR HOW LONG:

Motorola Solutions, Inc. ("Motorola Solutions") warrants the Motorola Solutions manufactured Communication Products listed below ("Product") against defects in material and workmanship under normal use and service for a period of time from the date of purchase as scheduled below:

Digital Portable Radios	24 Months
Product Accessories (Excluding Batteries and Chargers)	12 Months

Motorola Solutions, at its option, will at no charge either repair the Product (with new or reconditioned parts), replace it (with a new or reconditioned Product), or refund the purchase price of the Product during the warranty

period provided it is returned in accordance with the terms of this warranty. Replaced parts or boards are warranted for the balance of the original applicable warranty period. All replaced parts of Product shall become the property of Motorola Solutions.

This express limited warranty is extended by Motorola Solutions to the original end user purchaser only and is not assignable or transferable to any other party. This is the complete warranty for the Product manufactured by Motorola Solutions. Motorola Solutions assumes no obligations or liability for additions or modifications to this warranty unless made in writing and signed by an officer of Motorola Solutions.

Unless made in a separate agreement between Motorola Solutions and the original end user purchaser, Motorola Solutions does not warrant the installation, maintenance or service of the Product.

Motorola Solutions cannot be responsible in any way for any ancillary equipment not furnished by Motorola Solutions which is attached to or used in connection with the Product, or for operation of the Product with any ancillary equipment, and all such equipment is expressly excluded from this warranty. Because each system which may use the Product is unique, Motorola Solutions

disclaims liability for range, coverage, or operation of the system as a whole under this warranty.

II. GENERAL PROVISIONS

This warranty sets forth the full extent of Motorola Solutions responsibilities regarding the Product. Repair, replacement or refund of the purchase price, at Motorola Solutions option, is the exclusive remedy. THIS WARRANTY IS GIVEN IN LIEU OF ALL OTHER EXPRESS WARRANTIES. IMPLIED WARRANTIES, INCLUDING WITHOUT LIMITATION, IMPLIED WARRANTIES OF MERCHANTABILITY AND FITNESS FOR A PARTICULAR PURPOSE, ARE LIMITED TO THE DURATION OF THIS LIMITED WARRANTY. IN NO EVENT SHALL MOTOROLA SOLUTIONS BE LIABLE FOR DAMAGES IN EXCESS OF THE PURCHASE PRICE OF THE PRODUCT, FOR ANY LOSS OF USE, LOSS OF TIME, INCONVENIENCE, COMMERCIAL LOSS, LOST PROFITS OR SAVINGS OR OTHER INCIDENTAL, SPECIAL OR CONSEQUENTIAL DAMAGES ARISING OUT OF THE USE OR INABILITY TO USE SUCH PRODUCT, TO THE FULL EXTENT SUCH MAY BE DISCLAIMED BY LAW.

III. STATE LAW RIGHTS:

SOME STATES DO NOT ALLOW THE EXCLUSION OR LIMITATION OF INCIDENTAL OR CONSEQUENTIAL DAMAGES OR LIMITATION ON HOW LONG AN IMPLIED WARRANTY LASTS, SO THE ABOVE LIMITATION OR EXCLUSIONS MAY NOT APPLY.

This warranty gives specific legal rights, and there may be other rights which may vary from state to state.

IV. HOW TO GET WARRANTY SERVICE

You must provide proof of purchase (bearing the date of purchase and Product item serial number) in order to receive warranty service and, also, deliver or send the Product item, transportation and insurance prepaid, to an authorized warranty service location. Warranty service will be provided by Motorola Solutions through one of its authorized warranty service locations. If you first contact the company which sold you the Product (e.g., dealer or communication service provider), it can facilitate your obtaining warranty service. You can also call Motorola Solutions at 1-800-927-2744 US/Canada.

V. WHAT THIS WARRANTY DOES NOT COVER

- 1 Defects or damage resulting from use of the Product in other than its normal and customary manner.
- 2 Defects or damage from misuse, accident, water, or neglect.
- 3 Defects or damage from improper testing, operation, maintenance, installation, alteration, modification, or adjustment.
- 4 Breakage or damage to antennas unless caused directly by defects in material workmanship.
- 5 A Product subjected to unauthorized Product modifications, disassembles or repairs (including, without limitation, the addition to the Product of non-Motorola Solutions supplied equipment) which adversely affect performance of the Product or interfere with Motorola Solutions normal warranty inspection and testing of the Product to verify any warranty claim.
- 6 Product which has had the serial number removed or made illegible.
- 7 Rechargeable batteries if:
 - any of the seals on the battery enclosure of cells are broken or show evidence of tampering.
 - the damage or defect is caused by charging or using the battery in equipment or service other than the Product for which it is specified.
- 8 Freight costs to the repair depot.
- 9 A Product which, due to illegal or unauthorized alteration of the software/firmware in the Product, does not function in accordance with Motorola Solutions published specifications or the FCC certification labeling in effect for the Product at the time the Product was initially distributed from Motorola Solutions.
- 10 Scratches or other cosmetic damage to Product surfaces that does not affect the operation of the Product.
- 11 Normal and customary wear and tear.

VI. PATENT AND SOFTWARE PROVISIONS

Motorola Solutions will defend, at its own expense, any suit brought against the end user purchaser to the extent that it is based on a claim that the Product or parts infringe a United States patent, and Motorola Solutions will pay those

costs and damages finally awarded against the end user purchaser in any such suit which are attributable to any such claim, but such defense and payments are conditioned on the following:

- 1 Motorola Solutions will be notified promptly in writing by such purchaser of any notice of such claim,
- 2 Motorola Solutions will have sole control of the defense of such suit and all negotiations for its settlement or compromise, and
- 3 Should the Product or parts become, or in Motorola Solutions opinion be likely to become, the subject of a claim of infringement of a United States patent, that such purchaser will permit Motorola Solutions, at its option and expense, either to procure for such purchaser the right to continue using the Product or parts or to replace or modify the same so that it becomes non-infringing or to grant such purchaser a credit for the Product or parts as depreciated and accept its return. The depreciation will be an equal amount per year over the lifetime of the Product or parts as established by Motorola Solutions.

Motorola Solutions will have no liability with respect to any claim of patent infringement which is based upon the combination of the Product or parts furnished hereunder with software, apparatus or devices not furnished by

Motorola Solutions, nor will Motorola Solutions have any liability for the use of ancillary equipment or software not furnished by Motorola Solutions which is attached to or used in connection with the Product. The foregoing states the entire liability of Motorola Solutions with respect to infringement of patents by the Product or any parts thereof.

Laws in the United States and other countries preserve for Motorola Solutions certain exclusive rights for copyrighted Motorola Solutions software such as the exclusive rights to reproduce in copies and distribute copies of such Motorola Solutions software. Motorola Solutions software may be used in only the Product in which the software was originally embodied and such software in such Product may not be replaced, copied, distributed, modified in any way, or used to produce any derivative thereof. No other use including, without limitation, alteration, modification, reproduction, distribution, or reverse engineering of such Motorola Solutions software or exercise of rights in such Motorola Solutions software is permitted. No license is granted by implication, estoppel or otherwise under Motorola Solutions patent rights or copyrights.









VII. GOVERNING LAW











This Warranty is governed by the laws of the State of Illinois, U.S.A.









Inhaltsverzeichnis

Wichtige Sicherheitshinweise.....	11	programmierbare Tasten.....	30
Softwareversion.....	13	Zuweisbare Funkgerätfunktionen.....	30
Copyright.....	15	Zuweisbare Einstellungen oder	
Copyright-Hinweis zur Computersoftware.....	17	Einstellungsfunktionen.....	32
Sicherheitshinweise für die Handhabung.....	19	Aufrufen von programmierten	
Einleitung.....	21	Funktionen.....	32
Symbolinformationen.....	21	Sendetaste (PTT).....	33
Grundlegende Bedienung.....	23	Analoger und digitaler Betriebsfunk.....	34
Aufladen des Akkus.....	23	IP Site Connect.....	34
Anbringen des Akkus.....	23	Capacity Plus-Single-Site.....	35
Anbringen der Antenne.....	24	Capacity Plus-Multi-Site.....	35
Anbringen des Trageholsters.....	25	Statusanzeigen.....	37
Anbringen der Universalabdeckung		Symbole.....	37
(Staubkappe).....	26	LED-Anzeigen.....	41
Anbringen des Zubehöranschlusses.....	27	Tones.....	43
Einschalten des Funkgeräts.....	27	Töne.....	43
Ausschalten des Funkgeräts.....	28	Hinweistöne.....	43
Anpassen der Lautstärke.....	28	Zonen- und Kanalwahl.....	45
Bedienelemente.....	29	Auswählen von Zonen.....	45
		Auswählen von Kanälen.....	45
		Rufe.....	47
		Gruppenanrufe.....	47

Tätigen von Gruppenrufen.....	48	Abbrechen von Funkrufen 	59
Antworten auf Gruppenrufe.....	48	Erweiterte Funktionen.....	61
Einzelrufe 	49	Repeater umgehen.....	61
Tätigen von Einzelrufen 	50	Umschalten zwischen Repeater umgehen und Repeater-Modi.....	61
Antworten auf Einzelrufe 	50	Überwachungsfunktion.....	62
Rundumrufe.....	51	Überwachung von Kanälen.....	62
Empfangen von Rundumrufen.....	51	Dauer-Monitor (Dauerüberwachung).....	62
Tätigen von Rundumrufen.....	52	Ein-/Ausschalten des Dauermonitors.....	62
Selektivrufe 	53	Home-Kanalerinnerung.....	63
Tätigen von Selektivrufen.....	53	Stummschalten der Home- Kanalerinnerung.....	63
Antworten auf Selektivrufe 	53	Einrichten eines neuen Home-Kanals....	64
Telefonrufe 	54	Fernüberwachung.....	64
Durchführen von Telefonanrufen mit der programmierbaren Telefon-Taste 	55	Einleiten des Fernmonitors.....	65
Antworten auf Telefonanrufe als Gruppenrufe 	56	Einleiten der Fernüberwachung mithilfe der Kontaktliste	66
Antworten auf Telefonanrufe als Einzelrufe 	57	Einleiten der Fernüberwachung über manuelles Wählen	67
Antworten auf Telefonanrufe als Rundumrufe 	58	Funkmodulprüfung 	68
		Senden von Funkgerät-Checks 	69

Senden von Funkgerät-Checks mithilfe der Kontaktliste 	69	Tätigen von Einzelrufen mithilfe der Kontaktliste 	78
Scan-Listen.....	70	Standardeinstellung für Kontakte 	79
Anzeigen von Einträgen in der Scan-Liste.....	70	Rufanzeigeeinstellungen.....	79
Hinzufügen neuer Einträge zur Scan-Liste.....	71	Aktivieren und Deaktivieren von Ruftönen für Rufhinweise.....	79
Löschen von Einträgen aus der Scan-Liste.....	72	Aktivieren und Deaktivieren von Ruftönen für Einzelrufe 	80
Einstellen der Priorität für Einträge in der Scan-Liste.....	73	Aktivieren oder Deaktivieren von Ruftönen für Selektivrufe 	81
Scan.....	73	Aktivieren und Deaktivieren von Ruftönen für Textnachrichten 	82
Ein-/Ausschalten der Scan-Funktion.....	74	Zuweisen von Ruftontypen.....	83
Antworten auf Übertragungen während eines Scanvorgangs.....	74	Auswählen eines Rufhinweistyps.....	84
Unterdrücken von Störkanälen.....	75	Konfigurieren der Vibrationsart.....	85
Wiederaufnahme von Störkanälen.....	75	Alarmton-Lautstärke – Eskalation.....	86
Auswahlverfahren nach Signalgüte (Vote-Scan) 	76	Funktionen des Rufprotokolls.....	86
Kontakteinstellungen.....	76	Anzeigen der letzten Anrufe	86
Tätigen von Gruppenrufen mithilfe der Kontaktliste.....	77	Löschen von Rufen aus der Rufliste 	87
		Anzeigen von Ruflistendetails 	88
		Rufhinweise.....	88
		Antworten auf Rufhinweise.....	88

Tätigen von Rufhinweisen mithilfe der Kontaktliste.....	89	Anzeigen von gesendeten Textnachrichten 	102
Tätigen von Rufhinweisen.....	90	Senden von gesendeten Textnachrichten 	103
Stummschaltmodus.....	90	Löschen aller gesendeten Textnachrichten aus dem Ordner „Gesendete Elemente“.....	103
Einschalten des Stummschalt-Modus.....	90	Antworten auf Textnachrichten 	104
Einstellen des Stummschalt-Modus-Timers.....	91	Anzeigen von Textnachrichten.....	105
Beenden des Stummschalt-Modus.....	92	Löschen von Textnachrichten aus dem Posteingang.....	106
Notruf.....	92	Löschen aller Textnachrichten aus dem Posteingang 	107
Senden von Notrufalarmen.....	93	Analog-Status-Update 	107
Senden von Notrufsignalen mit Ruf.....	94	Senden von Status-Updates an vorbestimmte Kontakte 	108
Senden eines Notrufs gefolgt von Sprache 	96	Anzeigen von 5-Ton-Status-Details.....	109
Empfangen von Notrufsignalen.....	97	Analog-Nachrichtengeber 	109
Neuinitialisierung des Notruf-Modus.....	98	Senden von MDC-Kodierungsnachrichten an Dispatcher 	109
Verlassen des Notruf-Modus nach dem Senden des Notrufs.....	98		
Textnachrichten (SMS).....	99		
Senden von Quick Text-Nachrichten 	99		
Erneutes Senden von Textnachrichten.	100		
Weiterleiten von Textnachrichten 	101		

Senden von 5-Ton-Kodierungsnachrichten an Kontakte  110	Aktivieren von Funkgeräten mithilfe der Kontaktliste  122
Einstellen eines standardmäßigen 5-Ton-Kontakts..... 111	Aktivieren von Funkgeräten über manuelles Wählen  123
Tätigen von 5-Ton-Rufen..... 112	Alleinarbeiter..... 125
Empfangen von 5-Ton-Rufen..... 112	Passwortgeschützter Zugriff auf das Funkgerät..... 125
Senden eines 5-Ton-Notrufs..... 113	Zugreifen auf Funkgeräte mithilfe von Kennwörtern..... 125
Senden eines 5-Ton-Notrufs gefolgt von Sprache..... 114	Entsperrn von Funkgeräten..... 126
Empfangen eines 5-Ton-Notrufs..... 114	Ein-/Ausschalten der Passwortsperre... 127
Verschlüsselung  115	Ändern von Kennwörtern..... 128
Ein-/Ausschalten der Verschlüsselung  116	Benachrichtigungsliste..... 129
Antwortsperrung..... 117	Aufrufen der Mitteilungsliste..... 129
Ein-/Ausschalten der Antwortsperrung..... 117	Auto-Range Transponder-System  130
Sicherheit  118	Over-the-Air Programmierung (OTAP)  130
Deaktivieren von Funkgeräten  118	Wi-Fi-Betrieb..... 131
Deaktivieren von Funkgeräten mithilfe der Kontaktliste  119	Ein-/Ausschalten von WLAN..... 131
Deaktivieren von Funkgeräten über manuelles Wählen  120	Verbinden mit einem Access Point im Netzwerk..... 132
Aktivieren von Funkgeräten  121	Prüfen des WLAN-Verbindungsstatus.. 132

Anzeigen von Details zu Netzwerk- Access-Points.....	133	Ein- oder Ausschalten der automatischen Rufweiterleitung.....	146
Energieversorgung.....	135	Einstellen des Menü-Timers.....	147
Rauschsperrpegel.....	135	Ein-/Ausschalten der Analogmikrofon-AGC....	147
Einstellen der Rauschsperrpegel.....	135	Ein-/Ausschalten der Digitalmikrofon-AGC.....	148
Leistungspegel.....	136	Ein-/Ausschalten der Lautstärkeregelung.....	149
Einstellen der Sendeleistung.....	136	Aktivieren/Deaktivieren der Rückkopplungsunterdrückung (AFS) 	150
Anpassen der Displayhelligkeit.....	137	Allgemeine Informationen zum Funkgerät.....	151
Sprachgesteuerte Übertragung (VOX).....	138	Aufrufen der Akkudaten.....	151
Ein-/Ausschalten der sprachgesteuerten Übertragung.....	138	Prüfen des Funkgerät-Alias und der ID	152
Einstellen der Displaybeleuchtung.....	139	Überprüfen der Firmware- und Codeplug-Versionen.....	153
Ein-/Ausschalten der Funkgerät-Hinweistöne.	140	Überprüfen der Software- Aktualisierungsinformationen.....	153
Ein-/Ausschalten des Hinweistons beim Einschalten.....	141	Anzeige der Empfangssignalstärke (RSSI)....	154
Einstellen der Abweichung der Hinweistonlautstärke.....	142	Anzeigen von RSSI-Werten.....	154
Ein-/Ausschalten des Freitons.....	143	Frontplattenprogrammierung	154
Einstellen der Sprachen.....	143	Garantie für Akkus und Ladegeräte.....	157
Ein-/Ausschalten der LED-Anzeigen.....	144	Produktgarantie.....	157
Ein-/Ausschalten des Startbildschirms.....	145	Die Akkukapazitätsgarantie.....	157
Ein-/Ausschalten der Kanalansage.....	145	Beschränkte Garantie.....	159

KOMMUNIKATIONSPRODUKTE VON MOTOROLA SOLUTIONS.....	159
I. UMFANG UND DAUER DES GARANTIEANSPRUCHS.....	159
II. ALLGEMEINE GARANTIEBEDINGUNGEN	160
III. STAATSGESETZE (NUR FÜR USA):.....	160
IV. INANSPRUCHNAHME VON GARANTIELEISTUNGEN.....	161
V. HAFTUNGSAUSSCHLUSS.....	161
VI. PATENTE UND SOFTWARE- BEDINGUNGEN.....	162
VII. ANWENDBARES RECHT.....	163

Diese Seite wurde absichtlich leer gelassen.

Wichtige Sicherheitshinweise

Handbuch zur HF-Energiestrahlung und Produktsicherheit für Handsprechfunkgeräte

ATTENTION!

Dieses Funkgerät ist nur für eine berufliche Nutzung vorgesehen. Lesen Sie vor Verwendung des Funkgeräts das Handbuch zur HF-Energiestrahlung und Produktsicherheit für Handsprechfunkgeräte, das wichtige Bedienungsanweisungen für den sicheren Umgang und HF-Energiesicherheitsinformationen zur Einhaltung der geltenden Normen und Richtlinien enthält.

Eine Auflistung der von Motorola Solutions genehmigten Antennen, Akkus und anderen Zubehörteilen finden Sie auf folgender Website:

<http://www.motorolasolutions.com>

Diese Seite wurde absichtlich leer gelassen.

Softwareversion

Alle in den folgenden Abschnitten beschriebenen Funktionen werden von der Softwareversion **R02.08.00.0000** oder neueren Versionen unterstützt.

Unter [Überprüfen der Firmware- und Codeplug-Versionen auf Seite 153](#) können Sie die Softwareversion Ihres Funkgeräts bestimmen.

Weitere Informationen erhalten Sie von Ihrem Fachhändler oder Systemadministrator.

Diese Seite wurde absichtlich leer gelassen.

Copyright

Die in diesem Dokument beschriebenen Motorola Solutions-Produkte können durch Copyright geschützte Computerprogramme von Motorola Solutions enthalten. Nach den Gesetzen der USA und anderer Staaten sind bestimmte exklusive Rechte an der urheberrechtlich geschützten Software der Firma Motorola Solutions vorbehalten. Demzufolge dürfen urheberrechtlich geschützte Computerprogramme von Motorola Solutions, die zusammen mit den in diesem Dokument beschriebenen Motorola Solutions-Produkten ausgeliefert werden, ohne die vorherige schriftliche Genehmigung von Motorola Solutions weder kopiert noch in jeglicher Form reproduziert werden.

© 2017 Motorola Solutions, Inc. Alle Rechte vorbehalten.

Die Vervielfältigung, Übertragung, Speicherung in einem Abrufsystem oder Übersetzung in eine Sprache oder Computersprache ist für keinen Teil dieses Dokuments in keinerlei Form oder durch keinerlei Methode ohne vorherige schriftliche Genehmigung von Motorola Solutions, Inc. gestattet.

Darüber hinaus werden mit dem Kauf von Produkten von Motorola Solutions weder ausdrücklich noch stillschweigend, durch Rechtsverwirkung oder auf andere

Weise Lizenzen unter dem Copyright, dem Patent oder den Patentanwendungen von Software von Motorola Solutions ausgegeben, außer der Nutzung von normalen, nicht ausschließlich erteilten, gebührenfreien Lizenzen, die sich aus der Anwendung der Gesetze beim Verkauf eines Produkts ergeben.

Haftungsausschluss

Beachten Sie, dass bestimmte Funktionen, Fähigkeiten und Möglichkeiten, die in diesem Dokument beschrieben werden, für ein bestimmtes System möglicherweise nicht gelten oder nicht lizenziert sind, oder von den Eigenschaften bestimmter mobiler Endgeräte (Funkgeräte) oder von der Konfiguration bestimmter Parameter abhängen können. Wenden Sie sich für weitere Informationen an Ihren Motorola Solutions-Ansprechpartner.

Marken

MOTOROLA, MOTO, MOTOROLA SOLUTIONS und das stilisierte M-Logo sind Marken oder eingetragene Marken von Motorola Trademark Holdings, LLC und werden unter Lizenz verwendet. Alle anderen Marken sind Eigentum der jeweiligen Besitzer.

WEEE-Richtlinie der EU



■ Gemäß WEEE-Richtlinie (Waste of Electrical and Electronic Equipment, deutsch Elektro- und Elektronikaltgeräte) der EU besteht für Elektro- und Elektronikgeräte, die in den Mitgliedsländern der Europäischen Union in Verkehr gebracht werden, Kennzeichnungspflicht.

Die Kennzeichnung erfolgt durch ein Etikett mit einer durchgestrichenen Mülltonne, das am Produkt selbst oder an der Verpackung angebracht wird.

Endverbraucher in den Mitgliedsländern der Europäischen Union sind angehalten, bei ihrem lokalen Händler oder beim Kundendienst des Herstellers Informationen zum Rücknahmesystem ihres Landes einzuholen.

Copyright-Hinweis zur Computersoftware

Die in diesem Handbuch beschriebenen Motorola Solutions Produkte können durch Copyright geschützte Computerprogramme von Motorola Solutions enthalten, die in Halbleiterspeichern oder anderen Medien gespeichert sind. Nach den Gesetzen der USA und anderer Staaten sind bestimmte exklusive Rechte an der urheberrechtlich geschützten Software, insbesondere die Rechte der Vervielfältigung in jeglicher Form, der Firma Motorola Solutions vorbehalten. Entsprechend dürfen keine in den Produkten von Motorola Solutions enthaltenen, durch Copyright geschützten Computerprogramme, die in dieser Bedienungsanleitung beschrieben werden, in irgendeiner Form kopiert, reproduziert, geändert, zurückentwickelt oder verteilt werden, ohne dass hierfür eine ausdrückliche schriftliche Genehmigung von Motorola Solutions vorliegt. Darüber hinaus werden mit dem Kauf von Produkten von Motorola Solutions weder ausdrücklich noch stillschweigend, durch Rechtsverwirkung oder auf andere Weise Lizenzen unter dem Copyright, dem Patent oder den Patentanwendungen von Software von Motorola Solutions ausgegeben, abgesehen von der Nutzung von normalen, nicht ausschließlich erteilten Lizenzen, die sich aus der

Anwendung der Gesetze beim Verkauf eines Produkts ergeben.

Die in diesem Produkt eingebettete AMBE+2™- Sprachcodierungstechnologie ist durch geistiges Eigentum und Urheberrechte einschließlich Patentansprüche, Copyrights und Industriegeheimnisvorgaben von Digital Voice Systems, Inc. geschützt.

Die Nutzung dieser Sprachcodierungstechnologie wird ausschließlich in Verbindung mit der Nutzung dieser Kommunikationsausrüstung genehmigt. Benutzern dieser Technologie ist jeder Versuch, die Zielsprache/den Objektcode zu dekompileieren, analysieren (Reverse Engineering) oder auf jegliche andere Art in eine lesbare Form zu übertragen, ausdrücklich untersagt.

U.S. Pat. Nr. 5,870,405, 5,826,222, 5,754,974, 5,701,390, 5,715,365, 5,649,050, 5,630,011, 5,581,656, 5,517,511, 5,491,772, 5,247,579, 5,226,084 und 5,195,166.

Diese Seite wurde absichtlich leer gelassen.

Sicherheitshinweise für die Handhabung

Das MOTOTRBO Digital-Handfunkgerät erfüllt die Bedingungen der Schutzart IP67, d. h. es ist widrigen Einsatzbedingungen wie z. B. Untertauchen in Wasser gewachsen. Dieser Abschnitt beschreibt einige grundlegende Vorsichtsmaßnahmen bei der Handhabung.



VORSICHT:

Nehmen Sie das Gerät nicht auseinander. Dies kann zur Beschädigung der Dichtungen des Funkgeräts und zu Kriechwegen innerhalb des Funkgeräts führen. Die Wartung des Funkgeräts darf ausschließlich im Wartungszentrum durchgeführt werden, das zum Testen und Ersetzen der Dichtungen am Funkgerät eingerichtet ist.

- Wurde das Funkgerät in Wasser getaucht, schütteln Sie es, um es von eventuell im Lautsprechergitter und im Mikrofonanschluss befindlichem Wasser zu befreien. Dort eingedrungenes Wasser könnte die Audioleistung verringern.
- Wenn der Akkukontaktbereich des Funkgeräts mit Wasser in Kontakt gekommen ist, sind die Akkukontakte am Funkgerät und am Akku zu reinigen und zu trocknen, bevor der Akku am Funkgerät angebracht wird. Restfeuchtigkeit an den Kontakten könnte das Funkgerät kurzschließen.
- Wenn das Funkgerät in eine korrodierende Flüssigkeit (z. B. Salzwasser) getaucht wurde, ist es mit sauberem Süßwasser abzuspülen.
- Verwenden Sie zum Reinigen der Außenflächen des Funkgeräts eine verdünnte Lösung aus einem milden Spülmittel und frischem Wasser (d. h. ein Teelöffel Spülmittel auf 4 Liter Wasser).
- Stecken Sie niemals etwas in die Entlüftungsöffnung des Funkgerätegehäuses unterhalb des Akku-Kontakts. Diese Entlüftungsöffnung ermöglicht den Druckausgleich im Funkgerät. Andernfalls kann ein Kriechweg innerhalb des Funkgeräts entstehen und die Wasserdichtheit möglicherweise verlorengehen.
- Die Entlüftungsöffnung darf auf keinen Fall blockiert oder verdeckt werden, auch nicht mit einem Etikett.
- Stellen Sie sicher, dass die Entlüftungsöffnung nicht mit öligen Stoffen in Kontakt kommt.
- Das Funkgerät mit ordnungsgemäß angebrachter Antenne ist für eine Wasserdichtheit bis maximal einen (1) Meter und maximal 30 Minuten ausgelegt. Bei Überschreiten der Maximalwerte oder Gebrauch des

Funkgeräts ohne Antenne kann das Funkgerät beschädigt werden.

- Reinigen Sie das Funkgerät nicht mit einem Hochdruckstrahl, da dieser Druck für die vorgesehene Wasserdichtheit (d. h. Druck in 1 m Tiefe) zu hoch ist und eventuell Wasser in das Funkgerät eindringen lässt.

Einleitung

In diesem Handbuch wird die Bedienung der MOTOTRBO-Funkgeräte beschrieben.

Ihr Händler oder Systemadministrator kann Ihr Funkgerät an Ihre speziellen Anforderungen und Bedürfnisse anpassen. Weitere Informationen erhalten Sie von Ihrem Fachhändler oder Systemadministrator.

Für folgende Auskünfte setzen Sie sich bitte mit Ihrem Systemadministrator oder Händler in Verbindung:

- Wurden voreingestellte Betriebsfunkkanäle bereits in das Funkgerät einprogrammiert?
- Welche Tasten wurden bereits zum Aufrufen anderer Funktionen programmiert?
- Welche zusätzlichen Zubehörteile kommen Ihren Bedürfnissen entgegen?
- Wie sehen die besten Vorgehensweisen für die effektive Nutzung von Funkgeräten aus?
- Welche Wartungsmaßnahmen können zu einer längeren Lebensdauer von Funkgeräten beitragen?

Symbolinformationen

In dieser Veröffentlichung werden die beschriebenen Symbole verwendet, um zwischen Funktionsmerkmalen zu unterscheiden, die ausschließlich im analogen Betriebsfunk bzw. ausschließlich im digitalen Betriebsfunk zur Verfügung stehen.



Bedeutet Funktionsmerkmal **ausschließlich für analogen Betriebsfunk**.



Bedeutet Funktionsmerkmal **ausschließlich für digitalen Betriebsfunk**.

Bei Funktionsmerkmalen, die im analogen **und** im digitalen Betriebsfunk verfügbar sind, werden **beide** Symbole nicht angezeigt.

Diese Seite wurde absichtlich leer gelassen.

Grundlegende Bedienung

In diesem Kapitel werden die ersten Schritte für die Benutzung des Funkgeräts beschrieben.

Aufladen des Akkus

Ihr Funkgerät wird mit einem Nickel-Metallhydrid- (NiMH) oder einem Lithium-Ionen-Akku betrieben.

- Laden Sie Akkus ausschließlich in einem Motorola Solutions-Ladegerät exakt laut den Anweisungen im Handbuch für das Ladegerät auf, um die Garantiebedingungen einzuhalten und eventuelle Schäden zu vermeiden.

Alle Ladegeräte können nur zum Laden der von Motorola Solutions autorisierten Akkus verwendet werden. Andere Akkus werden eventuell nicht geladen. Motorola Solutions empfiehlt, das Funkgerät während des Ladevorgangs ausgeschaltet zu lassen.

- Für eine optimierte Akkulebensdauer und zum Erhalten wertvoller Akkudaten müssen IMPRES™ - Akkus in einem IMPRES-Ladegerät geladen werden. Für IMPRES-Akkus, die ausschließlich mit IMPRES-

Ladegeräten aufgeladen werden, wird die standardmäßige Motorola Solutions Premium-Akkugarantie um sechs Monate verlängert.

- Um die optimale Leistung des Funkgeräts sicherzustellen, ist ein neuer Akku vor dem Erstgebrauch 14 bis 16 Stunden aufzuladen.

Anbringen des Akkus

Führen Sie die Vorgehensweise zum Verbinden des Akkus mit Ihrem Funkgerät durch.



HINWEIS:

Diese Funktion ist nur für DP2600e/DP2601e/DP2400e/DP2401e verfügbar.

Diese Alarmfunktion für Akku-Fehlanpassungen ist nur bei IMPRES-Akkus und Nicht-IMPRES-Akkus anwendbar, deren Kit-Nummer im EEPROM (Electrically Erasable Programmable Read Only Memory) programmiert wurde.

Wenn das Funkgerät mit dem falschen Akku verwendet wird, ertönt ein tiefer Warnton, die LED blinkt rot, die Anzeige zeigt **Falscher Akku** an, und über die Sprachansage-/Text-zu-Sprache-Funktion wird „falscher Akku“ ausgegeben (sofern diese Funktion über CPS geladen wurde).

Die Zertifizierung des Funkgeräts wird ungültig, wenn Sie einen UL-Akku an ein UKW-zugelassenes Funkgerät anschließen oder umgekehrt. Ihr Funkgerät kann über CPS so programmiert werden, dass es Sie benachrichtigt, wenn diese Akku-Fehlanpassung vorliegt. Klären Sie mit Ihrem Händler oder Systemadministrator, wie das Funkgerät konfiguriert wurde.

- 1 Richten Sie den Akku an der Führung an der Rückseite des Funkgeräts aus. Setzen Sie den Akku fest auf, und schieben Sie ihn aufwärts, bis die Verriegelung einrastet. Schieben Sie die Akkuverriegelung in die Sperrposition.

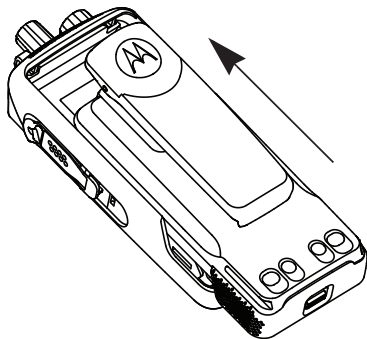

- 2 Zum Entfernen des Akkus schalten Sie das Funkgerät aus. Schieben Sie die mit **A** markierte Akkuverriegelung in die gelöste Position und schieben Sie den Akku abwärts aus der Führung heraus.

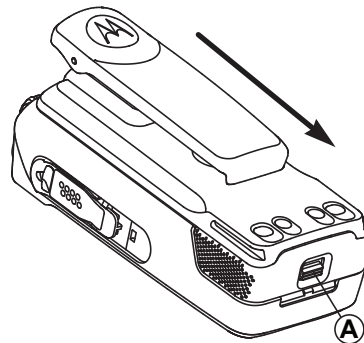

Anbringen der Antenne

Führen Sie die Vorgehensweise zum Anschließen der Antenne an Ihrem Funkgerät durch.

Stellen Sie sicher, dass das Funkgerät ausgeschaltet ist.

- 1 Setzen Sie die Antenne in die Fassung ein, und drehen Sie sie im Uhrzeigersinn.

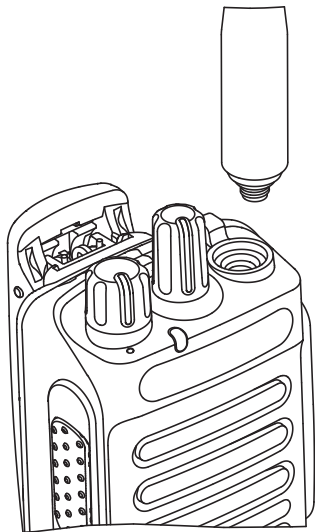

- 2 Zum Entfernen der Antenne drehen Sie sie gegen den Uhrzeigersinn.

**VORSICHT:**

Muss eine Antenne ersetzt werden, ist sicherzustellen, dass ausschließlich MOTOTRBO-Antennen verwendet werden. Andernfalls beschädigen Sie das Funkgerät.

Anbringen des Trageholsters

Führen Sie die Vorgehensweise zum Befestigen des Trageholsters an Ihrem Funkgerät durch.

- 1 Richten Sie die Schienen am Trageholster an den Nuten am Akku aus.
- 2 Drücken Sie sie nach unten, bis sie hörbar einrasten.

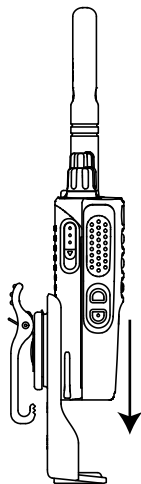

Anbringen der Universalabdeckung (Staubkappe)

Die Universalbuchse befindet sich auf der Antennenseite des Funkgeräts. Sie wird zum Anschluss von MOTOTRBO-Zubehör an das Funkgerät verwendet. Führen Sie die Vorgehensweise zum Befestigen der Staubkappe an Ihrem Funkgerät durch.

Bringen Sie die Staubkappe wieder an, wenn der Universalanschluss nicht mehr benutzt wird.

- 1 Stecken Sie das mit Haken versehene Ende der Abdeckung in die Ritzen oberhalb des Universalanschlusses.
- 2 Drücken Sie die Abdeckung nach unten, bis die Staubabdeckung korrekt auf dem Universalanschluss sitzt.

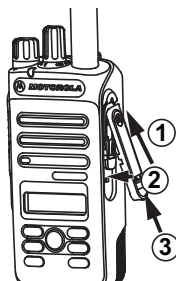

- 3 Befestigen Sie die Staubabdeckung am Funkgerät, indem Sie die Verriegelung nach oben drücken.

Anbringen des Zubehöranschlusses

Der Zubehöranschluss muss am Universalanschluss auf der Antennenseite des Funkgeräts befestigt werden. Führen Sie die Vorgehensweise zum Befestigen des Zubehöranschlusses an Ihrem Funkgerät durch.

- 1 Stecken Sie das mit Haken versehene Ende in die Ritzen oberhalb des Universalanschlusses.
- 2 Drücken Sie den Anschluss nach oben.
- 3 Drücken Sie den Zubehöranschluss herunter, bis er hörbar einrastet.

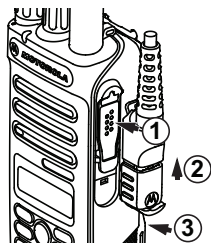

Einschalten des Funkgeräts

Führen Sie die Vorgehensweise zum Einschalten des Funkgeräts durch.

Drehen Sie den **An-/Aus-/Lautstärkeregl**er im Uhrzeigersinn, bis Sie ein Klicken hören.

Bei erfolgreicher Durchführung:

- Ein Hinweiston ertönt.
- Die grüne LED leuchtet.
- Auf dem Display wird **MOTOTRBO (TM)** gefolgt von einer Begrüßungsnachricht oder einem Bild angezeigt.
- Der Startbildschirm wird eingeschaltet.

Wenn die Funktion „Töne/Hinweistöne“ deaktiviert ist, erklingt kein Ton beim Einschalten.

Überprüfen Sie den Akku, wenn sich Ihr Funkgerät nicht einschalten lässt. Stellen Sie sicher, dass er aufgeladen und richtig eingelegt ist. Wenden Sie sich an Ihren Händler, wenn sich Ihr Funkgerät noch immer nicht einschalten lässt.

Ausschalten des Funkgeräts

Gehen Sie wie folgt vor, um das Funkgeräts auszuschalten.

Drehen Sie den **Ein-/Aus-/Lautstärkeregler** gegen den Uhrzeigersinn, bis Sie ein Klicken hören.

Auf dem Display wird Gerät wird abgesch angezeigt.



HINWEIS:

Ihr Funkgerät kann auf eine Mindestlautstärke programmiert werden. Die Lautstärke kann dann nicht niedriger als diese einprogrammierte Mindestlautstärke eingestellt werden. Weitere Informationen erhalten Sie von Ihrem Fachhändler oder Systemadministrator.

Anpassen der Lautstärke

Führen Sie die Vorgehensweise zum Ändern der Lautstärke auf Ihrem Funkgerät aus.

Führen Sie einen der folgenden Schritte aus:

- Drehen Sie den **Ein/Aus/Lautstärkeregler** im Uhrzeigersinn, um die Lautstärke zu erhöhen.
- Drehen Sie den **Ein/Aus/Lautstärkeregler** gegen den Uhrzeigersinn, um die Lautstärke zu verringern.

Bedienelemente

In diesem Kapitel werden die Tasten und Funktionen zum Bedienen des Funkgeräts beschrieben.



- 2 Ein-/Aus-/Lautstärkeregler
- 3 LED-Anzeige
- 4 Sendetaste (PTT)
- 5 Mikrofon
- 6 Seitliche Taste 1¹
- 7 Seitentaste 2¹
- 8 Linke Navigationstaste
- 9 Taste „Menü“
- 10 Vordere Taste P1¹
- 11 Taste „OK“
- 12 Vordere Taste P2¹
- 13 Taste „Zurück/Startbildschirm“
- 14 Rechte Navigationstaste
- 15 Display
- 16 Lautsprecher
- 17 Universalanschluss für Zubehör
- 18 Antenne

1 Drehknopf für die Kanalwahl

¹ Diese Tasten können programmiert werden.

programmierbare Tasten

Ihr Händler kann die programmierbaren Tasten als Tastenkombinationen für Funkgerätfunktionen einrichten (je nach Tastendrucklänge wird eine andere Funktion realisiert).

Kurzer Tastendruck

Drücken und schnell wieder loslassen.

Drücken Sie lange auf

Für die programmierte Zeit gedrückt halten.



HINWEIS:

Unter [Notruf auf Seite 92](#) finden Sie weitere Informationen über die vorprogrammierte Tastendruckdauer der *Notruf*-Taste.

Zuweisbare Funkgerätfunktionen

Die folgenden Funktionen können den programmierbaren Tasten zugewiesen werden.

Audio-Profile

Ermöglicht dem Benutzer das Auswählen des gewünschten Audio-Profils.

Audio umschalten

Schaltet die Audioweiterleitung zwischen dem eingebauten Lautsprecher des Funkgeräts und dem Lautsprecher des kabelgebundenen Zubehörs ein/aus.

Kontakte

Bietet direkten Zugriff auf die Kontaktliste.

Rufhinweis

Bietet direkten Zugriff auf die Kontaktliste. Sie können dann einen Kontakt auswählen, an den ein Rufhinweis gesendet werden kann.

Rufweiterleitung

Schaltet die Rufweiterleitung ein oder aus.

Ruflog

Wählt die Rufprotokollliste aus.

Kanalankündigung

Sprachansage von Zonen- und Kanalnachrichten für den aktuellen Kanal.

Notruf

Je nach Programmierung wird ein Notruf eingeleitet oder abgebrochen.

Intelligentes Audio

Schaltet Intelligentes Audio ein-/aus.

Manuelles Funkstation-Roaming ² 

Startet die manuelle Standortsuche.

Mic AGC

Schaltet die automatische Verstärkungsregelung (AGC) des eingebauten Mikrofons ein bzw. aus.

Monitor (Überwachung)

Überwacht einen gewählten Kanal auf Aktivität.

Benachrichtigungen

Für direkten Zugriff auf die Benachrichtigungsliste.

Lästige Kanäle löschen ²

Entfernt einen unerwünschten Kanal (mit Ausnahme des gewählten Kanals) vorübergehend aus der Scan-Liste. Mit dem gewählten Kanal ist die gewählte Zonen- oder Kanal-Kombination des Benutzers gemeint, von der aus der Scanvorgang gestartet wird.

Eintastenzugang 

Leitet einen vordefinierten Einzel-, Telefon- oder Gruppenruf, einen Hinweiston oder eine Quick Text-Nachricht direkt ein.

Dauer-Monitor ²

Überwacht einen gewählten Kanal auf sämtlichen Funkverkehr, bis die Funktion deaktiviert wird.

Telefon 

Für den direkten Zugriff auf die Telefonkontaktliste.

Verschlüsselung 

Schaltet die Verschlüsselung ein oder aus.

Aliasname und ID des Funkgeräts

Bietet den Aliasnamen und die ID des Funkgeräts

Funkmodulprüfung 

Stellt fest, ob das Funkgerät in einem System aktiv ist.

Funkmodul aktivieren 

Ermöglicht die Fernaktivierung eines Zielfunkgeräts.

Funkmodul deaktivieren 

Ermöglicht die Ferndeaktivierung eines Zielfunkgeräts.

Repeater/Repeater umgehen ²

Zum Umschalten zwischen Einsatz eines Repeaters und direkter Übertragung an ein anderes Funkgerät.

Home-Kanal zurücksetzen

Richtet einen neuen Home-Kanal ein.

Home-Kanalerinnerung stummschalten

Schaltet die Home-Kanalerinnerung stumm.

² In Capacity Plus nicht verfügbar.

Scan ³

Schaltet Scan ein oder aus.

Standortsperrung ²

Wenn diese Option aktiviert ist, sucht das Funkgerät nur den aktuellen Standort. Ist diese Option deaktiviert, sucht das Funkgerät neben dem aktuellen Standort auch nach anderen Standorten.

Textnachricht

Wählt das Textnachrichtenmenü aus.

Rufunterbrechungstaste

Unterbricht einen laufenden unterbrechbaren Ruf, um den Kanal freizumachen.

Vibrant-Verbesserung

Schaltet die Funktion „Vibrant-Verb.“ ein oder aus.

Sprachankündigung ein/aus

Schaltet die Sprachansage ein/aus.

Sprachgesteuerte Übertragung (VOX)

Schaltet VOX ein oder aus.

Zonenauswahl

Ermöglicht das Auswählen einer Zone aus einer Zonenliste.

Zuweisbare Einstellungen oder Einstellungsfunktionen

Die folgenden Einstellungen des Funkgeräts oder Dienstprogrammfunktionen können den programmierbaren Tasten zugewiesen werden.

Töne/Warnungen

Schaltet alle Töne und Warnungen ein und aus.

Hintergrundbeleuchtung

Schaltet die Hintergrundbeleuchtung des Displays ein bzw. aus.

Beleuchtungshelligkeit

Passt die Helligkeit an.

Leistung

Schaltet den Sendeleistungspegel zwischen hoch und niedrig um.



Aufrufen von programmierten Funktionen



Führen Sie die Vorgehensweise zum Aufrufen von programmierten Funktionen auf Ihrem Funkgerät durch.

³ In Capacity Plus–Einzelstandort nicht verfügbar.



- 1 Führen Sie einen der folgenden Schritte aus:
 - Drücken Sie die vorprogrammierte Taste. Lesen Sie weiter unter [Schritt 3](#).
 - Drücken Sie  , um das Menü aufzurufen.

- 2 Drücken Sie  oder  bis zur Menüfunktion, und drücken Sie  zur Auswahl einer Funktion oder zum Aufrufen eines Untermenüs.

- 3 Führen Sie einen der folgenden Schritte aus:
 - Drücken Sie  , um zum vorangehenden Bildschirm zurückzukehren.
 - Drücken Sie  lang, um zum Startbildschirm zurückzukehren.

Das Funkgerät verlässt ein Menü nach einer bestimmten Zeit automatisch und kehrt zum Startbildschirm zurück.

Sendetaste (PTT)

Die **Sendetaste (PTT)** dient zwei grundlegenden Zwecken.

- Während eines Anrufs wird durch Betätigung der **Sendetaste (PTT)** mit anderen am Anruf beteiligten Funkgeräten kommuniziert. Wenn die **Sendetaste (PTT)** gedrückt wird, wird das Mikrofon aktiviert.
- Wird gerade kein Ruf getätigt, wird die **Sendetaste (PTT)** zur Durchführung eines neuen Rufs verwendet (siehe [Rufe auf Seite 47](#)).

Drücken Sie lange die **Sendetaste (PTT)**, um zu sprechen. Lassen Sie die **Sendetaste (PTT)** zum Hören los.

Ist die Freitonfunktion oder der PTT-Mithörton  aktiviert, warten Sie auf das Ende des kurzen Hinweistons, bevor Sie sprechen.

 Wenn die Funktion „Kanal frei-Anzeige“ auf Ihrem Funkgerät aktiviert ist (wird von Ihrem Händler konfiguriert), hören Sie, sobald die **Sendetaste (PTT)** am Zielfunkgerät (das Ihren Ruf empfangende Funkgerät) freigegeben wird,

einen kurzen Hinweiston, der Ihnen mitteilt, dass Sie nun auf diesem Kanal antworten können.

🔊 Sie hören einen ununterbrochenen Sendesperrenton, wenn Ihr Ruf unterbrochen wird, z. B. wenn das Funkgerät einen Notruf empfängt. Wenn ein Ton bei Sprechunterbrechung wiedergegeben wird, sollten Sie die **Sendetaste (PTT)** loslassen.

Analoger und digitaler Betriebsfunk

Jeder Kanal Ihres Funkgeräts kann für den analogen oder digitalen Betriebsfunkmodus konfiguriert werden.

Bestimmte Funktionen stehen nicht zur Verfügung, wenn Sie vom digitalen in den analogen Modus wechseln. Die Symbole für nicht verfügbare digitale Funktionen sind „ausgegraut“. Die deaktivierten Funktionen sind im Menü ausgeblendet.

Ihr Funkgerät verfügt auch über Funktionen, die sowohl analog als auch digital verfügbar sind. Die kleineren Funktionsunterschiede der jeweiligen Merkmale haben **keinen** Einfluss auf die Leistung Ihres Funkgeräts.



HINWEIS:

Im Dual-Scan-Modus schaltet das Funkgerät ebenfalls zwischen Digital- und Analogmodus um. Weitere Informationen finden Sie unter [Scan auf Seite 73](#).

IP Site Connect

Mithilfe dieser Funktion kann das Funkgerät über ein IP-Netz (Internetprotokoll) Verbindung mit verschiedenen verfügbaren Stationen aufnehmen und somit seinen Betriebsfunk-Kommunikationsbereich über die Reichweite einer einzelnen Station hinaus ausdehnen. Dies ist ein Multi-Site-Betriebsfunkmodus.

Verlässt das Funkgerät den Bereich einer Station und tritt in den Bereich einer anderen ein, nimmt es mit dem Repeater der neuen Station Verbindung auf, um Rufe oder Datenübertragungen zu senden bzw. zu empfangen. Dies erfolgt entweder automatisch oder manuell, je nach Ihren Einstellungen.

Bei der automatischen Stationssuche durchsucht das Funkgerät alle verfügbaren Stationen, wenn das Signal der aktuell verwendeten Station schwach ist oder das Funkgerät kein Signal der aktuellen Station ausfindig machen kann. Das Funkgerät wechselt dann zum Repeater

mit dem höchsten RSSI-Wert (Anzeige der Empfangssignalstärke).

Bei einer manuellen Stationssuche sucht das Funkgerät nach der nächsten in Reichweite befindlichen Station der Roaming-Liste (die aber vielleicht nicht das stärkste Signal bietet) und wechselt auf den Repeater über.

**HINWEIS:**

Auf jedem Kanal kann Scan oder Roam aktiviert werden, nicht jedoch beide Funktionen gleichzeitig.

Kanäle, für die diese Funktion aktiviert ist, können einer bestimmten Roaming-Liste hinzugefügt werden. Während des automatischen Roaming-Suchlaufs durchsucht das Funkgerät die Kanäle der Roaming-Liste, um die beste Station zu finden. Eine Roaming-Liste unterstützt bis zu 16 Kanäle, einschließlich des gewählten Kanals.

**HINWEIS:**

Manuelles Hinzufügen oder Löschen von Einträgen der Roaming-Liste ist nicht möglich. Weitere Informationen erhalten Sie von Ihrem Fachhändler oder Systemadministrator.

Capacity Plus-Single-Site

Capacity Plus-Single-Site ist eine Single-Site-Bündelfunkkonfiguration des MOTOTRBO Funksystems,

die mithilfe mehrerer verfügbarer Kanäle hunderte von Benutzern und bis zu 254 Gruppen unterstützt. Dadurch kann Ihr Funkgerät im Repeater-Modus die verfügbare Zahl vorprogrammierter Kanäle effizient nutzen.

Wird durch Drücken einer programmierbaren Taste eine Funktion aufgerufen, die für Capacity Plus - Einzelstandort nicht verfügbar ist, ertönt ein negativer Hinweisston.

Ihr Funkgerät verfügt auch über die Funktionen, die im Digitalmodus, im IP Site Connect-Modus und in Capacity Plus verfügbar sind. Die kleineren Funktionsunterschiede der jeweiligen Merkmale haben keinen Einfluss auf die Leistung Ihres Funkgeräts.

Weitere Informationen zu dieser Konfiguration erhalten Sie von Ihrem Systemadministrator oder Händler.

Capacity Plus-Multi-Site

Capacity Plus-Multi-Site ist eine Mehrkanal-Bündelfunkkonfiguration des MOTOTRBO-Funksystems, die die besten Eigenschaften von Capacity Plus und IP Site Connect in sich vereint.

Mithilfe von Capacity Plus – Mehrfachstandort kann das Funkgerät über ein IP-Netz (Internetprotokoll) Verbindung mit verschiedenen verfügbaren Standorten aufnehmen und somit seinen Bündelfunk-Kommunikationsbereich über die

Reichweite eines einzelnen Standorts hinaus ausdehnen. Indem es die insgesamt verfügbare Zahl programmierter Kanäle, die von jeder der verfügbaren Stationen unterstützt werden, effizient nutzt, steigert Linked Capacity Plus auch die Kapazität.

Verlässt das Funkgerät den Bereich einer Station und tritt in den Bereich einer anderen ein, nimmt es mit dem Repeater der neuen Station Verbindung auf, um Rufe/ Datenübertragungen zu senden bzw. zu empfangen. Je nach Funkgeräteinstellungen erfolgt dies automatisch oder manuell.

Bei der automatischen Stationssuche durchsucht das Funkgerät alle verfügbaren Stationen, wenn das Signal der aktuell verwendeten Station schwach ist oder das Funkgerät kein Signal der aktuellen Station ausfindig machen kann. Das Funkgerät wechselt dann zum Repeater mit dem höchsten RSSI-Wert (Anzeige der Empfangssignalstärke).

Bei einer manuellen Stationssuche sucht das Funkgerät nach der nächsten in Reichweite befindlichen Station der Roaming-Liste (die aber vielleicht nicht das stärkste Signal bietet) und wechselt auf diese über.

Jeder Kanal, auf dem Capacity Plus-Multi-Site aktiviert ist, kann in eine Roaming-Liste aufgenommen werden. Während des automatischen Roaming-Suchlaufs

durchsucht das Funkgerät diese Kanäle, um die beste Station zu finden.



HINWEIS:

Manuelles Hinzufügen oder Löschen von Einträgen der Roaming-Liste ist nicht möglich. Weitere Informationen erhalten Sie von Ihrem Fachhändler oder Systemadministrator.

Wie auch bei Capacity Plus-Single-Site stehen im Menü keine Symbole für die Funktionen zur Verfügung, die in Capacity Plus-Multi-Standort nicht anwendbar sind. Wird durch Drücken einer programmierbaren Taste eine Funktion aufgerufen, die für Capacity Plus – Mehrfachstandort nicht verfügbar ist, ertönt ein negativer Hinweis.

Statusanzeigen

Dieses Kapitel erläutert die im Funkgerät verwendeten Statusanzeigen und Tonsignale.

Symbole

Die Flüssigkristallanzeige (LCD) des Funkgeräts zeigt den Funkgerätstatus, Text- und Menüeingaben an.

Tabelle

Die folgenden Symbole werden in der Statusleiste am oberen Rand des Displays angezeigt. Die Symbole sind von links ausgehend in der Reihenfolge ihres Erscheinens oder ihrer Nutzung angeordnet und sie sind kanalspezifisch.



Akku

Die Anzahl der Balken (0 bis 4) zeigt die verfügbare Ladekapazität an. Das Symbol blinkt, wenn der Akkustand niedrig ist.

Tabelle wird fortgesetzt...







	Notruf Das Funkgerät befindet sich im Notruf-Modus.
	Flexible Empfangen-Liste Flexible Empfangen-Liste ist aktiviert.
	Große Datenmengen Das Funkgerät empfängt große Datenmengen, und der Kanal ist belegt.
	Monitor (Überwachung) Der gewählte Kanal wird überwacht.
	Stummschaltmodus Stummschalt-Modus ist aktiviert und Lautsprecher ist stumm geschaltet.
	Benachrichtigungen Die Benachrichtigungsliste enthält ein oder mehrere verpasste Ereignisse.

Tabelle wird fortgesetzt...

	<p>Verzögerungs-Timer bei der Over-The-Air-Programmierung (OTAP) Gibt die verbleibende Zeit bis zum automatischen Neustart des Funkgeräts an.</p>
H	<p>Hohe Leistung Das Funkgerät ist auf hohe Leistung eingestellt.</p>
L	<p>Niedrige Leistung Das Funkgerät ist auf niedrige Leistung eingestellt.</p>
	<p>Anzeige der Empfangssignalstärke (RSSI) Die Anzahl der Balken zeigt die Signalstärke an. Vier Balken bedeuten, dass das Signal ausgezeichnet ist. Dieses Symbol wird nur während des Empfangs angezeigt.</p>

Tabelle wird fortgesetzt...

	<p>Antwortsperr Antwortsperr ist aktiviert.</p>
	<p>Scan⁴ Die Scan-Funktion ist aktiviert.</p>
	<p>Scan - Priorität 1⁴ Das Funkgerät erfasst Aktivität auf dem Kanal/bei der Gruppe, der/die auf Priorität 1 eingestellt ist.</p>
	<p>Scan - Priorität 2⁴ Das Funkgerät erfasst Aktivität auf dem Kanal/bei der Gruppe, der/die auf Priorität 2 eingestellt ist.</p>
	<p>Sicher Die Verschlüsselungsfunktion ist aktiviert.</p>
	<p>Standort-Roaming⁵ Die Roaming-Funktion ist aktiviert.</p>

Tabelle wird fortgesetzt...

⁴ In Capacity Plus nicht verfügbar.

⁵ In Capacity Plus - Einzelstandort nicht verfügbar.

	4Repeater umgehen Da kein Repeater vorhanden ist, ist das Funkgerät derzeit auf direkte Funkgerät-zu-Funkgerät-Kommunikation konfiguriert.
	Ton-Deaktivierung Töne sind abgestellt.
	Ungesichert Die Verschlüsselungsfunktion ist deaktiviert.
	Auswahlverfahren nach Signalgüte (Vote-Scan) Das Auswahlverfahren nach Signalgüte (Vote-Scan) ist aktiviert.
	WLAN ausgezeichnet⁶ WLAN-Signal ist ausgezeichnet.
	WLAN gut⁶ WLAN-Signal ist gut.

Tabelle wird fortgesetzt...

	WLAN durchschnittlich⁶ WLAN-Signal ist durchschnittlich.
	WLAN schlecht⁶ WLAN-Signal ist schlecht.
	WLAN nicht verfügbar⁶ WLAN-Signal ist nicht verfügbar.

Tabelle

Die folgenden Symbole tauchen neben Menüpunkten mit zwei Optionen oder als Anzeige dafür auf, dass es ein Untermenü mit zwei Optionen gibt.



	Kontrollkästchen (markiert) Zeigt an, dass die Option ausgewählt wurde.
	Kontrollkästchen (leer) Zeigt an, dass die Option ausgewählt wurde.

Tabelle wird fortgesetzt...

⁶ Gilt nur für DP2600e.



Schwarzes Kästchen

Zeigt die für den Menüpunkt mit einem Untermenü gewählte Option an.

Tabelle

Die folgenden Symbole werden während eines Anrufs im Display angezeigt. Diese Symbole erscheinen auch in der Kontaktliste zur Anzeige des Alias- oder ID-Typs.



Einzelruf

Ein Einzelruf wird gerade getätigt. In der Kontaktliste weist das Symbol auf den Aliasnamen bzw. die ID (Nummer) eines Funkgeräts hin.



Gruppenruf/Sammelruf

Ein Gruppenruf oder Sammelruf wird gerade getätigt. In der Kontaktliste weist das Symbol auf den Aliasnamen (Namen) bzw. die ID (Nummer) einer Gruppe hin.

Tabelle wird fortgesetzt...



Telefonruf als Gruppen-/Sammelruf

Ein Telefonanruf als Gruppenruf oder Sammelruf wird gerade getätigt. In der Kontaktliste weist das Symbol auf den Aliasnamen (Namen) bzw. die ID (Nummer) einer Gruppe hin.



Telefonanruf als Einzelruf

Ein Anruf wird gerade als Einzelruf getätigt. In der Kontaktliste weist das Symbol auf den Aliasnamen (Namen) bzw. die ID (Nummer) eines Telefons hin.

Tabelle

Die folgenden Symbole tauchen jeweils kurz im Display auf, nachdem eine Aktion zur Durchführung einer Aufgabe ausgeführt wurde.



Übertragung erfolglos (negativ)

Gescheiterte Durchführung der Aktion.



Übertragung erfolgreich (positiv)

Erfolgreiche Durchführung der Aktion.

Tabelle wird fortgesetzt...



Übertragung läuft (Zwischenstand)

Beim Senden. Dies wird vor der Anzeige der erfolgreichen bzw. gescheiterten Übertragung angezeigt.



oder



Fehler beim Senden

Die Textnachricht kann nicht gesendet werden.



oder



Erfolgreich gesendet

Die Nachricht wurde erfolgreich gesendet.

Tabelle

Die folgenden Symbole werden in der oberen rechten Ecke des Displays im Ordner „Ausgang“ angezeigt:



Wird ausgeführt

Die Textnachricht an den Funkgeräte-Alias oder die ID eines Funkgeräts wurde noch nicht übertragen, da noch auf eine Quittierung gewartet wird. Die Textnachricht an einen Gruppen-Aliasname oder an eine Gruppen-ID wurde noch nicht übertragen.

Tabelle wird fortgesetzt...

LED-Anzeigen

Die LED-Anzeigen zeigen den Betriebszustand/Status Ihres Funkgeräts an.

Blinkt rot

Das Funkgerät weist darauf hin, dass der Akku nicht übereinstimmt.⁷

Selbsttest beim Einschalten des Funkgeräts ist fehlgeschlagen.

Das Funkgerät empfängt einen Notruf.

Das Funkgerät sendet bei niedrigem Akkustand.

⁷ Gilt nur für Modelle mit der neuesten Software und Hardware.

Das Funkgerät befindet sich außerhalb der Reichweite, wenn das Auto-Range Transponder-System konfiguriert wurde.

Stummschalt-Modus ist aktiviert.

Grünes Dauerlicht

Das Funkgerät wird gerade eingeschaltet.

Funkgerät sendet Daten.

Das Funkgerät sendet einen Rufhinweis oder einen Notruf.

Blinkt grün

Das Funkgerät empfängt einen Ruf oder Daten.

Das Funkgerät fragt Übertragungen mittels Over-the-Air Programmierung ab.

Das Funkgerät erkennt Funkaktivität.



HINWEIS:

Diese Aktivität kann sich je nach Art des digitalen Protokolls auf den programmierten Kanal des Funkgeräts auswirken.

Es liegt keine LED-Anzeige vor, wenn das Funkgerät Funkaktivität in Capacity Plus erkennt.

Doppeltes grünes Blinken

Das Funkgerät empfängt einen Ruf oder Daten mit aktivierter Verschlüsselung.

Gelbes Dauerlicht

Das Funkgerät überwacht einen Betriebsfunkkanal.

Blinkt gelb

Das Funkgerät sucht nach Aktivität.

Das Funkgerät empfängt einen Rufhinweis.

Auf dem Funkgerät ist die Funktion „Flexible Empfangen-Liste“ aktiviert.

Alle Capacity Plus-Multi-Site-Kanäle sind belegt.

Doppeltes gelbes Blinken

Auf dem Funkgerät ist automatisches Roaming aktiviert.

Das Funkgerät sucht aktiv nach einem neuen Standort.

Das Funkgerät muss noch auf einen Gruppenruf-Hinweis antworten.

Das Funkgerät ist gesperrt.

Das Funkgerät ist im Capacity Plus-Modus nicht mit dem Repeater verbunden.

Alle Capacity Plus-Kanäle sind belegt.

Tones

Die folgenden Symbole werden über den Lautsprecher des Funkgeräts ausgegeben.



Hoher Ton



Tiefer Ton

Töne

Hinweistöne sind hörbare Anzeigen zum Funkgerätestatus oder der Reaktion des Funkgeräts auf empfangene Daten.



Dauerton

Gleichmäßiger Ton. Wird ununterbrochen bis zum Beenden abgespielt.



Periodischer Ton

Wird periodisch je nach der über das Funkgerät konfigurierten Tonlänge abgespielt. Der Ton beginnt, stoppt und wiederholt sich.



Wiederholter Ton

Ein einzelner Ton, der sich wiederholt, bis der Benutzer ihn abschaltet.



Kurzton

Ertönt einmal für eine für das Funkgerät festgelegte Dauer.

Hinweistöne

Hinweistöne liefern einen akustischen Hinweis auf den Status, nachdem eine Aktion zum Durchführen einer Aufgabe ausgeführt wurde.



Positiver Hinweiston



Negativer Hinweiston

Diese Seite wurde absichtlich leer gelassen.

Zonen- und Kanalwahl

In diesem Kapitel wird die Vorgehensweise zum Auswählen einer Zone oder eines Kanals auf Ihrem Funkgerät beschrieben.



Eine Zone ist eine Gruppe von Kanälen. Ihr Funkgerät unterstützt bis zu 128 Kanäle und 50 Zonen mit maximal 16 Kanälen pro Zone.

Jeder Kanal kann für verschiedene Funktionen und/oder zur Unterstützung unterschiedlicher Gruppen von Benutzern programmiert werden.



Auswählen von Zonen

Führen Sie die Vorgehensweise zum Auswählen der gewünschten Zone auf Ihrem Funkgerät durch.

- 1 Führen Sie einen der folgenden Schritte aus:
 - Drücken Sie die programmierte Taste **Zonenauswahl**. Lesen Sie weiter unter [Schritt 3](#).
 - Drücken Sie , um das Menü aufzurufen.
-

- 2 Drücken Sie  oder  bis Zone. Drücken Sie  zur Auswahl.

Auf dem Display werden ✓ und die aktuelle Zone angezeigt.

- 3 Drücken Sie  oder  bis zur gewünschten Zone. Drücken Sie  zur Auswahl.

Das Display zeigt kurz <Zone> gewählt an und wechselt dann zum Bildschirm der gewählten Zone.

Auswählen von Kanälen

Führen Sie die Vorgehensweise zum Auswählen des gewünschten Kanals auf Ihrem Funkgerät durch, nachdem Sie eine Zone ausgewählt haben.

Drehen Sie den **Kanalwahlschalter**, um den Kanal, die Funkgeräte-ID oder die Gruppen-ID auszuwählen, nachdem die gewünschte Zone angezeigt wurde (wenn Sie mehrere Zonen in Ihrem Funkgerät haben).

Diese Seite wurde absichtlich leer gelassen.

Rufe

In diesem Kapitel wird erklärt, wie Rufe empfangen, beantwortet, getätigt oder abgebrochen werden.

Sie können einen Funkgerät-Alias oder eine Funkgerät-ID bzw. einen Gruppen-Alias oder eine Gruppen-ID wählen, nachdem Sie einen Kanal mithilfe einer der folgenden Funktionen ausgewählt haben:

Alias-Suche

Diese Methode wird für Gruppenrufe, Einzelrufe und Sammelrufe nur mit einem Tastenfeldmikrofon verwendet.

Kontaktliste

Diese Methode bietet direkten Zugriff auf die Kontaktliste.

Manuell wählen (über „Kontakte“)

Diese Methode wird für Einzelrufe und Telefonrufe nur mit einem Tastenfeldmikrofon verwendet.

Programmierte Zifferntasten

Diese Methode wird für Gruppenrufe, Einzelrufe und Sammelrufe nur mit einem Tastenfeldmikrofon verwendet.



HINWEIS:

Einer Zifferntaste kann jeweils nur ein Aliasname bzw. eine ID zugewiesen werden, Sie können aber einem Aliasnamen bzw. einer ID mehr als eine Zifferntaste zuweisen. Es können alle Zifferntasten auf einem Tastenfeldmikrofon zugewiesen werden. Weitere Informationen finden Sie unter [Zuweisen von Einträgen zu programmierbaren Zifferntasten](#).

Programmierte Schnellwahltaste

Diese Methode wird nur für Gruppen-, Einzel- und Telefonrufe verwendet.

Sie können einer **Eintastenzugang**-Taste durch kurzes oder langes Drücken einer programmierbaren Taste nur eine ID zuweisen. Am Funkgerät können mehrere **Schnellwahltasten** programmiert sein.

Programmierbare Taste

Diese Methode wird nur für Telefonanrufe verwendet.

Gruppenanrufe

Ihr Funkgerät muss als Teil einer Gruppe konfiguriert sein, um einen Ruf von einer Gruppe zu empfangen oder an eine Gruppe von Benutzern zu senden.

Tätigen von Gruppenrufen

Führen Sie die Vorgehensweise zum Tätigen von Gruppenrufen auf Ihrem Funkgerät durch.

- 1 Führen Sie einen der folgenden Schritte aus:
 - Wählen Sie einen Kanal mit dem aktiven Gruppen-Alias oder der aktiven Gruppen-ID.
 - Drücken Sie die vorprogrammierte **Schnellwahltaste**.

- 2 Drücken Sie die **Sprechtaste (PTT)**, um den Ruf zu tätigen.

Die grüne LED leuchtet. In der ersten Textzeile werden das **Gruppenruf**-Symbol und der Alias angezeigt.

- 3 Lassen Sie die **Sprechtaste (PTT)** los, um zu hören.

Die grüne LED leuchtet, wenn das Zielfunkgerät antwortet. Im Display werden das **Gruppenruf**-Symbol und ein Aliasname oder eine ID und der Aliasname oder die ID des sendenden Funkgeräts angezeigt.

- 4  Ist die Funktion „Kanal frei-Anzeige“ aktiviert, hören Sie einen kurzen Hinweiston, sobald die Sendetaste (**PTT**) am sendenden Funkgerät freigegeben wird, der Ihnen mitteilt, dass Sie nun auf diesem Kanal antworten können. Drücken Sie die **Sprechtaste (PTT)**, um auf den Ruf antworten.

Der Anruf wird beendet, wenn es keine Sprachaktivität für einen festgelegten Zeitraum gibt. Das Funkgerät wechselt zu dem Bildschirm, auf dem Sie vor der Rufeinleitung waren.

Antworten auf Gruppenrufe



Ein Gruppenruf kann nur empfangen werden, wenn Ihr Funkgerät als Mitglied dieser Gruppe konfiguriert ist. Führen Sie die Vorgehensweise zum Antworten auf Gruppenrufe auf Ihrem Funkgerät durch.

Wenn Sie einen Gruppenruf empfangen:

- Die grüne LED blinkt.
- Auf dem Display wird das Symbol **Gruppenruf** in der oberen rechten Ecke angezeigt.
- In der ersten Textzeile wird der Aliasname des Anrufenden angezeigt.

- In der zweiten Textzeile wird der Gruppen-Aliasname angezeigt.
- Die Stummschaltung Ihres Funkgeräts wird aufgehoben, und der ankommende Anruf ist über den Lautsprecher zu hören.

1 Führen Sie einen der folgenden Schritte aus:

-  Ist die Funktion „Kanal frei-Anzeige“ aktiviert, hören Sie einen kurzen Hinweiston, sobald die Sendetaste (**PTT**) am sendenden Funkgerät freigegeben wird, der Ihnen mitteilt, dass Sie nun auf diesem Kanal antworten können. Drücken Sie die **Sprechtaste (PTT)**, um auf den Ruf antworten.
-  Wenn die Sprachunterbrechungsfunktion aktiviert ist, drücken Sie die **Sendetaste (PTT)**, um den Ton des sendenden Funkgeräts zu unterbrechen und den Kanal freizumachen, damit Sie antworten können.

Die grüne LED leuchtet.

2 Führen Sie einen der folgenden Schritte aus:

- Warten Sie, bis der Freiton verklungen ist, und sprechen Sie deutlich in das Mikrofon.

[Feedback senden](#)

-  Warten Sie, bis der **PTT**-Mithörton verstummt, und sprechen Sie dann deutlich in das Mikrofon.

3 Lassen Sie die **Sprechtaste (PTT)** los, um zu hören.

Der Anruf wird beendet, wenn es keine Sprachaktivität für einen festgelegten Zeitraum gibt.

Wenn das Funkgerät einen Gruppenruf empfängt, während der Startbildschirm nicht angezeigt wird, wird der aktuelle Bildschirm weiterhin angezeigt, bevor der Anruf beantwortet wird.

Halten Sie die Taste  gedrückt, um zum Startbildschirm zurückzukehren und den Anrufer-Alias anzuzeigen, bevor Sie den Anruf beantworten.

Einzelrufe

Ein Einzelruf ist ein Anruf von einem einzelnen Funkgerät an ein anderes einzelnes Funkgerät.

Es gibt zwei Möglichkeiten, einen Einzelruf einzurichten. Der erste Typ baut den Ruf nach dem Durchführen einer Verfügbarkeitsprüfung auf und der zweite Typ baut den Ruf sofort auf. Ihr Händler hat nur einen dieser Typen in Ihr Funkgerät einprogrammiert.

Tätigen von Einzelrufen

Ihr Funkgerät muss konfiguriert werden, um einen Einzelruf initiieren zu können. Wenn diese Funktion nicht aktiviert ist und Sie versuchen, einen Ruf einzuleiten, erklingt ein negativer Hinweiston. Führen Sie die Vorgehensweise zum Tätigen von Einzelrufen auf Ihrem Funkgerät durch.

- 1 Führen Sie einen der folgenden Schritte aus:
 - Wählen Sie einen Kanal mithilfe des aktiven Funkgerät-Alias oder der aktiven Funkgerät-ID.
 - Drücken Sie die vorprogrammierte **Schnellwahltaste**.

- 2 Drücken Sie die **Sprechtaste (PTT)**, um den Ruf zu tätigen.

Die grüne LED leuchtet. Im Display werden das **Einzelruf**-Symbol und der Alias angezeigt.

- 3 Warten Sie, bis der Freiton verklungen ist, und sprechen Sie deutlich in das Mikrofon.
- 4 Lassen Sie die **Sprechtaste (PTT)** los, um zu hören.

- 5  Ist die Funktion „Kanal frei-Anzeige“ aktiviert, hören Sie einen kurzen Hinweiston, sobald die Sendetaste (**PTT**) am sendenden Funkgerät freigegeben wird, der Ihnen mitteilt, dass Sie nun auf diesem Kanal antworten können. Drücken Sie die **Sprechtaste (PTT)**, um auf den Ruf antworten.

Der Anruf wird beendet, wenn es keine Sprachaktivität für einen festgelegten Zeitraum gibt. Ein Hinweiston ertönt. Im Display wird **Ruf beendet** angezeigt.

Antworten auf Einzelrufe



Führen Sie die Vorgehensweise zum Antworten auf Einzelrufe auf Ihrem Funkgerät durch.

Wenn Sie einen Einzelruf empfangen, geschieht Folgendes:

- Die grüne LED blinkt.
- In der ersten Textzeile wird das **Einzelrufsymbol** angezeigt.
- In der zweiten Textzeile wird der Aliasname des Einzelrufs angezeigt.

- Die Stummschaltung Ihres Funkgeräts wird aufgehoben, und der ankommende Anruf ist über den Lautsprecher zu hören.

1 Führen Sie einen der folgenden Schritte aus:

-  Ist die Funktion „Kanal frei-Anzeige“ aktiviert, hören Sie einen kurzen Hinweiston, sobald die Sendetaste (**PTT**) am sendenden Funkgerät freigegeben wird, der Ihnen mitteilt, dass Sie nun auf diesem Kanal antworten können. Drücken Sie die **Sprechtaste (PTT)**, um auf den Ruf antworten zu können.
-  Wenn die Rufunterbrechungstaste aktiviert ist, drücken Sie die **Sendetaste (PTT)**, um den laufenden unterbrechbaren Ruf zu unterbrechen und den Kanal freizumachen, damit Sie antworten können.

Die grüne LED leuchtet.

2 Warten Sie, bis der Freiton verklungen ist, und sprechen Sie deutlich in das Mikrofon.

3 Lassen Sie die **Sprechtaste (PTT)** los, um zu hören.

Der Anruf wird beendet, wenn es keine Sprachaktivität für einen festgelegten Zeitraum gibt. Im Display wird **Ruf beendet** angezeigt.

Rundumrufe

Ein Sammelruf ist ein Ruf von einem individuellen Funkgerät an alle anderen Funkgeräte auf dem Kanal. Ein Rundumruf wird für wichtige Durchsagen verwendet, die die volle Aufmerksamkeit des Benutzers erfordern. Die Benutzer auf dem Kanal können auf einen Sammelruf nicht antworten.

Empfangen von Rundumrufen

Wenn Sie einen Rundumruf empfangen, geschieht Folgendes:

- Ein Hinweiston ertönt.
- Die grüne LED blinkt.
- Auf dem Display werden die Anrufer-ID-Informationen in der oberen rechten Ecke angezeigt.
- In der ersten Textzeile werden das **Gruppenruf**-Symbol und **Rundumruf** angezeigt.

- Die Stummschaltung Ihres Funkgeräts wird aufgehoben, und der ankommende Anruf ist über den Lautsprecher zu hören.

Das Funkgerät kehrt zu dem Bildschirm zurück, der vor dem Empfangen des Sammelrufs angezeigt wurde, wenn der Ruf beendet wird.

Sammelrufe werden jeweils ohne eine vorbestimmte Wartezeit beendet.

🔊 Ist die Funktion „Kanal frei-Anzeige“ aktiviert, hören Sie einen kurzen Hinweiston, sobald die Sendetaste (**PTT**) am sendenden Funkgerät freigegeben wird, der Ihnen mitteilt, dass Sie nun diesen Kanal verwenden können.

Auf einen Sammelruf kann nicht geantwortet werden.



HINWEIS:

Das Funkgerät unterbricht den Empfang eines Sammelrufs, wenn Sie während des Anrufs auf einen anderen Kanal schalten. Während eines Rundumrufs können Menüs nicht durchlaufen oder bearbeitet werden, bis der Ruf endet.

Tätigen von Rundumrufen

Ihr Funkgerät muss konfiguriert werden, um einen Rundumruf tätigen zu können. Führen Sie die

Vorgehensweise zum Tätigen von Rundumrufen auf Ihrem Funkgerät durch.

- 1 Wählen Sie einen Kanal mithilfe des aktiven Rundumruf-Gruppen-Alias oder der aktiven relevanten ID.

- 2 Drücken Sie die **Sprechtaste (PTT)**, um den Ruf zu tätigen.

Die grüne LED leuchtet. Im Display werden das Symbol **Rundumruf** und **Rundumruf** angezeigt.

- 3 Führen Sie einen der folgenden Schritte aus:
 - Warten Sie, bis der Freiton verklungen ist, und sprechen Sie deutlich in das Mikrofon.
 - 🚫 Warten Sie, bis der **PTT**-Mithörton verstummt, und sprechen Sie dann deutlich in das Mikrofon.

Benutzer auf dem Kanal können auf einen Sammelruf nicht antworten.

Selektivrufe

Ein Selektivruf ist ein Ruf von einem einzelnen Funkgerät an ein anderes einzelnes Funkgerät. In einem Analogsystem ist dies ein Einzelruf.

Tätigen von Selektivrufen

Ihr Funkgerät muss konfiguriert werden, um einen Selektivruf initiieren zu können. Befolgen Sie die Vorgehensweise zum Tätigen von Selektivrufen auf Ihrem Funkgerät.

- 1 Wählen Sie einen Kanal mithilfe des aktiven Funkgerät-Alias oder der aktiven Funkgerät-ID.

- 2 Drücken Sie die **Sprechtaste (PTT)**, um den Ruf zu tätigen.
Die grüne LED leuchtet. Im Display wird das Symbol **Einzelruf**, der Teilnehmer-Aliasname und der Anrufstatus angezeigt.

- 3 Führen Sie einen der folgenden Schritte aus:
 - Warten Sie, bis der Freiton verklungen ist, und sprechen Sie deutlich in das Mikrofon.

[Feedback senden](#)

-  Warten Sie, bis der **PTT**-Mithörton verstummt, und sprechen Sie dann deutlich in das Mikrofon.

- 4 Lassen Sie die **Sprechtaste (PTT)** los, um zu hören.
Die grüne LED leuchtet, wenn das Zielfunkgerät antwortet.

- 5  Ist die Funktion „Kanal frei-Anzeige“ aktiviert, hören Sie einen kurzen Hinweiston, sobald die Sendetaste (**PTT**) am sendenden Funkgerät freigegeben wird, der Ihnen mitteilt, dass Sie nun auf diesem Kanal antworten können. Drücken Sie die **Sprechtaste (PTT)**, um auf den Ruf antworten.
Der Anruf wird beendet, wenn es keine Sprachaktivität für einen festgelegten Zeitraum gibt.

- 6 Im Display wird Ruf beendet angezeigt.

Antworten auf Selektivrufe

Führen Sie die Vorgehensweise zum Antworten auf Selektivrufe auf Ihrem Funkgerät durch.

Wenn Sie einen Selektivruf empfangen, geschieht Folgendes:

- Die grüne LED blinkt.
- In der ersten Textzeile werden das **Einzelruf**-Symbol und das Anrufer-Alias oder **Selektivruf** oder **Hinweis&Ruf** angezeigt.
- Die Stummschaltung Ihres Funkgeräts wird aufgehoben, und der ankommende Anruf ist über den Lautsprecher zu hören.

- 1 Drücken Sie die **Sprechtaste (PTT)**, um auf den Ruf antworten.

Die grüne LED leuchtet.

-
- 2 Warten Sie, bis der Freiton verklungen ist, und sprechen Sie deutlich in das Mikrofon.

-
- 3 Lassen Sie die **Sprechtaste (PTT)** los, um zu hören.

Der Anruf wird beendet, wenn es keine Sprachaktivität für einen festgelegten Zeitraum gibt. Ein Hinweisston ertönt. Im Display wird **Ruf beendet** angezeigt.

Telefonrufe

Ein Telefonruf ist ein Ruf von einem einzelnen Funkgerät an ein anderes Telefon.

Wenn die Telefonanrufsfunktion in Ihrem Funkgerät nicht aktiviert ist:

- Auf dem Display wird **Nicht verfügbar** angezeigt.
- Das Funkgerät schaltet den Ruf stumm.
- Das Funkgerät wechselt zum vorherigen Bildschirm, wenn der Anruf beendet wird.

Während des Telefonrufs versucht Ihr Funkgerät, den Ruf zu beenden, wenn:

- Sie die **Schnellwahl**-Taste mit dem vorkonfigurierten Schlussruf drücken.
- Sie den Schlussruf als zusätzliche Zeichen eingeben.

Während des Zugriffs auf den Kanal und der Übertragung des Zugangscodes bzw. Sperrcodes oder zusätzlicher Zeichen reagiert Ihr Funkgerät nur auf die Taste **An/Aus**, Taste **Lautstärke** und die **Kanalwahl**tasten bzw. **-regler**. Ein Hinweisston erklingt bei jeder ungültigen Eingabe.

Drücken Sie während des Kanalzugriffs , um den Anrufversuch abzulehnen. Ein Hinweisston ertönt.

**HINWEIS:**

Die Zugangsnummer und der Schlussruf dürfen nicht länger als 10 Zeichen sein.

Weitere Informationen erhalten Sie von Ihrem Fachhändler oder Systemadministrator.

Durchführen von Telefonanrufen mit der programmierbaren Telefon-Taste

Gehen Sie wie folgt vor, um einen Telefonanruf mit der programmierbaren Telefon-Taste zu tätigen.

- 1 Drücken Sie die programmierte **Telefon-Taste**, um auf die Liste der Telefoneinträge zuzugreifen.

- 2 Drücken Sie  oder  bis zum gewünschten

Alias oder zur gewünschten ID. Drücken Sie  zur Auswahl.

- Die grüne LED leuchtet. Das **Telefonruf**-Symbol wird in der rechten oberen Ecke angezeigt. In der ersten Textzeile wird der Funkgeräte-Alias angezeigt. In der zweiten Textzeile wird der Rufstatus angezeigt.

- Wenn die Rufeinrichtung erfolgreich war, ertönt der DTMF-Ton. Der Wählton des Telefonbenutzers erklingt. In der ersten Textzeile werden der Aliasname des Funkgeräts angezeigt. Das **Telefonruf**-Symbol wird in der rechten oberen Ecke angezeigt.
- War die Anrufeinrichtung nicht erfolgreich, wird ein Ton ausgegeben, und im Display wird `Telefonruf erfolglos` angezeigt. Ihr Funkgerät wechselt zum Eingabebildschirm für die Zugangsnummer. Wenn die Zugangsnummer in der Kontaktliste vorkonfiguriert wurde, wechselt das Funkgerät zu dem Bildschirm, auf dem Sie vor dem Einleiten des Rufs waren.

- 3 Drücken Sie die **Sendetaste (PTT)**, um zu sprechen. Lassen Sie die **Sprechtaste (PTT)** los, um zu hören.

- 4 So geben Sie zusätzliche Ziffern ein, falls der Telefonanruf dies erforderlich macht:
 - Drücken Sie die Taste für den **Eintastenzugang**. Wenn der Eintrag für die **Schnellwahltaste** leer ist, erklingt ein negativer Hinweisston.

- 5 Drücken Sie  zum Beenden des Gesprächs.
- Im Display wird die Meldung `Ruf beendet` angezeigt.
 - Wenn die Rufbeendigung erfolgreich eingerichtet wurde, erklingt ein Signalton, und im Display wird `Ruf beendet` angezeigt.
 - War die Rufbeendigung nicht erfolgreich, kehrt das Funkgerät zum Telefonruf-Bildschirm zurück. Wiederholen Sie [Schritt 5](#), oder warten Sie, bis der Telefonbenutzer den Ruf beendet.
 - Wenn Sie die **Sendetaste** (PTT) auf dem Telefonkontakte-Bildschirm drücken, erklingt ein Hinweiston. Zum Anrufen OK drücken angezeigt.
 - Wenn der Telefonbenutzer den Ruf beendet, erklingt ein Hinweiston, und im Display wird, und im Display wird `Telefonruf beendet` angezeigt.
 - Wenn der Anruf während der Eingabe der vom Anruf geforderten zusätzlichen Zeichen beendet wird, wechselt Ihr Funkgerät zu dem Bildschirm, auf dem Sie vor dem Einleiten des Rufs waren.



HINWEIS:

Drücken Sie während des Zugriffs auf den Kanal , um den Anrufversuch abubrechen; es wird dann ein Hinweiston ausgegeben.

Wenn Sie während des Anrufs bei vorkonfiguriertem Schlussruf die **Schnellwahltaste** drücken oder den Schlussruf als zusätzliche Zeichen eingeben, versucht Ihr Funkgerät, den Anruf zu beenden.

Antworten auf Telefonanrufe als Gruppenrufe

Führen Sie die Vorgehensweise zum Antworten auf Telefonrufe als Gruppenrufe auf Ihrem Funkgerät durch.

Wenn Sie einen Telefonruf als Gruppenruf empfangen, geschieht Folgendes:

- Auf dem Display wird das **Telefonruf**-Symbol in der oberen rechten Ecke angezeigt.
- Das Display zeigt den Gruppen-Alias und **Telefonruf** an.

Wenn die Telefonruffunktion in Ihrem Funkgerät nicht aktiviert ist, wird in der ersten Zeile des Displays **Nicht verfügbar** angezeigt, und das Funkgerät schaltet den Anruf stumm. Das Funkgerät wechselt zum vorherigen Bildschirm, wenn der Anruf beendet wird.

- 1 Drücken Sie die **Sprechtaste (PTT)**, um auf den Ruf antworten. Lassen Sie die **Sprechtaste (PTT)** los, um zu hören.

- 2 Drücken Sie  zum Beenden des Gesprächs.

Im Display wird die Meldung **Ruf beendet** angezeigt.

Wenn der Ruf erfolgreich beendet wurde:

- Ein Hinweiston ertönt.
- Im Display wird **Ruf beendet** angezeigt.

Wenn der Ruf nicht beendet werden kann, wechselt das Funkgerät zum Telefonruf-Bildschirm. Wiederholen Sie diesen Schritt, um den Anruf zu beenden, oder warten Sie, bis der Telefonbenutzer den Anruf beendet.

Antworten auf Telefonanrufe als Einzelrufe

Führen Sie die Vorgehensweise zum Antworten auf Telefonrufe als Einzelrufe auf Ihrem Funkgerät durch.

Wenn Sie einen Telefonruf als Einzelruf empfangen, geschieht Folgendes:

- Auf dem Display wird das **Telefonruf**-Symbol in der oberen rechten Ecke angezeigt.
- Das Display zeigt den Anrufer-Alias oder **Telefonruf an**.

Wenn die Telefonruffunktion in Ihrem Funkgerät nicht aktiviert ist, wird in der ersten Zeile des Displays **Nicht verfügbar** angezeigt, und das Funkgerät schaltet den Anruf stumm. Das Funkgerät wechselt zum vorherigen Bildschirm, wenn der Anruf beendet wird.

- 1 Drücken Sie die **Sprechtaste (PTT)**, um auf den Ruf antworten. Lassen Sie die **Sprechtaste (PTT)** los, um zu hören.

- 2 Drücken Sie  zum Beenden des Gesprächs.

Im Display wird die Meldung **Ruf beendet** angezeigt.

Wenn der Ruf erfolgreich beendet wurde:

- Ein Hinweiston ertönt.
- Im Display wird `Ruf beendet` angezeigt.

Wenn der Ruf nicht beendet werden kann, wechselt das Funkgerät zum Telefonruf-Bildschirm.

Wiederholen Sie diesen Schritt, um den Anruf zu beenden, oder warten Sie, bis der Telefonbenutzer den Anruf beendet.

Antworten auf Telefonanrufe als Rundumrufe

Wenn Sie einen Telefonruf als Sammelruf empfangen, können Sie den Telefonruf nur beantworten oder beenden, wenn dem Kanal der Sammelruf-Typ zugewiesen ist. Führen Sie die Vorgehensweise zum Antworten auf Telefonrufe als Sammelrufe auf Ihrem Funkgerät durch.

Wenn Sie einen Telefonruf als Rundumruf empfangen, geschieht Folgendes:

- Auf dem Display wird das **Telefonruf**-Symbol in der oberen rechten Ecke angezeigt.
- Das Display zeigt `Rundumruf` und `Telefonruf an`.

Wenn die Telefonruffunktion in Ihrem Funkgerät nicht aktiviert ist, wird in der ersten Zeile des Displays `Nicht verfügb` angezeigt, und das Funkgerät schaltet den Anruf stumm.

Das Funkgerät wechselt zum vorherigen Bildschirm, wenn der Anruf beendet wird.

1 Drücken Sie die **Sprechtaste (PTT)**, um auf den Ruf antworten.

2 Lassen Sie die **Sprechtaste (PTT)** los, um zu hören.

3 Drücken Sie  zum Beenden des Gesprächs.

Im Display wird die Meldung `Ruf beendet` angezeigt.

Wenn der Ruf erfolgreich beendet wurde:

- Ein Hinweiston ertönt.
- Auf dem Display wird `Sammelruf` und `Ruf beendet` angezeigt.

Wenn der Ruf nicht beendet werden kann, wechselt das Funkgerät zum Telefonruf-Bildschirm.

Wiederholen Sie [Schritt 3](#), oder warten Sie, bis der Telefonbenutzer den Ruf beendet.

Abbrechen von Funkrufen

Mit dieser Funktion können Sie einen laufenden Gruppen- oder Einzelruf abbrechen, um den Kanal für Übertragungen freizugeben. Beispiel: Ein Funkgerät hat ein „blockiertes Mikrofon“, da die **Sprechtaste** versehentlich vom Benutzer betätigt wurde. Ihr Funkgerät muss für die Nutzung dieser Funktion konfiguriert sein. Befolgen Sie die Vorgehensweise zum Abbrechen von Rufen auf Ihrem Funkgerät.

- 1 Drücken Sie die programmierte Taste zur **Rufunterbrechung**.

Im Display wird `Fernschlussst.` angezeigt.

- 2 Warten Sie auf eine Quittierung.

Bei erfolgreicher Durchführung:

- Ein positiver Hinweiston erklingt.

Bei nicht erfolgreicher Durchführung:

- Ein negativer Hinweiston erklingt.
- Im Display wird `Fernschlussst. fehlg.` angezeigt.

Wenn ein unterbrechbarer Ruf über diese Funktion abgebrochen wird:

- Im Display wird `Ruf unterbrochen` angezeigt.
- Ein negativer Hinweiston ertönt auf dem unterbrochenen Funkgerät, bis die Sendetaste (**PTT**) losgelassen wird.



HINWEIS:

Weitere Informationen erhalten Sie von Ihrem Fachhändler oder Systemadministrator.

Diese Seite wurde absichtlich leer gelassen.

Erweiterte Funktionen

In diesem Kapitel wird die Bedienung der Funktionen auf Ihrem Funkgerät beschrieben.

Ihr Händler oder Systemadministrator kann Ihr Funkgerät an Ihre speziellen Anforderungen und Bedürfnisse anpassen. Weitere Informationen erhalten Sie von Ihrem Fachhändler oder Systemadministrator.

Repeater umgehen

Diese Funktion ermöglicht das Fortsetzen der Kommunikation, wenn Ihr Repeater nicht funktioniert oder wenn Ihr Funkgerät sich außerhalb der Reichweite des Repeaters, aber innerhalb der Reichweite weiterer Funkgeräte befindet.

Die Einstellung zum Umgehen des Repeaters bleibt auch nach dem Ausschalten des Geräts erhalten.







HINWEIS:



Diese Funktion ist nicht verfügbar in Capacity Plus-Single-Site-, Capacity Plus-Multi-Site- und CB-Kanälen, die sich auf derselben Frequenz befinden.

Umschalten zwischen Repeater umgehen und Repeater-Modi

Führen Sie die Vorgehensweise zum Umschalten zwischen Repeater umgehen und Repeater-Modi auf Ihrem Funkgerät durch.

- 1 Führen Sie einen der folgenden Schritte aus:
 - Drücken Sie die programmierte Taste **Repeater/Talkaround**. Überspringen Sie die folgenden Schritte.
 - Drücken Sie  , um das Menü aufzurufen.

- 2 Drücken Sie  oder  bis Dienstprogramme.Drücken Sie  zur Auswahl.

- 3 Drücken Sie  oder  bis Funkgeräteinstellungen.Drücken Sie  zur Auswahl.

- 4 Drücken Sie  oder  bis Repeater umg..

Drücken Sie  zur Auswahl.

Wenn diese Option aktiviert ist, wird ✓ neben Aktiviert angezeigt. Wenn diese Option deaktiviert ist, wird ✓ neben Aktiviert angezeigt. Der Bildschirm wechselt automatisch zum vorherigen Bildschirm.

Überwachungsfunktion

Durch die Überwachungsfunktion wird vor der Übertragung gewährleistet, dass ein Kanal frei ist.

Überwachung von Kanälen

Gehen Sie wie folgt vor, um Kanäle zu überwachen.

- 1 Drücken Sie lange die programmierbare Taste **Überwachung**.

Am Display wird das **Monitor**-Symbol angezeigt, und die LED leuchtet gelb.

Wenn Aktivität auf dem überwachten Kanal vorhanden ist:

- Sie hören die Aktivität des Funkgeräts oder totale Stille.
- Die gelbe LED leuchtet.

Wenn der überwachte Kanal frei ist, hören Sie „weißes Rauschen“.

-
- 2 Drücken Sie die **Sendetaste (PTT)**, um zu sprechen. Lassen Sie die **Sendetaste (PTT)** los, um den Gesprächspartner zu hören.
-

Dauer-Monitor (Dauerüberwachung)

Die Funktion zur Dauerüberwachung wird verwendet, um einen gewählten Kanal kontinuierlich auf Aktivitäten zu überwachen.

Ein-/Ausschalten des Dauermonitors

Führen Sie die Vorgehensweise zum Ein- und Ausschalten des Dauermonitors auf Ihrem Funkgerät durch.

Drücken Sie die programmierte Taste **Dauermonitor**.

Wenn das Funkgerät in den Modus schaltet:

- Ein Hinweiston ertönt.
- Die gelbe LED leuchtet.
- Auf dem Display werden `DauerMon Ein` und das **Monitor**-Symbol angezeigt.

Wenn das Funkgerät den Modus beendet:

- Ein Hinweiston ertönt.
- Die gelbe LED erlischt.
- Auf dem Display wird `DauerMon aus` angezeigt.

Home-Kanalerinnerung

Diese Funktion aktiviert eine Erinnerung, wenn der Home-Kanal auf dem Funkgerät für eine gewisse Zeit nicht eingestellt ist.

Wenn diese Funktion über CPS aktiviert ist und der Home-Kanal auf dem Funkgerät für eine gewisse Zeit nicht eingestellt ist, erfolgt in regelmäßigen Abständen Folgendes:

- Der Erinnerungston und die Ansage des Home-Kanals erklingen.
- In der ersten Zeile des Displays wird `Nicht-` angezeigt.
- In der zweiten Zeile wird `Home-Kanal` angezeigt.

Sie können auf die Erinnerung durch eine der folgenden Aktionen reagieren:

- Kehren Sie zum Home-Kanal zurück.
- Schalten Sie die Erinnerung über die programmierbare Taste vorübergehend stumm.
- Legen Sie einen neuen Home-Kanal über die programmierbare Taste fest.

Stummschalten der Home-Kanalerinnerung

Wenn eine Home-Kanalerinnerung ertönt, können Sie die Erinnerung vorübergehend stummschalten.



Drücken Sie die programmierbare Taste **Home-Kanalerinnerung stummschalten**.



In der ersten Zeile des Displays wird `HCR` und in der zweiten Zeile `Stumm` angezeigt.



Einrichten eines neuen Home-Kanals



Wenn eine Home-Kanalerinnerung eintritt, können Sie einen neuen Home-Kanal einrichten.

- 1 Führen Sie einen der folgenden Schritte aus:
 - Drücken Sie die programmierbare Taste **Home-Kanal zurücksetzen**, um den aktuellen Kanal als neuen Home-Kanal festzulegen. Überspringen Sie die folgenden Schritte.
In der ersten Zeile des Displays wird der Kanal-Aliasname und in der zweiten Zeile `Neuer Home-K.` angezeigt.
 - Drücken Sie , um das Menü aufzurufen.

- 2 Drücken Sie  oder  bis `Dienstprogramme`. Drücken Sie  zur Auswahl.

- 3 Drücken Sie  oder  bis `Funkgeräteinstellungen`. Drücken Sie  zur Auswahl.

- 4 Drücken Sie  oder  bis `Home-Kanal`.
Drücken Sie  zur Auswahl.

- 5 Drücken Sie  oder  bis zum gewünschten neuen Home-Kanal-Alias. Drücken Sie  zur Auswahl.

Das Display zeigt ✓ neben dem ausgewählten Home-Kanal-Alias an.

Fernüberwachung

Mit dieser Funktion kann das Mikrofon des Zielfunkgeräts mit einem Funkgeräte-Alias oder einer Funkgeräte-ID eingeschaltet werden. Diese Funktion kann zur Fernüberwachung jeglicher hörbarer Aktivität rund um das Zielfunkgerät eingesetzt werden.

Es gibt zwei Arten von Fernüberwachung:

- Remote-Überwachung ohne Authentifizierung
- Remote-Überwachung mit Authentifizierung

Authentifizierte Fernüberwachung ist eine käufliche Funktion. Bei der authentifizierten Fernüberwachung ist

eine Verifizierung erforderlich, wenn Ihr Funkgerät das Mikrofon eines Ziel-Funkgeräts einschaltet.

Wenn Ihr Funkgerät diese Funktion auf einem Ziel-Funkgerät mit Benutzerauthentifizierung initiiert, ist die Eingabe einer Passphrase erforderlich. Die Passphrase wird auf dem Ziel-Funkgerät über CPS vorprogrammiert.



Ihr Funkgerät und das Zielfunkgerät müssen beide für die Nutzung dieser Funktion konfiguriert sein.

Diese Funktion wird nach Ablauf einer vorprogrammierten Zeitdauer bzw. dann, wenn das Zielfunkgerät in Betrieb ist, ausgeschaltet.

Einleiten des Fernmonitors

Führen Sie die Vorgehensweise zum Einleiten der Fernüberwachung auf Ihrem Funkgerät durch.

- 1 Drücken Sie die programmierte Taste **Fern-Monitor**.

- 2 Drücken Sie  oder  bis zum gewünschten Alias oder zur gewünschten ID.

- 3 Drücken Sie , um die Option auszuwählen. Eines der folgenden Ereignisse tritt ein:

- Im Display wird eine Zwischenstand-Kurznotiz angezeigt und damit bestätigt, dass die Anfrage ausgeführt wird. Die grüne LED leuchtet.
- Ein Bildschirm mit einer Passphrase wird angezeigt.

Geben Sie die Passphrase ein. Drücken Sie , um fortzufahren.

- Wenn die Passphrase korrekt ist, wird im Display eine Zwischenstand-Kurznotiz angezeigt und damit bestätigt, dass die Anfrage ausgeführt wird. Die grüne LED leuchtet.
- Wenn die Passphrase nicht korrekt ist, wird im Display ein negativer Kurzhinweis angezeigt, und Sie kehren zum vorherigen Bildschirm zurück.

4 Warten Sie auf eine Quittierung.

Bei erfolgreicher Durchführung:

- Ein positiver Hinweistext erklingt.
- Im Display wird ein positiver Kurzhinweis angezeigt.

- Die Audiosignale vom überwachten Funkgerät werden für die programmierte Dauer wiedergegeben, und auf dem Display wird Fern angezeigt. Mon angezeigt. Nach Ablauf dieser Zeit ertönt ein Hinweiston, und die LED erlischt.



Bei nicht erfolgreicher Durchführung:



- Ein negativer Hinweiston erklingt.
- Im Display wird ein negativer Kurzhinweis angezeigt.

Einleiten der Fernüberwachung mithilfe der Kontaktliste

Führen Sie die Vorgehensweise zum Einleiten der Fernüberwachung auf Ihrem Funkgerät mithilfe der Kontaktliste durch.

1 Drücken Sie  , um das Menü aufzurufen.

2 Drücken Sie  oder  bis Kontakte. Drücken Sie  zur Auswahl.

3 Drücken Sie  oder  bis zum gewünschten Alias oder zur gewünschten ID. Drücken Sie  zur Auswahl.

4 Drücken Sie  oder  bis Fernmonitor.

5 Drücken Sie  , um die Option auszuwählen. Eines der folgenden Ereignisse tritt ein:

- Im Display wird eine Zwischenstand-Kurznotiz angezeigt und damit bestätigt, dass die Anfrage ausgeführt wird. Die grüne LED leuchtet.
- Ein Bildschirm mit einer Passphrase wird angezeigt.

Geben Sie die Passphrase ein. Drücken Sie  , um fortzufahren.

- Wenn die Passphrase korrekt ist, wird im Display eine Zwischenstand-Kurznotiz angezeigt und damit bestätigt, dass die Anfrage ausgeführt wird. Die grüne LED leuchtet.

- Wenn die Passphrase nicht korrekt ist, wird im Display ein negativer Kurzhinweis angezeigt, und Sie kehren zum vorherigen Bildschirm zurück.

6 Warten Sie auf eine Quittierung.

Bei erfolgreicher Durchführung:











- Ein positiver Hinweiston erklingt.
- Im Display wird ein positiver Kurzhinweis angezeigt.
- Die Audiosignale vom überwachten Funkgerät werden für die programmierte Dauer wiedergegeben, und auf dem Display wird Fern angezeigt. Mon angezeigt. Nach Ablauf dieser Zeit ertönt ein Hinweiston, und die LED erlischt.

Bei nicht erfolgreicher Durchführung:

- Ein negativer Hinweiston erklingt.
- Im Display wird ein negativer Kurzhinweis angezeigt.

Einleiten der Fernüberwachung über manuelles Wählen

Führen Sie die Vorgehensweise zum Einleiten der Fernüberwachung auf Ihrem Funkgerät über manuelles Wählen durch.

- 1 Drücken Sie  , um das Menü aufzurufen.
- 2 Drücken Sie  oder  bis Kontakte. Drücken Sie  zur Auswahl.
- 3 Drücken Sie  oder  bis Man. Wählen. Drücken Sie  zur Auswahl.
- 4 Drücken Sie  oder  bis Funkgerät-Nr. Drücken Sie  zur Auswahl.
- 5 Führen Sie einen der folgenden Schritte aus:
 - Geben Sie den Funkgerät-Alias oder die ID ein, und drücken Sie  , um fortzufahren.

- Bearbeiten Sie die zuvor gewählte ID, und drücken Sie , um fortzufahren.
-

6 Drücken Sie  oder  bis Fernmonitor.

7 Drücken Sie , um die Option auszuwählen. Eines der folgenden Ereignisse tritt ein:

- Im Display wird eine Zwischenstand-Kurznotiz angezeigt und damit bestätigt, dass die Anfrage ausgeführt wird. Die grüne LED leuchtet.
- Ein Bildschirm mit einer Passphrase wird angezeigt.

Geben Sie die Passphrase ein. Drücken Sie , um fortzufahren.

- Wenn die Passphrase korrekt ist, wird im Display eine Zwischenstand-Kurznotiz angezeigt und damit bestätigt, dass die Anfrage ausgeführt wird. Die grüne LED leuchtet.
- Wenn die Passphrase nicht korrekt ist, wird im Display ein negativer Kurzhinweis angezeigt,

und Sie kehren zum vorherigen Bildschirm zurück.

8 Warten Sie auf eine Quittierung.

Bei erfolgreicher Durchführung:

- Ein positiver Hinweiston erklingt.
- Im Display wird ein positiver Kurzhinweis angezeigt.
- Die Audiosignale vom überwachten Funkgerät werden für die programmierte Dauer wiedergegeben, und auf dem Display wird Fern angezeigt. Mon angezeigt. Nach Ablauf dieser Zeit ertönt ein Hinweiston, und die LED erlischt.

Bei nicht erfolgreicher Durchführung:

- Ein negativer Hinweiston erklingt.
 - Im Display wird ein negativer Kurzhinweis angezeigt.
-

Funkmodulprüfung



Mit dieser Funktion kann festgestellt werden, ob ein anderes Funkgerät im System aktiv ist, ohne den Benutzer

des Funkgeräts zu stören. Am Zielfunkgerät wird keine hörbare oder sichtbare Anzeige der Kontrolle angezeigt. Diese Funktion ist nur für Funkgeräte-Aliasnamen oder -IDs verfügbar. Ihr Funkgerät muss für die Nutzung dieser Funktion konfiguriert sein.

Senden von Funkgerät-Checks

Führen Sie die Vorgehensweise zum Senden von Funkgerät-Checks auf Ihrem Funkgerät durch.

- 1 Drücken Sie die programmierte Taste für **Funkgerät-Check**.

- 2 Drücken Sie  oder  bis zum gewünschten Alias oder zur gewünschten ID. Drücken Sie  zur Auswahl.
 Im Display wird eine Zwischenstand-Kurznotiz angezeigt und damit bestätigt, dass die Anfrage ausgeführt wird. Die grüne LED leuchtet.

Warten Sie auf eine Quittierung.



Beim Drücken von , wenn das Funkgerät auf eine Bestätigung wartet, erklingt ein Ton, das Funkgerät beendet alle Einträge und beendet den Funkgerät-Check.



Das Funkgerät wechselt wieder zum Funkgerätaliasnamen- oder -ID-Bildschirm.

Senden von Funkgerät-Checks mithilfe der Kontaktliste

Führen Sie die Vorgehensweise zum Senden von Funkgerät-Checks mithilfe der Kontaktliste auf Ihrem Funkgerät durch.

- 1 Drücken Sie , um das Menü aufzurufen.

- 2 Drücken Sie  oder  bis Kontakte.
 Drücken Sie  zur Auswahl.

- 3 Drücken Sie  oder  bis zum gewünschten Alias oder zur gewünschten ID. Drücken Sie  zur Auswahl.

4 Drücken Sie  oder  bis FunkgCheck.

Drücken Sie  zur Auswahl.

Die grüne LED leuchtet.

5 Warten Sie auf eine Quittierung.

Wenn Sie die Taste  drücken, während das Funkgerät auf eine Bestätigung wartet, erklingt ein Ton, das Funkgerät bricht alle erneuten Versuche ab und verlässt den Funkgerät-Check-Modus. Das Funkgerät wechselt wieder zum Funkgerätaliasnamen- oder -ID-Bildschirm.

Scan-Listen

Scan-Listen werden erstellt und individuellen Kanälen oder Gruppen zugewiesen. Das Funkgerät sucht nach Sprachaktivität, indem es die in der Scan-Liste für den aktuellen Kanal oder die aktuelle Gruppe festgelegte Kanal- oder Gruppenfolge zyklisch durchläuft.

Ihr Funkgerät unterstützt bis zu 250 Scan-Listen mit jeweils höchstens 16 Mitgliedern pro Liste. In jede Scan-Liste können sowohl analoge als auch digitale Einträge aufgenommen werden.



Kanäle können durch Bearbeiten einer Scan-Liste hinzugefügt, unterdrückt oder nach Priorität geordnet werden.



Das **Priorität**-Symbol wird links vom Aliasnamen des Mitglieds angezeigt (wenn eingestellt) und gibt an, ob das Mitglied auf einer Kanalliste der Priorität 1 oder der Priorität 2 ist. Mehrere Priorität-1- oder Priorität-2-Kanäle in einer Scan-Liste sind nicht möglich. Ist Priorität auf **Kein** eingestellt, wird kein **Priorität**-Symbol angezeigt.



Anzeigen von Einträgen in der Scan-Liste

Führen Sie Vorgehensweise zum Anzeigen von Einträgen in der Scan-Liste auf Ihrem Funkgerät durch.

1 Drücken Sie , um das Menü aufzurufen.

2 Drücken Sie  oder  bis Scan. Drücken Sie  zur Auswahl.



3 Drücken Sie  oder  bis Scan-Liste.
Drücken Sie  zur Auswahl.



4 Drücken Sie  oder , um jeden Eintrag der Liste anzuzeigen.



Hinzufügen neuer Einträge zur Scan-Liste



Führen Sie die Vorgehensweise zum Hinzufügen neuer Einträge in die Scan-Liste auf Ihrem Funkgerät durch.



1 Drücken Sie , um das Menü aufzurufen.

2 Drücken Sie  oder  bis Scan. Drücken Sie  zur Auswahl.



3 Drücken Sie  oder  bis Scan-Liste.
Drücken Sie  zur Auswahl.



4 Drücken Sie  oder  bis Mitgl. hinzu.
Drücken Sie  zur Auswahl.

5 Drücken Sie  oder  bis zum gewünschten Alias oder zur gewünschten ID. Drücken Sie  zur Auswahl.

6 Drücken Sie  oder  bis zur gewünschten Prioritätsstufe. Drücken Sie  zur Auswahl.
Im Display wird ein positives Kurzhinweissymbol angezeigt und dann Andere hinzu?.

7 Führen Sie einen der folgenden Schritte aus:



- Drücken Sie  oder  bis Ja, um einen weiteren Eintrag hinzuzufügen. Drücken Sie  zur Auswahl. Wiederholen Sie [Schritt 5](#) und [Schritt 6](#).



- Drücken Sie  oder  bis **Nein**, um die aktuelle Liste zu speichern. Drücken Sie  zur Auswahl.
-



Löschen von Einträgen aus der Scan-Liste



Gehen Sie wie folgt vor, um Scanlisteneinträge zu löschen.







- 1 Drücken Sie , um das Menü aufzurufen.

 - 2 Drücken Sie  oder  bis **Scan**. Drücken Sie  zur Auswahl.

 - 3 Drücken Sie  oder  bis **Scan-Liste**. Drücken Sie  zur Auswahl.

 - 4 Drücken Sie  oder  bis zum gewünschten Alias oder zur gewünschten ID. Drücken Sie  zur Auswahl.
-

- 5 Drücken Sie  oder  bis **Löschen**. Drücken Sie  zur Auswahl.
Im Display wird **Eintrag löschen? angezeigt**.
-

- 6 Führen Sie einen der folgenden Schritte aus:
 - Drücken Sie  oder  bis **Ja**, um den Eintrag zu löschen. Drücken Sie  zur Auswahl.
Im Display wird ein positiver Kurzhinweis angezeigt.
 - Drücken Sie  oder  bis **Nein**, um zum vorherigen Bildschirm zurückzukehren. Drücken Sie  zur Auswahl.



 - 7 Wiederholen Sie [Schritt 4](#) bis [Schritt 6](#) zum Löschen weiterer Einträge.



 - 8 Drücken Sie  lang, um zum Startbildschirm zurückzukehren, nachdem alle gewünschten Aliasnamen oder IDs gelöscht wurden.
-



Einstellen der Priorität für Einträge in der Scan-Liste



Führen Sie die Vorgehensweise zum Festlegen des Prioritätsstatus von Scan-Listeneinträgen auf Ihrem Funkgerät durch.



- 1 Drücken Sie , um das Menü aufzurufen.

- 2 Drücken Sie  oder  bis Scan. Drücken Sie  zur Auswahl.

- 3 Drücken Sie  oder  bis Scan-Liste. Drücken Sie  zur Auswahl.

- 4 Drücken Sie  oder  bis zum gewünschten Alias oder zur gewünschten ID. Drücken Sie  zur Auswahl.

- 5 Drücken Sie  oder  bis Priorit.bearb. Drücken Sie  zur Auswahl.

- 6 Drücken Sie  oder  bis zur gewünschten Prioritätsstufe. Drücken Sie  zur Auswahl.
Im Display wird ein positiver Kurzhinweis angezeigt, bevor wieder der vorhergehende Bildschirm angezeigt wird. Das **Priorität**-Symbol wird links neben dem Mitglieds-Alias angezeigt.

Scan

Das Funkgerät durchsucht die vorprogrammierte Scan-Liste des aktuellen Kanals auf Sprachaktivität, wenn Sie einen Scanvorgang starten.

Ein Scan kann auf eine von zwei Arten gestartet werden:



- **Kanalsuche (Manuell):** Das Funkgerät durchsucht alle Kanäle oder Gruppen Ihrer Scan-Liste. Bei Aufnahme des Scans startet das Funkgerät, je nach Einstellungen, automatisch auf dem/der zuletzt abgefragten „aktiven“ Kanal/Gruppe oder auf dem Kanal, von dem aus der Scan eingeleitet wurde.
- **Auto-Scan (Automatisch):** Das Funkgerät beginnt den Scan automatisch, wenn Sie einen Kanal oder eine Gruppe mit aktivierter Auto-Scan-Funktion auswählen.



Ein-/Ausschalten der Scan-Funktion



Führen Sie die Vorgehensweise zum Ein- und Ausschalten der Scan-Funktion Ihres Funkgeräts durch.

- 1 Drehen Sie den **Kanalwahlschalter**, um einen mit einer Scanliste vorprogrammierten Kanal zu wählen.

- 2 Drücken Sie , um das Menü aufzurufen.

- 3 Drücken Sie  oder  bis Scan. Drücken Sie  zur Auswahl.

- 4 Drücken Sie  oder  bis Scan-Zust.. Drücken Sie  zur Auswahl.

- 5 Drücken Sie  oder  bis zum erforderlichen Scan-Zustand, und drücken Sie  zum Auswählen

Wenn die Scan-Funktion aktiviert ist:

- Auf dem Display werden `Scan ein` und das **Scan**-Symbol angezeigt.

- Die gelbe LED blinkt.

Wenn die Scan-Funktion deaktiviert ist:

- Auf dem Display wird `Scan aus` angezeigt.
- Das **Scan**-Symbol wird nicht mehr angezeigt.
- Die LED erlischt.

Antworten auf Übertragungen während eines Scanvorgangs

Das Funkgerät stoppt während eines Suchlaufs auf einem Kanal oder bei einer Gruppe, sobald es Aktivität erfasst. Es bleibt während einer vorprogrammierten Zeitdauer, die „Standzeit“ genannt wird, auf diesem Kanal. Gehen Sie wie folgt vor, um Rufe während eines Scanvorgangs zu beantworten.

- 1  Ist die Funktion „Kanal frei-Anzeige“ aktiviert, hören Sie einen kurzen Hinweiston, sobald die Sendetaste (**PTT**) am sendenden Funkgerät freigegeben wird, der Ihnen mitteilt, dass Sie nun auf diesem Kanal antworten können. Drücken Sie während der Haltezeit die **Sendetaste (PTT)**. Die grüne LED leuchtet.

- 2 Führen Sie einen der folgenden Schritte aus:
 - Warten Sie, bis der Freiton verklungen ist, und sprechen Sie deutlich in das Mikrofon.
 -  Warten Sie, bis der **PTT**-Mithörton verstummt, und sprechen Sie dann deutlich in das Mikrofon.
-
- 3 Lassen Sie die **Sprechtaste (PTT)** los, um zu hören.
Das Funkgerät kehrt zum Suchen nach anderen Kanälen oder Gruppen zurück, wenn Sie nicht vor Ablauf der Standzeit antworten.
-

Unterdrücken von Störkanälen

Kommen auf einem Kanal andauernd Störgeräusche oder unerwünschte Rufe vor (sog. „Störkanal“), können Sie diesen Kanal vorübergehend wie folgt aus der Scanliste entfernen. Diese Funktion kann auf den als „ausgewählten Kanal“ designierten Kanal nicht angewandt werden. Führen Sie die Vorgehensweise zum Unterdrücken von Störkanälen auf Ihrem Funkgerät durch.

- 1 Wenn sich das Funkgerät auf einem unerwünschten oder störenden Kanal befindet, drücken Sie die

vorprogrammierte Taste **Störkanal unterdrücken**, bis ein Ton erklingt.

- 2 Lassen Sie die vorprogrammierte Taste **Störkanal unterdrücken** los.

Der Störkanal wird unterdrückt.

Wiederaufnahme von Störkanälen

Führen Sie die Vorgehensweise zur Wiederaufnahme von Störkanälen auf Ihrem Funkgerät durch.

Führen Sie einen der folgenden Schritte aus:

- Schalten Sie das Funkgerät aus und dann wieder ein.
- Stoppen und starten Sie den Scan erneut über die vorprogrammierte **Scan**-Taste oder das Menü.
- Wechseln Sie mit dem **Kanalwahlschalter** den Kanal.

Auswahlverfahren nach Signalgüte (Vote-Scan)

Das Auswahlverfahren nach Signalgüte bietet in Gegenden, in denen mehrere Basisstationen identische Informationen auf verschiedenen Analogkanälen senden, eine flächendeckende Funkversorgung.

Ihr Funkgerät führt einen Suchlauf der Analogkanäle mehrerer Basisstationen durch und wählt dann das stärkste empfangene Signal aus. Sobald es das stärkste Signal ermittelt hat, empfängt das Funkgerät Übertragungen von dieser Basisstation.

Wenn ein Auswahlverfahren nach Signalgüte durchgeführt wird, blinkt die gelbe LED, und auf dem Display wird das Symbol für **Auswahlverfahren nach Signalgüte** angezeigt.

Gehen Sie ebenso wie in [Antworten auf Übertragungen während eines Scanvorgangs auf Seite 74](#) beschrieben vor, um während eines Auswahlverfahrens nach Signalgüte auf eine Übertragung zu antworten.

Kontakteinstellungen

Über Kontakte wird Ihr Funkgerät mit einer Adressbuchfunktion ausgestattet. Jeder Eintrag entspricht

einem Aliasnamen bzw. einer ID, die Sie zur Rufeinleitung verwenden. Die Einträge sind in alphabetischer Reihenfolge sortiert.

Jeder Eintrag wird je nach Kontext mit einem anderen Ruftyp assoziiert: Gruppenruf, Einzelruf, Standort-Rundumruf, PC-Ruf oder Zentralruf.

PC- und Zentralrufe sind mit Daten verbunden. Diese Ruftypen sind nur mit entsprechenden Anwendungen verfügbar. Ausführliche Informationen hierzu finden Sie in den Handbüchern der Datenanwendungen.

 Außerdem können Sie über das Kontaktmenü jedem Eintrag eine oder mehrere programmierbare Zifferntasten an einem Tastenfeld-Mikrofon zuweisen. Wenn ein Eintrag einer Zifferntaste zugeordnet ist, können Sie von dem Eintrag aus eine Schnellwahl durchführen.



HINWEIS:

Vor jeder Zifferntaste, die einem Eintrag zugewiesen ist, wird eine Markierung angezeigt. Wenn sich die Markierung vor **Leer** befindet, haben Sie diesem Eintrag noch keine Zifferntaste zugewiesen.

Ihr Funkgerät unterstützt zwei Kontaktlisten mit jeweils bis zu 500 Mitgliedern, eine für analoge Kontakte und eine für digitale Kontakte.

Jeder Eintrag setzt sich aus den folgenden Feldern zusammen:

- Rufart
- Ruf-Alias
- Ruf-ID



HINWEIS:

Teilnehmer-IDs der digitalen Kontaktliste können hinzugefügt oder bearbeitet werden. Funkgeräte-IDs können nur von Ihrem Händler gelöscht werden.



Sie können nur die Funkgeräte-IDs anzeigen, Funkgeräte-IDs bearbeiten und einen Rufhinweis für die analoge Kontaktliste senden. Nur Ihr Händler kann einer analogen Liste Einträge hinzufügen bzw. Einträge löschen.



Ist die Verschlüsselungsfunktion für einen Kanal aktiviert, können Sie auf diesem Kanal Gruppenrufe, Einzelrufe und Rundumrufe mit aktivierter Verschlüsselung durchführen. Ausschließlich Funkgeräte mit demselben Privacy-Key oder demselben Schlüsselwert und derselben Schlüssel-ID wie Ihr Funkgerät können die Übertragung entschlüsseln.

Tätigen von Gruppenrufen mithilfe der Kontaktliste

Führen Sie die Vorgehensweise zum Tätigen von Gruppenrufen mithilfe der Kontaktliste auf Ihrem Funkgerät durch.

- 1 Drücken Sie , um das Menü aufzurufen.

- 2 Drücken Sie  oder  bis Kontakte. Drücken Sie  zur Auswahl.

- 3 Drücken Sie  oder  bis zum gewünschten Alias oder zur gewünschten ID.

- 4 Drücken Sie die **Sprechtaste (PTT)**, um den Ruf zu tätigen.
Die grüne LED leuchtet.

- 5 Führen Sie einen der folgenden Schritte aus:
 - Warten Sie, bis der Freiton verklungen ist, und sprechen Sie deutlich in das Mikrofon.

-  Warten Sie, bis der **PTT**-Mithörton verstummt, und sprechen Sie dann deutlich in das Mikrofon.

6 Lassen Sie die **Sprechtaste (PTT)** los, um zu hören.

Die grüne LED blinkt, wenn ein beliebiger Benutzer aus der Gruppe antwortet. Im Display werden das **Gruppenruf**-Symbol und ein Aliasname oder eine ID und der Aliasname oder die ID des sendenden Funkgeräts angezeigt.



7 Ist die Funktion „Kanal frei-Anzeige“ aktiviert, hören Sie einen kurzen Hinweiston, sobald die Sendetaste (**PTT**) am sendenden Funkgerät freigegeben wird, der Ihnen mitteilt, dass Sie nun auf diesem Kanal antworten können. Drücken Sie die **Sprechtaste (PTT)**, um auf den Ruf antworten.



Der Anruf wird beendet, wenn es keine Sprachaktivität für einen festgelegten Zeitraum gibt.

Tätigen von Einzelrufen mithilfe der Kontaktliste

Führen Sie die Vorgehensweise zum Tätigen von Einzelrufen mithilfe der Kontaktliste durch.

1 Drücken Sie , um das Menü aufzurufen.

2 Drücken Sie  oder  bis Kontakte. Drücken Sie  zur Auswahl.

3 Drücken Sie  oder  bis zum gewünschten Alias oder zur gewünschten ID. Drücken Sie  zur Auswahl.

4 Drücken Sie die **Sprechtaste (PTT)**, um den Ruf zu tätigen.



Die grüne LED leuchtet. Im Display wird der Aliasname des Zielfunkgeräts angezeigt.



5 Warten Sie, bis der Freiton verklungen ist, und sprechen Sie deutlich in das Mikrofon.

6 Lassen Sie die **Sprechtaste (PTT)** los, um zu hören. Im Display wird der Aliasname oder die ID des sendenden Benutzers angezeigt.

- 7  Ist die Funktion „Kanal frei-Anzeige“ aktiviert, hören Sie einen kurzen Hinweiston, sobald die Sendetaste (PTT) am sendenden Funkgerät freigegeben wird, der Ihnen mitteilt, dass Sie nun auf diesem Kanal antworten können. Drücken Sie die **Sprechtaste (PTT)**, um auf den Ruf antworten.

Der Anruf wird beendet, wenn es keine Sprachaktivität für einen festgelegten Zeitraum gibt. Ein Hinweiston ertönt. Im Display wird Ruf beendet angezeigt.

- 3 Drücken Sie  oder  bis zum gewünschten Alias oder zur gewünschten ID. Drücken Sie  zur Auswahl.



- 4 Drücken Sie  oder  bis AlsVorg.einst. Drücken Sie  zur Auswahl.

Ein positiver Hinweiston erklingt. Im Display wird ein positiver Kurzhinweis angezeigt. Auf dem Display wird ✓ neben dem ausgewählten Standardalias oder der ausgewählten Standard-ID angezeigt.

Standardeinstellung für Kontakte

Führen Sie die Vorgehensweise für die Standardeinstellung für Kontakte auf Ihrem Funkgerät durch.

- 1 Drücken Sie , um das Menü aufzurufen.

- 2 Drücken Sie  oder  bis Kontakte. Drücken Sie  zur Auswahl.



Rufanzeigeeinstellungen



Mit dieser Funktion können Funkgerätebenutzer Ruftöne für Rufe oder Textnachrichten konfigurieren.



Aktivieren und Deaktivieren von Ruftönen für Rufhinweise



Führen Sie die Vorgehensweise zum Aktivieren oder Deaktivieren von Ruftönen für Rufhinweise auf Ihrem Funkgerät durch.



- 1 Drücken Sie  , um das Menü aufzurufen.

- 2 Drücken Sie  oder  bis Dienstprogramme. Drücken Sie  zur Auswahl.

- 3 Drücken Sie  oder  bis Funkgeräteinstellungen. Drücken Sie  zur Auswahl.

- 4 Drücken Sie  oder  bis Hinweistöne. Drücken Sie  zur Auswahl.



- 5 Drücken Sie  oder  bis Ruftöne. Drücken Sie  zur Auswahl.



- 6 Drücken Sie  oder  bis Hinweistön. Drücken Sie  zur Auswahl.



Aktivieren und Deaktivieren von Ruftönen für Einzelrufe



Führen Sie die Vorgehensweise zum Aktivieren oder Deaktivieren von Ruftönen für Einzelrufe auf Ihrem Funkgerät durch.



- 1 Drücken Sie  , um das Menü aufzurufen.

- 2 Drücken Sie  oder  bis Dienstprogramme. Drücken Sie  zur Auswahl.

- 3 Drücken Sie  oder  bis Funkgeräteinstellungen. Drücken Sie  zur Auswahl.







- 4 Drücken Sie  oder  bis Töne/ Hinweistöne. Drücken Sie  zur Auswahl.



- 5 Drücken Sie  oder  bis Ruftöne. Drücken Sie  zur Auswahl.



- 6 Drücken Sie  oder  bis Einzelruf.
Drücken Sie  zur Auswahl.
-



Aktivieren oder Deaktivieren von Ruftönen für Selektivrufe

Führen Sie die Vorgehensweise zum Aktivieren oder Deaktivieren von Ruftönen für Selektivrufe auf Ihrem Funkgerät durch.







- 1 Drücken Sie , um das Menü aufzurufen.
-
- 2 Drücken Sie  oder  bis Dienstprogramme. Drücken Sie  zur Auswahl.
-
- 3 Drücken Sie  oder  bis Funkgeräteinstellungen. Drücken Sie  zur Auswahl.
-

- 4 Drücken Sie  oder  bis Töne/
Hinweistöne. Drücken Sie  zur Auswahl.
-

- 5 Drücken Sie  oder  bis Ruftöne. Drücken Sie  zur Auswahl.
-

- 6 Drücken Sie  oder  bis Selektivruf.
Drücken Sie  zur Auswahl.
Im Display wird ✓ und der aktuelle Hinweiston angezeigt.
-

- 7 Führen Sie einen der folgenden Schritte aus:

- Drücken Sie  oder  bis zum gewünschten Hinweiston. Drücken Sie  zur Auswahl.
Auf dem Display wird ✓ und der ausgewählte Ton angezeigt.
- Drücken Sie  oder  bis Aus. Drücken Sie  zur Auswahl.



Wenn die Töne früher aktiviert wurden, wird auf dem Display ✓ neben Aus angezeigt.



Wenn die Töne früher deaktiviert wurden, wird auf dem Display ✓ neben Aus angezeigt.



Aktivieren und Deaktivieren von Ruftönen für Textnachrichten



Führen Sie die Vorgehensweise zum Aktivieren und Deaktivieren von Ruftönen für Textnachrichten auf Ihrem Funkgerät durch.



1 Drücken Sie  , um das Menü aufzurufen.

2 Drücken Sie  oder  bis Dienstprogramme. Drücken Sie  zur Auswahl.







3 Drücken Sie  oder  bis Funkgeräteinstellungen. Drücken Sie  zur Auswahl.

4 Drücken Sie  oder  bis Töne/ Hinweistöne. Drücken Sie  zur Auswahl.

5 Drücken Sie  oder  bis Ruftöne. Drücken Sie  zur Auswahl.

6 Drücken Sie  oder  bis Textnachricht. Drücken Sie  zur Auswahl.
Im Display wird ✓ und der aktuelle Hinweiston angezeigt.

7 Führen Sie einen der folgenden Schritte aus:

- Drücken Sie  oder  bis zum gewünschten Hinweiston. Drücken Sie  zur Auswahl.
Auf dem Display wird ✓ und der ausgewählte Ton angezeigt.
- Drücken Sie  oder  bis Aus. Drücken Sie  zur Auswahl.



Wenn die Töne früher aktiviert wurden, wird auf dem Display ✓ neben **Aus** angezeigt.



Wenn die Töne früher deaktiviert wurden, wird auf dem Display ✓ neben **Aus** angezeigt.



Zuweisen von Ruftontypen

Sie können Ihr Funkgerät so konfigurieren, dass es einen von zehn vordefinierten Hinweistönen ausgibt, wenn es einen Rufhinweis oder eine Textnachricht von einem bestimmten Kontakt erhält. Wenn Sie die Liste der Ruftöne durchgehen, ertönt bei jedem Eintrag jeweils der eingestellte Rufton. Führen Sie die Vorgehensweise zum Zuweisen von Ruftontypen auf Ihrem Funkgerät durch.



- 1 Drücken Sie  , um das Menü aufzurufen.

- 2 Drücken Sie  oder  bis **Kontakte**.
Drücken Sie  zur Auswahl.
Die Einträge sind in alphabetischer Reihenfolge sortiert.

- 3 Drücken Sie  oder  bis zum gewünschten Alias oder zur gewünschten ID. Drücken Sie  zur Auswahl.

- 4 Drücken Sie  oder  bis **Bearbeiten**.
Drücken Sie  zur Auswahl.

- 5 Drücken Sie  , bis im Display das Menü **Rufton bearbeiten** angezeigt wird.
Ein ✓ zeigt den derzeit ausgewählten Ton an.

- 6 Drücken Sie  oder  bis zum gewünschten Hinweiston. Drücken Sie  zur Auswahl.
Im Display wird **Kontakt gespeichert** angezeigt.

Auswählen eines Rufhinweistyps



HINWEIS:

Die programmierte Taste **Klingelton** wird von Ihrem Händler oder Systemadministrator zugeordnet. Klären Sie mit Ihrem Händler oder Systemadministrator, wie das Funkgerät konfiguriert wurde.







Sie können die Funkrufe auf einen vorprogrammierten Vibrations-Ton einstellen. Wenn „Alle Töne“ deaktiviert ist, zeigt das Funkgerät das Symbol „Alle Töne stumm“ an. Wenn „Alle Töne“ aktiviert ist, wird der zugehörige Klingelton angezeigt.













Bei einem kurzen Klingelton vibriert das Funkgerät einmal. Bei einem sich wiederholenden Klingelton vibriert das Funkgerät mehrmals. Bei der Einstellung „Klingeln und Vibrieren“ gibt das Funkgerät bei einer eingehenden Übertragung (z. B. Rufhinweis oder Nachricht) einen speziellen Klingelton aus. Dieser klingt wie ein Bestätigungston oder ein Ton bei einem verpassten Ruf.

Für Funkgeräte mit Akkus, die die Funktion „Vibrieren“ unterstützen und an einem vibrierenden Gürtelclip befestigt sind, sind die zur Verfügung stehenden Optionen für den Rufhinweistyp: Stumm, Klingeln, Vibrieren sowie Klingeln und Vibrieren.

Für Funkgeräte mit Akkus, die die Funktion „Vibrieren“ nicht unterstützen und nicht an einem vibrierenden Gürtelclip befestigt sind, ist der Rufhinweistyp automatisch auf „Klingeln“ eingestellt. Die verfügbaren Optionen für Rufhinweistypen sind „Stumm“ und „Klingeln“.

Sie können einen Rufhinweistontyp durch eine der folgenden Maßnahmen auswählen.

- Drücken Sie die vorprogrammierte Taste **Art des Hinweistons bei Anruf**, um auf das Menü für die Art des Hinweistons zuzugreifen.
 - a. Drücken Sie  oder  zu Klingeln, Vibrieren, Klingeln und Vibrieren oder stiller Klingelton und drücken Sie  zum Auswählen.
- Rufen Sie diese Funktion über das Menü auf.
 - a. Drücken Sie , um das Menü aufzurufen.
 - b. Drücken Sie  oder  zu Einstellungen und drücken Sie  zum Auswählen.

- c. Drücken Sie  oder  zu Funkgeräteinstellungen und drücken Sie  zum Auswählen.
- d. Drücken Sie  oder  zu Hinweistöne und drücken Sie  zum Auswählen.
- e. Drücken Sie  oder  zu Rufhinweistyp und drücken Sie  zum Auswählen.
- f. Drücken Sie  oder  bis Klingeln, Vibrieren, Klingeln und Vibrieren oder Still, und drücken Sie  zum Auswählen.

Konfigurieren der Vibrationsart





















HINWEIS:

Die programmierte Taste **Vibrationsart** wird von Ihrem Händler oder Systemadministrator zugeordnet. Klären Sie mit Ihrem Händler oder Systemadministrator, wie das Funkgerät konfiguriert wurde.

„Vibrationsart“ ist aktiviert, wenn der vibrierende Gürtelclip am Funkgerät mit einem Akku angeschlossen ist, der die Vibrationsfunktion unterstützt.

Sie können die Vibrationsart durch eine der folgenden Maßnahmen konfigurieren.

- Drücken Sie die vorprogrammierte Taste **Vibrationsart**, um auf das Menü „Vibrationsart“ zuzugreifen.
 - a. Drücken Sie  oder  zu Kurz, Mittel oder Lang und drücken Sie  zum Auswählen.
- Rufen Sie diese Funktion über das Menü auf.
 - a. Drücken Sie , um das Menü aufzurufen.
 - b. Drücken Sie  oder  zu Einstellungen und drücken Sie  zum Auswählen.
 - c. Drücken Sie  oder  zu Funkgeräteinstellungen und drücken Sie  zum Auswählen.

- d. Drücken Sie  oder  zu Hinweistöne und drücken Sie  zum Auswählen.
- e. Drücken Sie  oder  zu Vibrationsart und drücken Sie  zum Auswählen.
- f. Drücken Sie  oder  bis Kurz, Mittel oder Lang, und drücken Sie  zum Auswählen.

Alarmton-Lautstärke – Eskalation

Das Funkgerät kann von Ihrem Händler so programmiert werden, dass Sie kontinuierlich erinnert werden, wenn ein Funkruf noch unbeantwortet ist.

Dieser Dauerhinweis erfolgt dadurch, dass der Alarmton automatisch zunehmend lauter wird. Diese Funktion wird als Escalert bezeichnet.

Funktionen des Rufprotokolls

Das Funkgerät führt ein Protokoll aller kürzlich durchgeführten, beantworteten und entgangenen Einzelrufe. Das Rufprotokoll kann zur Ansicht und

Verwaltung kürzlich durchgeführter Anrufe verwendet werden.



Die Rufhinweise zu entgangenen Anrufen werden in den Rufprotokollen aufgenommen; dies ist abhängig von der Systemkonfiguration Ihres Funkgeräts. In jeder Rufliste können die folgenden Funktionen durchgeführt werden:



- Anruf löschen
- Details

Anzeigen der letzten Anrufe

Führen Sie die Vorgehensweise zum Anzeigen der letzten Rufe auf Ihrem Funkgerät durch.



- 1 Drücken Sie , um das Menü aufzurufen.

- 2 Drücken Sie  oder  bis Rufprotokoll. Drücken Sie  zur Auswahl.

- 3 Drücken Sie  oder  bis zur gewünschten Liste. Zur Auswahl stehen die Listen **Verpasst**, **Beantwortet** und **Abgehend**.

Drücken Sie  zur Auswahl.

Auf dem Display wird der neueste Eintrag angezeigt.



- 4 Drücken Sie  oder , um die Liste anzuzeigen.



Sie können einen Einzelruf mit dem Aliasnamen oder der ID auf dem Display starten, indem Sie die **PTT**-Taste drücken.

Löschen von Rufen aus der Rufliste

Gehen Sie wie folgt vor, um Rufe aus der Rufliste zu löschen.



- 1 Drücken Sie , um das Menü aufzurufen.
-



- 2 Drücken Sie  oder  bis Rufprotokoll.
Drücken Sie  zur Auswahl.
-

- 3 Drücken Sie  oder  bis zur gewünschten Liste. Drücken Sie  zur Auswahl.



Wenn die Liste leer ist:



- Ein Hinweiston ertönt.
 - Auf dem Display wird `Liste leer` angezeigt.
-

- 4 Drücken Sie  oder  bis zum gewünschten Alias oder zur gewünschten ID. Drücken Sie  zur Auswahl.
-

- 5 Drücken Sie  oder  bis Eintrag löschen?. Drücken Sie  zur Auswahl.
-

- 6 Führen Sie einen der folgenden Schritte aus:
- Drücken Sie , um `Ja` auszuwählen und den Eintrag zu löschen.
Im Display wird `Eintrag gelöscht` angezeigt.



- Drücken Sie  oder  bis **Hein**. Drücken Sie  zur Auswahl. Das Funkgerät wechselt zum vorherigen Bildschirm.
-



- 5 Drücken Sie  oder  bis **Details** anzeigen. Drücken Sie  zur Auswahl. Auf dem Display werden die Rufdetails angezeigt.
-



Anzeigen von Ruflistendetails

Gehen Sie wie folgt vor, um die Rufdetails auf Ihrem Funkgerät anzuzeigen.

- 1 Drücken Sie , um das Menü aufzurufen.

 - 2 Drücken Sie  oder  bis **Rufprotokoll**. Drücken Sie  zur Auswahl.

 - 3 Drücken Sie  oder  bis zur gewünschten Liste. Drücken Sie  zur Auswahl.

 - 4 Drücken Sie  oder  bis zum gewünschten Alias oder zur gewünschten ID. Drücken Sie  zur Auswahl.
-

Rufhinweise

Das Paging mit Rufhinweis erlaubt Ihnen, einen bestimmten Funkgerätbenutzer dazu aufzufordern, Sie zurückzurufen.

Diese Funktion kann nur für Aliasnamen bzw. IDs von Funkgeräten eingesetzt werden und ist über das Menü via „Kontakte“ oder eine vorprogrammierte **Eintastenzugang**-Taste verfügbar.

Antworten auf Rufhinweise

Führen Sie die Vorgehensweise zum Antworten auf Rufhinweise auf Ihrem Funkgerät durch.

Wenn Sie einen Rufhinweis erhalten:

- Ein wiederholter Hinweiston erklingt.
- Die gelbe LED blinkt.

- Auf dem Display wird die Liste der Benachrichtigungen mit einem Rufhinweiseintrag mit dem Alias oder der ID des anrufenden Funkgeräts angezeigt.











Anhängig von der Konfiguration durch den Händler oder Systemadministrator können Sie auf einen Rufhinweis folgendermaßen reagieren:

- Drücken Sie die **Sendetaste (PTT)**, und antworten Sie dem Anrufer direkt mit einem Einzelruf.
- Drücken Sie die **Sendetaste (PTT)**, um die Gesprächsgruppenkommunikation fortzuführen. Der Rufhinweis wird in die Option „Entgangene Rufe“ im Menü „Ruf-Log“ verschoben. Sie können aus dem Verlauf der entgangenen Rufe heraus dem Anrufer antworten.

Weitere Informationen finden Sie unter [Benachrichtigungsliste auf Seite 129](#) und [Funktionen des Rufprotokolls auf Seite 86](#).

Tätigen von Rufhinweisen mithilfe der Kontaktliste

Führen Sie die Vorgehensweise zum Tätigen von Rufhinweisen mithilfe der Kontaktliste auf Ihrem Funkgerät durch.

- 1 Drücken Sie , um das Menü aufzurufen.
- 2 Drücken Sie  oder  bis Kontakte. Drücken Sie  zur Auswahl.
- 3 Drücken Sie  oder  bis zum gewünschten Alias oder zur gewünschten ID. Drücken Sie  zur Auswahl.
- 4 Drücken Sie  oder  bis Hinweiston. Drücken Sie  zur Auswahl.
Im Display wird Hinweiston und der Aliasname oder die ID des Funkgeräts angezeigt. Die grüne LED leuchtet.

5 Warten Sie auf eine Quittierung.

- Wird die Rufhinweis-Quittierung empfangen, wird im Display der positive Kurzhinweis angezeigt.
- Wird die Rufhinweis-Quittierung nicht empfangen, wird im Display der negative Kurzhinweis angezeigt.

Tätigen von Rufhinweisen

Führen Sie die Vorgehensweise zum Tätigen von Rufhinweisen auf Ihrem Funkgerät aus.

1 Drücken Sie die vorprogrammierte **Schnellwahltaste**.

Im Display wird **Hinweiston** und der Aliasname oder die ID des Funkgeräts angezeigt. Die grüne LED leuchtet.

2 Warten Sie auf eine Quittierung.

Wird die Rufhinweis-Quittierung empfangen, wird im Display der positive Kurzhinweis angezeigt.

Wird die Rufhinweis-Quittierung nicht empfangen, wird im Display der negative Kurzhinweis angezeigt.

Stummschaltmodus

Der Stummschalt-Modus stellt dem Benutzer eine Möglichkeit zur Verfügung, sämtliche akustischen Signale des Funkgeräts stummzuschalten.

Sobald der Stummschalt-Modus initiiert wurde, werden alle akustischen Signale stummgeschaltet, mit Ausnahme der Funktionen mit höherer Priorität wie etwa Notfall-Funktionen.

Beim Beenden des Stummschalt-Modus nimmt das Funkgerät die Wiedergabe von laufenden Tönen oder Audio-Übertragungen wieder auf.



HINWEIS:

Dies ist eine käufliche Funktion. Weitere Informationen erhalten Sie von Ihrem Fachhändler oder Systemadministrator.

Einschalten des Stummschalt-Modus

Führen Sie die Vorgehensweise zum Einschalten des Stummschalt-Modus durch.

Rufen Sie diese Funktion über die programmierte Taste **Stummschalt-Modus** auf.

Folgendes geschieht, wenn der Stummschalt-Modus aktiviert ist:











- Positiver Hinweisston erklingt.
- Auf dem Display wird `Stummschalt-Modus Ein` angezeigt.
- Die rote LED beginnt zu blinken und blinkt weiter, bis der Stummschalt-Modus beendet wird.
- Auf dem Display wird das Symbol **Stummschalt-Modus** auf der Startseite angezeigt.
- Das Funkgerät wird stummgeschaltet.
- Der Stummschalt-Modus-Timer beginnt mit dem Countdown der konfigurierten Dauer.



Einstellen des Stummschalt-Modus-Timers

Der Stummschalt-Modus kann durch Einstellen des Stummschalt-Modus-Timers für eine vorkonfigurierte Dauer aktiviert werden. Die Timer-Dauer wird über das Funkgerätemenü konfiguriert und kann zwischen 0,5 und 6

Stunden betragen. Nach Ablauf des Timers wird der Stummschalt-Modus beendet.

Wenn der Timer bei 0 belassen wird, bleibt das Funkgerät unbeschränkt im Stummschalt-Modus, bis die vorprogrammierte **Stummschalt-Modus**-Taste gedrückt wird.

- 1 Drücken Sie , um das Menü aufzurufen.
- 2 Drücken Sie  oder  bis `Dienstprogramme`. Drücken Sie  zur Auswahl.
- 3 Drücken Sie  oder  bis `Funkgeräteinstellungen`. Drücken Sie  zur Auswahl.
- 4 Drücken Sie  oder  bis `Timer stummschalten`. Drücken Sie  zur Auswahl.

- 5 Drücken Sie  oder  zum Bearbeiten des numerischen Werts jeder Ziffer, und drücken Sie .
-

Beenden des Stummschalt-Modus

Die Funktion kann automatisch beendet werden, sobald der Stummschalt-Modus-Timer abgelaufen ist.

Führen Sie einen der folgenden Schritte aus, um den Stummschalt-Modus manuell zu beenden:

- Drücken Sie die programmierte **Stummschalt-Modus**-Taste.
 - Drücken Sie die **Sendetaste (PTT)** bei einem beliebigen Eintrag.
-

Folgendes geschieht, wenn der Stummschalt-Modus deaktiviert ist:

- Negativer Hinweiston erklingt.
- Das Display zeigt `Stummschalt-Modus aus an`.
- Die blinkende rote LED schaltet sich aus.

- Das **Stummschalt-Modus**-Symbol verschwindet von der Startseite.
- Die Stummschaltung des Funkgeräts wird aufgehoben, und der Lautsprecherstatus wird wiederhergestellt.
- Wenn der Timer nicht abgelaufen ist, wird der Stummschalt-Modus-Timer gestoppt.



HINWEIS:

Der Stummschalt-Modus wird ebenfalls beendet, wenn der Benutzer Sprache überträgt oder auf einen nicht programmierten Kanal wechselt.

Notruf

Ein Notsignal dient dazu, auf eine kritische Situation aufmerksam zu machen. Sie können einen Notruf jederzeit absetzen, auch wenn es Aktivitäten auf dem aktuellen Kanal gibt.

Ihr Händler kann festlegen, wie lange die vorprogrammierte **Notruftaste** gedrückt werden muss, allerdings ist die Dauer für das lange Drücken die gleiche wie bei allen anderen Tasten:

Kurzer Tastendruck

Dauer zwischen 0,05 Sekunden und 0,75 Sekunden.

Langer Tastendruck

Dauer zwischen 1,00 und 3,75 Sekunden.

Die **Notruftaste** ist mit der Notruf-Ein/Aus-Funktion belegt. Für Informationen über die zugewiesene Funktionsweise der **Notruftaste** wenden Sie sich bitte an Ihren Händler.



HINWEIS:

Wenn ein kurzes Drücken der **Notruftaste** den Notrufmodus startet, beendet ein langes Drücken der gleichen Taste den Notrufmodus.

Wenn ein langes Drücken der **Notruftaste** den Notrufmodus startet, beendet ein kurzes Drücken der gleichen Taste den Notrufmodus.

Ihr Funkgerät unterstützt drei Arten von Notsignalen:

- Notrufalarm
- Notsignal mit Ruf
- Notruf gefolgt von Sprache 



HINWEIS:

Der vorprogrammierten **Notruftaste** kann jeweils nur einer der oben angeführten Notrufalarme zugewiesen werden.

Darüber hinaus gibt es vier unterschiedliche Notsignaltypen:

Regulär

Das Funkgerät überträgt ein Alarmsignal und gibt akustische und/oder optische Hinweise aus.

„Silent“

Das Funkgerät überträgt ein Alarmsignal und gibt keine akustischen und/oder optischen Hinweise aus. Das Funkgerät empfängt Rufe ohne Ton über den Lautsprecher, bis die programmierte Sendedauer für das *Notrufmikrofon* abgelaufen ist und/oder bis Sie die **Sendetaste (PTT)** drücken.

Still mit Sprache

Das Funkgerät überträgt ein Alarmsignal ohne akustische und optische Hinweise, erlaubt aber die Ausgabe eingehender Anrufe über den Lautsprecher. Wenn *Notrufmikrofon* aktiviert ist, erklingen eingehende Rufe nach dem Ende der programmierten Sendedauer für *Notrufmikrofon* über den Lautsprecher. Diese Hinweise erscheinen nur dann, wenn Sie die **PTT**-Taste drücken.

Senden von Notrufalarmen

Mit dieser Funktion senden Sie ein Notsignal, d. h. ein Signal ohne Sprache, das einen Hinweis auf einer Gruppe von Funkgeräten auslöst. Ihr Funkgerät gibt keine

akustischen oder visuellen Signale während des Notrufmodus aus, wenn es stummgeschaltet ist.

Führen Sie die Vorgehensweise zum Senden von Notrufsignalen auf Ihrem Funkgerät durch.

1 Drücken Sie die programmierte **Notrufeinschalttaste**.

Sie sehen folgende Ergebnisse:

- Im Display wird Tx Alarm und der Aliasname des Zielgeräts angezeigt.
-  Auf dem Display werden Tx Telegramm und der Aliasname des Zielgeräts angezeigt.

Die grüne LED leuchtet. Das **Notruf**-Symbol wird angezeigt.



HINWEIS:

Wenn programmiert, erklingt der Notsuchton. Der Ton wird stummgeschaltet, wenn das Funkgerät Sprache sendet oder empfängt, und er stoppt, wenn das Funkgerät den Notruf-Modus verlässt. Der Notsuchton kann über CPS programmiert werden.

2 Warten Sie auf eine Quittierung.

Bei erfolgreicher Durchführung:

- Der Notrufton ertönt.
- Die grüne LED blinkt.
- Im Display wird Alarm gesendet angezeigt.

Bei nicht erfolgreicher Durchführung, wenn alle Versuche durchgeführt wurden:

- Ein Hinweiston ertönt.
- Das Display zeigt Alarm fehlg an.

Das Funkgerät verlässt den Notsignalmodus und kehrt zum Ausgangsbildschirm zurück.

Senden von Notrufsignalen mit Ruf

Mithilfe dieser Funktion können Sie ein Notsignal mit Ruf an eine Gruppe von Funkgeräten senden. Nach erfolgter Quittierung durch ein Funkgerät in der Gruppe können die Funkgeräte der Gruppe auf einem vorprogrammierten Notrufkanal miteinander kommunizieren.

Führen Sie die Vorgehensweise zum Senden von Notrufsignalen mit Ruf auf Ihrem Funkgerät durch.

1 Drücken Sie die programmierte **Notrufeinschalttaste**.

Sie sehen Folgendes:

- Auf dem Display werden Tx Telegramm und der Aliasname des Zielgeräts angezeigt.

Die grüne LED leuchtet. Das **Notruf**-Symbol wird angezeigt.



HINWEIS:

Wenn programmiert, erklingt der Notsuchton. Der Ton wird stummgeschaltet, wenn das Funkgerät Sprache sendet oder empfängt, und er stoppt, wenn das Funkgerät den Notruf-Modus verlässt. Der Notsuchton kann durch Ihren Händler oder Systemadministrator programmiert werden.

2 Warten Sie auf eine Quittierung.

Bei erfolgreicher Durchführung:

- Der Notruftton ertönt.
- Die grüne LED blinkt.

[Feedback senden](#)

- Im Display wird Alarm gesendet angezeigt.
- Sobald auf dem Display Notruf und die Zielgruppen-Aliasnamen angezeigt werden, wird das Funkgerät auf Notrufmodus geschaltet.

3 Drücken Sie die **Sprechtaste (PTT)**, um den Ruf zu tätigen.

Die grüne LED leuchtet. Das Display zeigt das **Gruppenruf**-Symbol an.

4 Führen Sie einen der folgenden Schritte aus:

- Warten Sie, bis der Freiton verklungen ist, und sprechen Sie deutlich in das Mikrofon.
-  Warten Sie, bis der **PTT**-Mithörton verstummt, und sprechen Sie dann deutlich in das Mikrofon.

5 Lassen Sie die **Sprechtaste (PTT)** los, um zu hören.

- 6**  Ist die Funktion „Kanal frei-Anzeige“ aktiviert, hören Sie einen kurzen Hinweiston, sobald die Sendetaste (**PTT**) am sendenden Funkgerät freigegeben wird, der Ihnen mitteilt, dass Sie nun auf

diesem Kanal antworten können. Drücken Sie die **Sprechtaste (PTT)**, um auf den Ruf antworten.

- 7 Um den Notrufmodus nach dem Ruf zu verlassen, drücken Sie die Taste **Notruf aus**.

Wenn Sie die Taste **Notruf aus** nicht drücken, um den Notrufmodus zu beenden, blinkt die LED rot, und das Funkgerät bleibt im Notrufmodus.

Das Funkgerät kehrt zum Startbildschirm zurück.

Senden eines Notrufs gefolgt von Sprache

Mit dieser Funktion senden Sie ein Notsignal mit nachfolgendem Sprachruf an eine Gruppe von Funkgeräten. Ihr Funkgerät wird automatisch aktiviert, sodass Sie ohne Drücken der Sendetaste (**PTT**) mit der Funkgerätgruppe kommunizieren können. Dieser Modus mit aktiviertem Mikrofon wird auch „Notrufmikrofon“ genannt.

Bei aktiviertem Notrufzyklusbetrieb werden für eine einprogrammierte Dauer der *Mikrofon-Bereitschaftsmodus* und die Empfangszeit abwechselnd wiederholt. Während

des Notrufzyklusbetriebs werden empfangene Rufe über den Lautsprecher ausgegeben.

Wenn Sie während der vorprogrammierten Empfangszeit die Sendetaste (**PTT**) drücken, hören Sie einen Sperrton. Dieser Ton weist Sie darauf hin, dass Sie die Sendetaste (**PTT**) freigeben müssen. Das Funkgerät reagiert nicht auf das Drücken der Sendetaste (**PTT**) und bleibt im Notruf-Modus.

Wenn Sie die **Sendetaste (PTT)** bei aktiviertem *Hot Mic*-Modus drücken und sie bis nach Ablauf der Dauer des *Hot Mic*-Modus gedrückt halten, sendet das Funkgerät weiterhin, bis Sie die **Sendetaste (PTT)** loslassen.

Wird eine Notsignalanforderung nicht beantwortet, versucht das Funkgerät nicht noch einmal, die Anforderung zu senden, sondern ruft den *Mikrofon-Bereitschaftsmodus* direkt auf.



HINWEIS:

Von einigen Zubehörteilen wird der *Mikrofon-Bereitschaftsmodus* möglicherweise nicht unterstützt. Weitere Informationen erhalten Sie von Ihrem Fachhändler oder Systemadministrator.

Führen Sie die Vorgehensweise zum Senden von Notrufsignalen mit nachfolgendem Sprachruf auf Ihrem Funkgerät durch.

1 Drücken Sie die vorprogrammierte Taste **Notruf ein**.

Sie sehen folgende Ergebnisse:

- Im Display wird `Tx Alarm` und der Aliasname des Zielgeräts angezeigt.
- Im Display wird `Tx Telegramm` und der Aliasname des Zielgeräts angezeigt.

Die grüne LED leuchtet. Das **Notruf**-Symbol wird angezeigt.

2 Sobald auf dem Display `Alarm gesendet` angezeigt wird, sprechen Sie deutlich in das Mikrofon.

Das Funkgerät stoppt den Sendevorgang automatisch:

- Bei aktiviertem Notrufzyklusbetrieb endet die Dauer des Zyklus zwischen *Hot Mic* und dem Empfang von Rufen.
- Bei deaktiviertem Notrufzyklusbetrieb endet die Dauer des *Hot Mic*-Modus.

Die rote LED blinkt. Das Funkgerät bleibt im Notfallmodus.

3 Drücken Sie zum Verlassen des Notrufmodus die **Notruf aus**-Taste.

Das Funkgerät kehrt zum Startbildschirm zurück.





Empfangen von Notrufsignalen

Führen Sie die Vorgehensweise zum Empfangen von Notrufsignalen auf Ihrem Funkgerät durch.

Wenn Sie ein Notrufsignal empfangen:

- Ein Hinweiston ertönt.
- Die rote LED blinkt.
- Das Display zeigt das **Notfall**-Symbol und den Anrufer-Alias des Notrufenden. Im Fall von mehreren Notrufen werden alle Anrufer-Aliasnamen der Notrufenden in der Notsignal-Liste angezeigt.

1 Führen Sie einen der folgenden Schritte aus:

- Wenn es nur einen Alarm gibt, drücken Sie , um weitere Informationen anzuzeigen.
- Wenn es mehrere Alarme gibt, drücken Sie  oder  bis zum gewünschten Aliasnamen, und drücken Sie , um weitere Informationen anzuzeigen.

2 Drücken Sie , um die Aktionsoptionen anzuzeigen.

3 Drücken Sie , und wählen Sie **Ja**, um die Alarmliste zu verlassen.

4 Drücken Sie , um das Menü aufzurufen.

5 Wählen Sie **Alarmliste**, um die Alarmliste wieder anzuzeigen.

Neuinitialisierung des Notruf-Modus

Dieses Merkmal trifft nur auf das Funkgerät zu, das das Notsignal sendet. Führen Sie die Vorgehensweise zur

Neuinitialisierung des Notruf-Modus auf Ihrem Funkgerät durch.

Führen Sie einen der folgenden Schritte aus:

- Wechseln Sie den Kanal, während sich das Funkgerät im Notruf-Modus befindet. Das Funkgerät verlässt den Notruf-Modus und leitet den Notruf erneut ein, wenn das Notsignal auf dem neuen Kanal aktiviert ist.
- Drücken Sie während der Initiierung/Übertragung eines Notrufs die programmierte **Notrufeinschalttaste**. Das Funkgerät verlässt den Modus und initialisiert den Notruf-Modus neu.

Verlassen des Notruf-Modus nach dem Senden des Notrufs

Dieses Merkmal trifft nur auf das Funkgerät zu, das das Notsignal sendet.

Das Gerät beendet den Notruf-Modus in folgenden Fällen:

- Es wird eine Notrufalarmquittung empfangen (gilt nur für Notsignal).

- Alle Versuche, den Alarm zu senden, wurden bereits unternommen.



HINWEIS:

Wird das Funkgerät ausgeschaltet, verlässt es den Notruf-Modus. Wenn es wieder eingeschaltet wird, leitet es den Notruf-Modus nicht automatisch wieder ein.

Führen Sie die Vorgehensweise zum Verlassen des Notruf-Modus auf Ihrem Funkgerät durch.

Führen Sie einen der folgenden Schritte aus:

- Drücken Sie die programmierte Taste **Notruf Aus**.
- Wechseln Sie den Kanal zu einem Kanal, auf dem kein Notrufsystem konfiguriert ist. Auf dem Display wird **Kein Notruf** angezeigt.

Textnachrichten (SMS)

Ihr Funkgerät kann von einem anderen Funkgerät oder einer Textnachricht-Anwendung Daten empfangen, beispielsweise Textnachrichten.

Es gibt zwei Arten von Textnachrichten, DMR-Kurztextnachrichten (Digital Mobile Radio) und

Textnachrichten. Die maximale Länge einer DMR-Kurztextnachricht beträgt 23 Zeichen. Die maximale Länge einer Textnachricht beträgt 280 Zeichen, einschließlich der Betreffzeile. Die Betreffzeile wird nur angezeigt, wenn Sie Nachrichten von E-Mail-Anwendungen empfangen.



HINWEIS:

Die maximale Länge gilt nur für Modelle mit der neuesten Software und Hardware. Bei Funkgerätemodellen mit älterer Software und Hardware beträgt die maximale Länge für eine Textnachricht 140 Zeichen. Weitere Informationen erhalten Sie von Ihrem Fachhändler oder Systemadministrator.

In arabischer Sprache wird der Text von rechts nach links eingegeben.

Senden von Quick Text-Nachrichten

Führen Sie die Vorgehensweise zum Senden von vordefinierten Quick Text-Nachrichten auf Ihrem Funkgerät an einen vordefinierten Aliasnamen durch.

- 1 Führen Sie einen der folgenden Schritte aus:
 - Drücken Sie die vorprogrammierte **Schnellwahltaste**.



Im Display wird eine Zwischenstand-Kurznotiz angezeigt und damit bestätigt, dass Ihre Nachricht gesendet wird.

Lesen Sie weiter unter [Schritt 4](#).

- Drücken Sie , um das Menü aufzurufen.

2 Drücken Sie  oder  bis Quick Text.

Drücken Sie  zur Auswahl.

3 Drücken Sie  oder  bis zur gewünschten Quick Text-Nachricht. Drücken Sie  zur Auswahl.

Im Display wird eine Zwischenstand-Kurznotiz angezeigt und damit bestätigt, dass Ihre Nachricht gesendet wird.

4 Warten Sie auf eine Quittierung.

Bei erfolgreicher Durchführung:

- Ein positiver Hinweiston erklingt.
- Im Display wird ein positiver Kurzhinweis angezeigt.

Bei nicht erfolgreicher Durchführung:

- Ein negativer Hinweiston erklingt.
- Im Display wird ein negativer Kurzhinweis angezeigt.
- Das Funkgerät fährt mit dem Bildschirm **Wiederholen** fort. Weitere Informationen finden Sie unter [Erneutes Senden von Textnachrichten auf Seite 100](#).

Erneutes Senden von Textnachrichten

Führen Sie die Vorgehensweise zum erneuten Senden von Textnachrichten auf Ihrem Funkgerät durch.

Auf dem Bildschirm **Wiederholen**:

Drücken Sie , um dieselbe Nachricht erneut an denselben Aliasnamen oder dieselbe ID des Funkgeräts bzw. der Gruppe zu senden.

Bei erfolgreicher Durchführung:

- Ein positiver Hinweiston erklingt.

- Im Display wird ein positiver Kurzhinweis angezeigt.

Bei nicht erfolgreicher Durchführung:

- Ein negativer Hinweiston erklingt.
- Im Display wird ein negativer Kurzhinweis angezeigt.
- Das Funkgerät kehrt zum Bildschirm **Wiederholen** zurück.



HINWEIS:

Durch Ändern der Lautstärke oder Drücken einer beliebigen Taste (,  oder ) kehren Sie zur Nachricht zurück.

Das Funkgerät verlässt den Bildschirm **Wiederholen**, sobald Sie die **Sendetaste** (PTT) drücken, um einen Einzel- oder Gruppenruf einzuleiten oder auf einen Gruppenruf zu antworten. Das Funkgerät verlässt den Bildschirm auch dann, wenn es eine Textnachricht, einen Notruf oder Notrufalarm oder einen Anrufton empfängt.

Wenn Sie den Senden-Bildschirm verlassen, während die Nachricht gesendet wird, aktualisiert das Funkgerät den Status dieser Nachricht im Ausgangsordner ohne Hinweiston oder visuelle Anzeige.

[Feedback senden](#)



Wechselt das Funkgerät in einen anderen Modus oder wird es ausgeschaltet, bevor der Status der Nachricht im Ausgang aktualisiert wird, kann das Funkgerät die Übertragung anhängiger Nachrichten nicht abschließen und kennzeichnet diese automatisch mit dem Symbol **Senden fehlgeschlagen**.



Das Funkgerät unterstützt bis zu maximal fünf anhängige Nachrichten. Sind bereits fünf Nachrichten anhängig, d. h. noch zu senden, kann das Funkgerät keine weitere Nachricht senden und kennzeichnet diese automatisch mit dem Symbol für **Fehler beim Senden**.

Weiterleiten von Textnachrichten

Führen Sie die Vorgehensweise zum Weiterleiten von Textnachrichten auf Ihrem Funkgerät durch.

Auf dem Bildschirm **Wiederholen**:

- 1 Drücken Sie  oder  bis **Weiterleiten**, und drücken Sie dann , um dieselbe Nachricht an ein anderes Funkgerät, einen anderen Gruppen-Alias oder eine andere Gruppen-ID zu senden.

- 2 Drücken Sie  oder  bis zum gewünschten Alias oder zur gewünschten ID. Drücken Sie  zur Auswahl.

Im Display wird eine Zwischenstand-Kurznotiz angezeigt und damit bestätigt, dass Ihre Nachricht gesendet wird.

- 3 Warten Sie auf eine Quittierung.

Bei erfolgreicher Durchführung:

- Ein positiver Hinweiston erklingt.
- Im Display wird ein positiver Kurzhinweis angezeigt.



Bei nicht erfolgreicher Durchführung:



- Ein negativer Hinweiston erklingt.
- Im Display wird ein negativer Kurzhinweis angezeigt.



Anzeigen von gesendeten Textnachrichten

Führen Sie die Vorgehensweise zum Anzeigen von gesendeten Nachrichten auf Ihrem Funkgerät durch.

- 1 Führen Sie einen der folgenden Schritte aus:
 - Drücken Sie die programmierte Taste **Textnachricht**. Lesen Sie weiter unter [Schritt 3](#).
 - Drücken Sie , um das Menü aufzurufen.

- 2 Drücken Sie  oder  bis Nachrichten. Drücken Sie  zur Auswahl.





- 3 Drücken Sie  oder  bis Ausgang. Drücken Sie  zur Auswahl.
Der Ordner für gesendete Nachrichten ist leer:
 - Auf dem Display wird **Liste leer** angezeigt.
 - Ein tiefer Ton erklingt, wenn der Tastaturton eingeschaltet ist.

- 4 Drücken Sie  oder  bis zur gewünschten Nachricht. Drücken Sie  zur Auswahl.
Im Display wird eine Betreffzeile angezeigt, wenn die Nachricht von einem E-Mail-Programm stammt.
-

Senden von gesendeten Textnachrichten

Gehen Sie wie folgt vor, um eine gesendete Textnachricht auf Ihr Funkgerät zu senden.

Wenn Sie eine gesendete Nachricht anzeigen:

- 1 Drücken Sie , um das Menü aufzurufen.
-
- 2 Drücken Sie  oder  bis Wiederholen.
Drücken Sie  zur Auswahl.
Im Display wird eine Zwischenstand-Kurznotiz angezeigt und damit bestätigt, dass Ihre Nachricht gesendet wird.
-

- 3 Warten Sie auf eine Quittierung.

Bei erfolgreicher Durchführung:

- Ein positiver Hinweiston erklingt.
- Im Display wird ein positiver Kurzhinweis angezeigt.

Bei nicht erfolgreicher Durchführung:



- Ein negativer Hinweiston erklingt.
 - Im Display wird ein negativer Kurzhinweis angezeigt.
 - Das Funkgerät fährt mit dem Bildschirm **Wiederholen** fort. Weitere Informationen finden Sie unter [Erneutes Senden von Textnachrichten auf Seite 100](#).
-



Löschen aller gesendeten Textnachrichten aus dem Ordner „Gesendete Elemente“

Führen Sie die Vorgehensweise zum Löschen aller gesendeten Textnachrichten aus den Ordner „Ausgang“ auf Ihrem Funkgerät durch.



1 Führen Sie einen der folgenden Schritte aus:

- Drücken Sie die programmierte Taste **Textnachricht**. Lesen Sie weiter unter [Schritt 3](#).
- Drücken Sie , um das Menü aufzurufen.







2 Drücken Sie  oder  bis Nachrichten.
Drücken Sie  zur Auswahl.

3 Drücken Sie  oder  bis Ausgang. Drücken Sie  zur Auswahl.
Im Fall von leeren Elementen:

- Auf dem Display wird **Liste leer** angezeigt.
- Ein Hinweiston ertönt.

4 Drücken Sie  oder  bis Alle löschen.
Drücken Sie  zur Auswahl.

5 Führen Sie einen der folgenden Schritte aus:

- Drücken Sie  oder  bis Ja. Drücken Sie  zur Auswahl.
Im Display wird ein positiver Kurzhinweis angezeigt.
- Drücken Sie  oder  bis Nein. Drücken Sie  zur Auswahl.
Das Funkgerät wechselt zum vorherigen Bildschirm.

Antworten auf Textnachrichten

Führen Sie die Vorgehensweise zum Antworten auf Textnachrichten auf Ihrem Funkgerät durch.



Wenn Sie eine Textnachricht erhalten:

- Auf dem Display wird die Benachrichtigungsliste mit dem Alias oder der ID des Absenders angezeigt.
- Auf dem Display wird das **Nachrichten**-Symbol angezeigt.

**HINWEIS:**



Wird die **Sendetaste (PTT)** gedrückt, verlässt das Funkgerät den Textnachrichten-Hinweisbildschirm und baut einen Einzel- oder Gruppenruf an den Sender der Nachricht auf.

1 Führen Sie einen der folgenden Schritte aus:

- Drücken Sie  oder  bis Lesen.



Drücken Sie  zur Auswahl.

Das Display zeigt die Textnachricht an. Auf dem Display wird eine Betreffzeile angezeigt, wenn die Nachricht von einem E-Mail-Programm stammt.

- Drücken Sie  oder  bis Später

lesen. Drücken Sie  zur Auswahl.

Das Funkgerät kehrt zum vor Erhalt der Textnachricht angezeigten Bildschirm zurück.

- Drücken Sie  oder  bis Löschen.

Drücken Sie  zur Auswahl.



2 Drücken Sie , um zum Posteingang zurückzukehren.

Anzeigen von Textnachrichten

Führen Sie die Vorgehensweise zum Anzeigen von Textnachrichten auf Ihrem Funkgerät durch.



1 Drücken Sie , um das Menü aufzurufen.**2** Drücken Sie  oder  bis Nachrichten.

Drücken Sie  zur Auswahl.

3 Drücken Sie  oder  bis Inbox. Drücken Sie  zur Auswahl.





Wenn der Posteingang leer ist:



- Auf dem Display wird *Liste leer* angezeigt.
- Ein Ton erklingt, wenn der Tastaturton eingeschaltet ist.



- 4 Drücken Sie  oder  bis zur gewünschten Nachricht. Drücken Sie  zur Auswahl.
- Auf dem Display wird eine Betreffzeile angezeigt, wenn die Nachricht von einem E-Mail-Programm stammt.
-

Löschen von Textnachrichten aus dem Posteingang



Führen Sie die Vorgehensweise zum Löschen von Textnachrichten aus der Inbox auf Ihrem Funkgerät durch.



- 1 Führen Sie einen der folgenden Schritte aus:
- Drücken Sie die programmierte Taste **Textnachricht**. Lesen Sie weiter unter [Schritt 3](#).
 - Drücken Sie  , um das Menü aufzurufen.
-
- 2 Drücken Sie  oder  bis Nachrichten. Drücken Sie  zur Auswahl.
-

- 3 Drücken Sie  oder  bis Inbox. Drücken Sie  zur Auswahl.
- Wenn der Posteingang leer ist:
- Auf dem Display wird `Liste leer` angezeigt.
 - Ein Hinweiston ertönt.
-

- 4 Drücken Sie  oder  bis zur gewünschten Nachricht. Drücken Sie  zur Auswahl.
- Auf dem Display wird eine Betreffzeile angezeigt, wenn die Nachricht von einem E-Mail-Programm stammt.
-

- 5 Drücken Sie  , um das Untermenü aufzurufen.
-

- 6 Drücken Sie  oder  bis Löschen. Drücken Sie  zur Auswahl.
-



- 7 Drücken Sie  oder  bis Ja. Drücken Sie  zur Auswahl.



Im Display wird ein positiver Kurzhinweis angezeigt. Anschließend wird wieder die Inbox angezeigt.

Löschen aller Textnachrichten aus dem Posteingang

Führen Sie die Vorgehensweise zum Löschen aller Textnachrichten aus dem Posteingang auf Ihrem Funkgerät durch.



- 1 Führen Sie einen der folgenden Schritte aus:
- Drücken Sie die programmierte Taste **Textnachricht**. Lesen Sie weiter unter [Schritt 3](#).
 - Drücken Sie  , um das Menü aufzurufen.
-



- 2 Drücken Sie  oder  bis Nachrichten. Drücken Sie  zur Auswahl.
-

- 3 Drücken Sie  oder  bis Inbox. Drücken Sie  zur Auswahl.

Wenn der Posteingang leer ist:

- Auf dem Display wird Liste leer angezeigt.
 - Ein Hinweiston ertönt.
-

- 4 Drücken Sie  oder  bis Alle löschen. Drücken Sie  zur Auswahl.
-

- 5 Drücken Sie  oder  bis Ja. Drücken Sie  zur Auswahl. Im Display wird ein positiver Kurzhinweis angezeigt.
-



Analog-Status-Update



Ihr Funkgerät kann vorprogrammierte Nachrichten aus der Statusliste, die Ihre aktuelle Tätigkeit anzeigen, an einen Funkgerätkontakt (bei 5-Ton-Folge) oder den Dispatcher (für MDC-Systeme) senden.

Die zuletzt quittierte Nachricht steht in der Statusliste an oberster Stelle. Die anderen Nachrichten sind in alphanumerischer Reihenfolge geordnet.



Senden von Status-Updates an vorbestimmte Kontakte

Führen Sie die Vorgehensweise zum Senden von Status-Updates an vorbestimmte Kontakte auf Ihrem Funkgerät durch.

1 Drücken Sie  oder  bis **Status**. Drücken Sie  zur Auswahl.

2 Drücken Sie  oder  bis zum gewünschten Status. Drücken Sie  zur Auswahl.

Wenn Sie die **PTT**-Taste in der Statusliste für 5-Ton-Systeme drücken, sendet das Funkgerät das ausgewählte Status-Update und kehrt zur Startseite zurück, um einen Sprachruf zu initiieren.

3 Drücken Sie  oder  bis **AlsVorg.einst.**. Drücken Sie  zur Auswahl.

Im Display wird eine Zwischenstand-Kurznotiz angezeigt und damit bestätigt, dass Ihr Status-Update gesendet wird.

4 Warten Sie auf eine Quittierung.

Bei erfolgreicher Durchführung:

- Ein positiver Hinweiston erklingt.
- Im Display wird ein positiver Kurzhinweis angezeigt.
- Auf dem Display wird ✓ neben dem quittierten Status angezeigt.

Bei nicht erfolgreicher Durchführung:



- Ein negativer Hinweiston erklingt.
 - Im Display wird ein negativer Kurzhinweis angezeigt.
 - Auf dem Display wird ✓ neben dem vorherigen Status angezeigt.
-



Weitere Informationen zum Festlegen des Standardkontakts für 5-Ton-Systeme finden Sie unter [Standardeinstellung für Kontakte auf Seite 79](#).



Anzeigen von 5-Ton-Status-Details

Führen Sie die Vorgehensweise zum Anzeigen von 5-Ton-Status-Details auf Ihrem Funkgerät durch.

Es wird davon ausgegangen, dass Sie einen Software-Lizenzschlüssel erworben haben.

- 1 Drücken Sie  oder  bis **Status**. Drücken Sie  zur Auswahl.

- 2 Drücken Sie  oder  bis zum gewünschten Status. Drücken Sie  zur Auswahl.

- 3 Drücken Sie  oder  bis **Details anzeigen**. Drücken Sie  zur Auswahl.
Im Display werden die Einzelheiten des ausgewählten Status angezeigt.



Analog-Nachrichtengeber



Ihr Funkgerät kann vorprogrammierte Nachrichten aus der Nachrichtenliste an einen Funkgerät-Aliasnamen oder den Dispatcher senden.

Senden von MDC-Kodierungsnachrichten an Dispatcher

Führen Sie die Vorgehensweise beim Senden von MDC-Kodierungsnachrichten an Dispatcher auf Ihrem Funkgerät durch.

- 1 Drücken Sie , um das Menü aufzurufen.

- 2 Drücken Sie  oder  bis **Nachrichte**. Drücken Sie  zur Auswahl.

- 3 Drücken Sie  oder  bis **Quick Text**. Drücken Sie  zur Auswahl.

4 Drücken Sie  oder  bis zur gewünschten

Nachricht. Drücken Sie  zur Auswahl.

Im Display wird eine Zwischenstand-Kurznotiz angezeigt und damit bestätigt, dass Ihre Nachricht gesendet wird.

5 Warten Sie auf eine Quittierung.

Bei erfolgreicher Durchführung:

- Ein positiver Hinweiston erklingt.
- Im Display wird ein positiver Kurzhinweis angezeigt.



Bei nicht erfolgreicher Durchführung:



- Ein negativer Hinweiston erklingt.
 - Im Display wird ein negativer Kurzhinweis angezeigt.
-



Senden von 5-Ton-Kodierungsnachrichten an Kontakte



Gehen Sie wie folgt vor, um 5-Ton-Kodierungsnachrichten an Kontakte auf Ihrem Funkgerät zu senden.

1 Drücken Sie , um das Menü aufzurufen.

2 Drücken Sie  oder  bis Nachricht.
Drücken Sie  zur Auswahl.

3 Drücken Sie  oder  bis Quick Text.
Drücken Sie  zur Auswahl.

4 Drücken Sie  oder  bis zur gewünschten Nachricht. Drücken Sie  zur Auswahl.

- 5 Drücken Sie  oder  bis zum gewünschten Kontakt. Drücken Sie  zur Auswahl.

Im Display wird eine Zwischenstand-Kurznotiz angezeigt und damit bestätigt, dass Ihre Nachricht gesendet wird.

- 6 Warten Sie auf eine Quittierung.

Bei erfolgreicher Durchführung:

- Ein positiver Hinweiston erklingt.
- Im Display wird ein positiver Kurzhinweis angezeigt.

Bei nicht erfolgreicher Durchführung:

- Ein negativer Hinweiston erklingt.
- Im Display wird ein negativer Kurzhinweis angezeigt.





HINWEIS:



Weitere Informationen erhalten Sie von Ihrem Fachhändler oder Systemadministrator.

Einstellen eines standardmäßigen 5-Ton-Kontakts

Gehen Sie wie folgt vor, um einen standardmäßigen 5-Ton-Kontakt festzulegen:

- 1 Drücken Sie , um das Menü aufzurufen.

- 2 Drücken Sie , um Kontakte auszuwählen.

- 3 Drücken Sie  oder  bis zum gewünschten Kontakt. Drücken Sie  zur Auswahl.

- 4 Drücken Sie , um AlsVorg.einst auszuwählen.

- 5 Folgendes geschieht:

- Ein positiver Hinweiston erklingt.
- Im Display wird ein positiver Kurzhinweis angezeigt.

- Auf dem Display wird ✓ neben dem ausgewählten Kontakt angezeigt.



Tätigen von 5-Ton-Rufen

Gehen Sie wie folgt vor, um einen 5-Ton-Ruf zu tätigen:

- 1 Wählen Sie den 5-Ton-Kanal mit der gewünschten Kontakt- oder Statusliste aus.

- 2 Führen Sie einen der folgenden Schritte aus:
 - Drücken Sie die **Sendetaste (PTT)**, um den Standardkontakt anzurufen. Überspringen Sie die folgenden Schritte.
 - Drücken Sie  , um das Menü aufzurufen.

- 3 Drücken Sie  , um Kontakte auszuwählen.

- 4 Drücken Sie  oder  bis zum gewünschten Kontakt.

- 5 Drücken Sie die **Sprechtaste (PTT)**, um den Ruf zu tätigen.

- 6 Warten Sie auf eine Quittierung.

Bei erfolgreicher Durchführung:

- Ein positiver Hinweiston erklingt.
- Auf dem Display wird kurz Tx Telegramm angezeigt.
- Auf dem Display werden das **Einzelrufsymbol** und der Funkgerät-Aliasname angezeigt.
- Warten Sie, bis der Freiton verklungen ist, und sprechen Sie deutlich in das Mikrofon.

Bei nicht erfolgreicher Durchführung:

- Ein negativer Hinweiston erklingt.

Der Anruf wird beendet, wenn es keine Sprachaktivität für einen festgelegten Zeitraum gibt. Ein Hinweiston ertönt. Im Display wird Ruf beendet angezeigt.

Empfangen von 5-Ton-Rufen

Wenn Sie einen 5-Ton-Ruf empfangen:

- Die grüne LED blinkt.
- Ein Hinweiston ertönt.
- Auf dem Display werden das **Einzelrufsymbol** und der Funkgerät-Aliasname angezeigt.
- Die Stummschaltung Ihres Funkgeräts wird aufgehoben, und der ankommende Anruf ist über den Lautsprecher zu hören.

1 Drücken Sie die **Sprechtaste (PTT)**, um auf den Ruf antworten.

Die grüne LED leuchtet.

2 Warten Sie, bis der Freiton verklungen ist, und sprechen Sie deutlich in das Mikrofon.

3 Lassen Sie die **Sprechtaste (PTT)** los, um zu hören.

Der Anruf wird beendet, wenn es keine Sprachaktivität für einen festgelegten Zeitraum gibt. Ein Hinweiston ertönt. Im Display wird Ruf beendet angezeigt.

Gehen Sie wie folgt vor, um einen Notrufalarm zu senden:

1 Drücken Sie die programmierte **Notrufeinschalttaste**.

Sie sehen Folgendes:

- Auf dem Display werden vorübergehend Tx Alarm und der Aliasname des Kanals angezeigt.
 - Die grüne LED leuchtet.
 - Das **Notruf**-Symbol wird angezeigt.
 - Der Notruftton ertönt.
 - Im Display wird Alarm gesendet angezeigt.
-

2 Das Funkgerät verlässt den Notsignalmodus und kehrt zum Ausgangsbildschirm zurück.

Senden eines 5-Ton-Notrufs

Senden eines 5-Ton-Notrufs gefolgt von Sprache

Gehen Sie wie folgt vor, um einen Notrufalarm auf Ihrem Funkgerät zu senden.

- 1 Drücken Sie die programmierte **Notrufeinschalttaste**.

Sie sehen Folgendes:

- Die grüne LED leuchtet.
- Auf dem Display werden vorübergehend Tx Alarm und der Aliasname des Kanals angezeigt.
- Das **Notruf**-Symbol wird angezeigt.
- Der Notrufton ertönt.
- Im Display wird Alarm gesendet angezeigt.
- Sobald auf dem Display Notruf angezeigt wird, wird das Funkgerät auf Notrufmodus geschaltet.

-
- 2 Sobald das Display Alarm gesendet anzeigt, sprechen Sie deutlich in das Mikrofon.

Das Funkgerät stoppt den Sendevorgang automatisch bei aktiviertem Notrufzyklusbetrieb nach Ablauf der Dauer des Zyklus zwischen *Notrufmikrofon* und Empfang von Rufen.

Die rote LED blinkt. Das Funkgerät bleibt im Notfallmodus.

-
- 3 Lassen Sie die **Sprechtaste (PTT)** los, um zu hören.

- 4 Um den Notrufmodus nach dem Ruf zu verlassen, drücken Sie die Taste **Notruf aus**.

Wenn Sie die Taste **Notruf aus** nicht drücken, um den Notrufmodus zu beenden, blinkt die LED rot, und das Funkgerät bleibt im Notrufmodus.

Das Funkgerät kehrt zum Startbildschirm zurück.





Empfangen eines 5-Ton-Notrufs

Wenn Sie ein Notrufsignal empfangen:



- Ein Hinweiston ertönt.
- Die rote LED blinkt.

- Das Display zeigt das **Notrufsymbol** und den Alias des Notrufenden an. Im Fall von mehreren Notrufen werden alle Aliasnamen der Notrufenden in der Alarmliste angezeigt.

1 Führen Sie einen der folgenden Schritte aus:

- Wenn es nur einen Alarm gibt, drücken Sie , um weitere Informationen anzuzeigen.
- Wenn es mehrere Alarme gibt, drücken Sie  oder  bis zum gewünschten Aliasnamen, und drücken Sie , um weitere Informationen anzuzeigen.

2 Drücken Sie , um die Aktionsoptionen anzuzeigen.

3 Drücken Sie , und wählen Sie , um die Benachrichtigungsliste zu verlassen.

Verschlüsselung

Durch den Einsatz softwaregestützter Verschlüsselung verhindert diese Funktion, wenn aktiviert, unbefugtes Zuhören auf einem Kanal. Die Signalisierungs- und Benutzeridentifikationsteile einer Übertragung werden nicht verschlüsselt.

Um verschlüsselt senden zu können, muss die Verschlüsselung für den Kanal aktiviert sein, während dies für empfangende Funkgeräte nicht erforderlich ist. Kanäle mit aktivierter Verschlüsselung können weiterhin normale (unverschlüsselte) Übertragungen empfangen.

Die Verschlüsselungsfunktion wird nicht für alle Funkgerätmodelle angeboten oder kann unterschiedlich konfiguriert werden. Weitere Informationen erhalten Sie von Ihrem Fachhändler oder Systemadministrator.

Ihr Funkgerät unterstützt zwei Verschlüsselungsarten, jedoch kann dem Funkgerät nur **eine** zugewiesen werden. Nämlich:

- Einfache Verschlüsselung
- Verbesserter Scrambler

Zum Entschlüsseln eines verschlüsselten Rufs bzw. einer Datenübertragung muss Ihr Funkgerät mit demselben Verschlüsselungsschlüssel (für einfache Verschlüsselung)

oder demselben Schlüsselwert und derselben Schlüssel-ID (für erweiterte Verschlüsselung) programmiert sein wie das sendende Funkgerät.

Wenn Sie einen verschlüsselten Ruf eines Funkgeräts mit einem anderen Verschlüsselungsschlüssel oder einem anderen Schlüsselwert und einer anderen Schlüssel-ID erhalten, hören Sie entweder eine entstellte Übertragung (einfache Verschlüsselung) oder gar nichts (erweiterte Verschlüsselung).

Je nachdem, wie Ihr Funkgerät programmiert wurde, können Funkgeräte auf einem Kanal mit aktivierter Verschlüsselung weiterhin normale (unverschlüsselte) Übertragungen empfangen. Darüber hinaus kann das Funkgerät einen Warnton ausgeben oder nicht. Auch dies richtet sich danach, wie es programmiert wurde.

Wurde dem Funkgerät ein Verschlüsselungstyp zugewiesen, wird das **Gesichert-** bzw. **Ungesichert-** Symbol auf dem Startbildschirm angezeigt, außer wenn das Funkgerät einen Notruf oder ein Notsignal sendet oder empfängt.

Die grüne LED leuchtet, während das Funkgerät sendet. Während des Empfangs eines Rufs mit aktivierter Verschlüsselung blinkt sie schnell.



HINWEIS:

Diese Funktion ist auf Citizens Band-Kanälen nicht verfügbar, die sich auf der gleichen Frequenz befinden.

Ein-/Ausschalten der Verschlüsselung





Führen Sie die Vorgehensweise zum Ein- und Ausschalten der Verschlüsselung auf Ihrem Funkgerät durch.



1 Führen Sie einen der folgenden Schritte aus:

- Drücken Sie die programmierte Taste **Verschlüsselung**. Überspringen Sie die nachfolgenden Schritte.
- Drücken Sie  , um das Menü aufzurufen.







2 Drücken Sie  oder  bis

Dienstprogramme. Drücken Sie  zur Auswahl.

3 Drücken Sie  oder  bis Funkgeräteeinstellungen. Drücken Sie  zur Auswahl.

4 Drücken Sie  oder  bis Verschl.. Drücken Sie  zur Auswahl.

5 Führen Sie einen der folgenden Schritte aus:

- Drücken Sie  oder  bis Ein. Drücken Sie  zur Auswahl. Das Display zeigt ✓ neben Ein an.
 - Drücken Sie  oder  bis Aus. Drücken Sie  zur Auswahl. Das Display zeigt ✓ neben Aus an.
-

Antwort Sperre

Anhand dieser Funktion können Sie verhindern, dass Ihr Funkgerät auf eingehende Übertragungen reagiert.



HINWEIS:

Dies ist eine käufliche Funktion. Klären Sie mit Ihrem Händler oder Systemadministrator, wie das Funkgerät konfiguriert wurde.

Wenn aktiviert, generiert das Funkgerät keine abgehenden Übertragungen in Antwort auf eingehende Übertragungen, wie etwa Funkgerätkontrolle, Rufhinweis, Funkgerät deaktivieren, Remote-Überwachung, Automatischer Registrierungsservice (ARS), Antwort auf Einzelrufe und Senden von GPS-Standortberichten. Ihr Funkgerät kann keine Einzelrufbestätigungen empfangen, wenn diese Funktion aktiviert ist. Das Funkgerät kann jedoch manuell Übertragungen senden.

Ein-/Ausschalten der Antwort Sperre

Führen Sie die Vorgehensweise zum Ein- oder Ausschalten der Antwort Sperre auf Ihrem Funkgerät durch.

Drücken Sie die programmierte **Antwort Sperre**-Taste.

Bei erfolgreicher Durchführung:

- Ein positiver Hinweisston erklingt.

- Im Display wird ein kurzzeitiger positiver Kurzhinweis angezeigt.

Bei nicht erfolgreicher Durchführung:

- Ein negativer Hinweiston erklingt.
- Im Display wird ein kurzzeitiger negativer Kurzhinweis angezeigt.

Sicherheit

Mit dieser Funktion können Sie jedes im System befindliche Funkgerät aktivieren oder deaktivieren.

So kann z. B. ein gestohlenen Funkgerät deaktiviert und damit unbrauchbar gemacht werden oder ein wiedergefundenes Funkgerät aktiviert werden.

Es gibt zwei Möglichkeiten, ein Funkgerät zu aktivieren oder zu deaktivieren, mit Authentifizierung und ohne Authentifizierung.

„Authentifiziertes Funkgerät deaktivieren“ ist eine käufliche Funktion. Beim authentifizierten Deaktivieren des Funkgeräts ist eine Verifizierung erforderlich, wenn Sie ein Funkgerät aktivieren oder deaktivieren. Wenn Ihr Funkgerät diese Funktion auf einem Ziel-Funkgerät mit Benutzerauthentifizierung initiiert, ist die Eingabe einer

Passphrase erforderlich. Die Passphrase wird auf dem Ziel-Funkgerät über CPS vorprogrammiert.

Sie erhalten keine Bestätigung, wenn Sie während des Vorgangs „Funkgerät aktivieren“ oder „Funkgerät deaktivieren“  drücken.





HINWEIS:

Weitere Informationen erhalten Sie von Ihrem Fachhändler oder Systemadministrator.

Deaktivieren von Funkgeräten

Führen Sie die Vorgehensweise zum Deaktivieren Ihres Funkgeräts durch.

- 1 Drücken Sie die vorprogrammierte **Funkgerät deaktivieren**-Taste.

- 2 Drücken Sie  oder  bis zum gewünschten Alias oder zur gewünschten ID.

- 3 Drücken Sie , um die Option auszuwählen. Eines der folgenden Ereignisse tritt ein:

- Im Display wird eine Zwischenstand-Kurznotiz angezeigt und damit bestätigt, dass die Anfrage ausgeführt wird. Die grüne LED blinkt.
- Ein Bildschirm mit einer Passphrase wird angezeigt.

Geben Sie die Passphrase ein. Drücken Sie  , um fortzufahren.

- Wenn die Passphrase korrekt ist, wird im Display eine Zwischenstand-Kurznotiz angezeigt und damit bestätigt, dass die Anfrage ausgeführt wird. Die grüne LED leuchtet.
- Wenn die Passphrase nicht korrekt ist, wird im Display ein negativer Kurzhinweis angezeigt, und Sie kehren zum vorherigen Bildschirm zurück.

4 Warten Sie auf eine Quittierung.

Bei erfolgreicher Durchführung:







- Ein positiver Hinweiston erklingt.
- Im Display wird ein positiver Kurzhinweis angezeigt.

Bei nicht erfolgreicher Durchführung:

- Ein negativer Hinweiston erklingt.
- Im Display wird ein negativer Kurzhinweis angezeigt.

Deaktivieren von Funkgeräten mithilfe der Kontaktliste

Führen Sie die Vorgehensweise zum Deaktivieren Ihres Funkgeräts mithilfe der Kontaktliste durch.

- 1 Drücken Sie  , um das Menü aufzurufen.
-
- 2 Drücken Sie  oder  bis Kontakte. Drücken Sie  zur Auswahl.
-
- 3 Drücken Sie  oder  bis zum gewünschten Alias oder zur gewünschten ID. Drücken Sie  zur Auswahl.
-

4 Drücken Sie  oder  bis FunkgDeak.

5 Drücken Sie , um die Option auszuwählen.
Eines der folgenden Ereignisse tritt ein:

- Im Display wird eine Zwischenstand-Kurznotiz angezeigt und damit bestätigt, dass die Anfrage ausgeführt wird. Die grüne LED blinkt.
- Ein Bildschirm mit einer Passphrase wird angezeigt.

Geben Sie die Passphrase ein. Drücken Sie , um fortzufahren.

- Wenn die Passphrase korrekt ist, wird im Display eine Zwischenstand-Kurznotiz angezeigt und damit bestätigt, dass die Anfrage ausgeführt wird. Die grüne LED leuchtet.
 - Wenn die Passphrase nicht korrekt ist, wird im Display ein negativer Kurzhinweis angezeigt, und Sie kehren zum vorherigen Bildschirm zurück.
-

6 Warten Sie auf eine Quittierung.

Bei erfolgreicher Durchführung:

- Ein positiver Hinweiston erklingt.
- Im Display wird ein positiver Kurzhinweis angezeigt.



Bei nicht erfolgreicher Durchführung:

- Ein negativer Hinweiston erklingt.
 - Im Display wird ein negativer Kurzhinweis angezeigt.
-

Deaktivieren von Funkgeräten über manuelles Wählen

Führen Sie die Vorgehensweise zum Deaktivieren Ihres Funkgeräts über manuelles Wählen durch.

1 Drücken Sie , um das Menü aufzurufen.



2 Drücken Sie  oder  bis Kontakte. Drücken Sie  zur Auswahl.

3 Drücken Sie  oder  bis Man. Wählen.

Drücken Sie  zur Auswahl.

4 Geben Sie die Funkgerät-ID ein, und drücken Sie

, um fortzufahren.

5 Drücken Sie  oder  bis FunkgDeak.

6 Drücken Sie , um die Option auszuwählen. Eines der folgenden Ereignisse tritt ein:

- Im Display wird eine Zwischenstand-Kurznotiz angezeigt und damit bestätigt, dass die Anfrage ausgeführt wird. Die grüne LED blinkt.
- Ein Bildschirm mit einer Passphrase wird angezeigt.

Geben Sie die Passphrase ein. Drücken Sie , um fortzufahren.

- Wenn die Passphrase korrekt ist, wird im Display eine Zwischenstand-Kurznotiz angezeigt und damit bestätigt, dass die

Anfrage ausgeführt wird. Die grüne LED leuchtet.

- Wenn die Passphrase nicht korrekt ist, wird im Display ein negativer Kurzhinweis angezeigt, und Sie kehren zum vorherigen Bildschirm zurück.
-

7 Warten Sie auf eine Quittierung.

Bei erfolgreicher Durchführung:

- Ein positiver Hinweiston erklingt.
- Im Display wird ein positiver Kurzhinweis angezeigt.



Bei nicht erfolgreicher Durchführung:

- Ein negativer Hinweiston erklingt.
 - Im Display wird ein negativer Kurzhinweis angezeigt.
-

Aktivieren von Funkgeräten

Führen Sie die Vorgehensweise zum Aktivieren Ihres Funkgeräts durch.

1 Drücken Sie die konfigurierte **Funkgerät aktivieren-**Taste.

2 Drücken Sie  oder  bis zum gewünschten Alias oder zur gewünschten ID.

3 Drücken Sie , um die Option auszuwählen. Eines der folgenden Ereignisse tritt ein:

- Im Display werden **Funkg. aktiv.** und der Funkgeräte-Alias oder die ID angezeigt. Die grüne LED leuchtet.
- Ein Bildschirm mit einer Passphrase wird angezeigt.

Geben Sie die Passphrase ein. Drücken Sie , um fortzufahren.

- Wenn die Passphrase korrekt ist, wird im Display eine Zwischenstand-Kurznotiz angezeigt und damit bestätigt, dass die Anfrage ausgeführt wird. Die grüne LED leuchtet.
- Wenn die Passphrase nicht korrekt ist, wird im Display ein negativer Kurzhinweis angezeigt,

und Sie kehren zum vorherigen Bildschirm zurück.

4 Warten Sie auf eine Quittierung.

Bei erfolgreicher Durchführung:

- Ein positiver Hinweiston erklingt.
- Im Display wird ein positiver Kurzhinweis angezeigt.



Bei nicht erfolgreicher Durchführung:



- Ein negativer Hinweiston erklingt.
 - Im Display wird ein negativer Kurzhinweis angezeigt.
-



Aktivieren von Funkgeräten mithilfe der Kontaktliste

Führen Sie die Vorgehensweise zum Aktivieren Ihres Funkgeräts mithilfe der Kontaktliste durch.

1 Drücken Sie , um das Menü aufzurufen.

2 Drücken Sie  oder  bis Kontakte. Drücken Sie  zur Auswahl.

3 Drücken Sie  oder  bis zum gewünschten Alias oder zur gewünschten ID. Drücken Sie  zur Auswahl.

4 Drücken Sie  oder  bis FunkgAkt.

5 Drücken Sie , um die Option auszuwählen. Eines der folgenden Ereignisse tritt ein:

- Die grüne LED blinkt. Im Display werden **Funkg.aktiv.** und der Funkgeräte-Alias oder die ID angezeigt. Die grüne LED leuchtet.
- Ein Bildschirm mit einer Passphrase wird angezeigt.

Geben Sie die Passphrase ein. Drücken Sie , um fortzufahren.

- Wenn die Passphrase korrekt ist, wird im Display eine Zwischenstand-Kurznotiz angezeigt und damit bestätigt, dass die

Anfrage ausgeführt wird. Die grüne LED leuchtet.

- Wenn die Passphrase nicht korrekt ist, wird im Display ein negativer Kurzhinweis angezeigt, und Sie kehren zum vorherigen Bildschirm zurück.
-

6 Warten Sie auf eine Quittierung.

Bei erfolgreicher Durchführung:

- Ein positiver Hinweiston erklingt.
- Im Display wird ein positiver Kurzhinweis angezeigt.



Bei nicht erfolgreicher Durchführung:



- Ein negativer Hinweiston erklingt.
 - Im Display wird ein negativer Kurzhinweis angezeigt.
-



Aktivieren von Funkgeräten über manuelles Wählen

Führen Sie die Vorgehensweise zum Aktivieren Ihres Funkgeräts über manuelles Wählen durch.

1 Drücken Sie  , um das Menü aufzurufen.

2 Drücken Sie  oder  bis Kontakte. Drücken Sie  zur Auswahl.

3 Drücken Sie  oder  bis Man. Wählen. Drücken Sie  zur Auswahl.

4 Drücken Sie  oder  bis Einzelruf. Drücken Sie  zur Auswahl.
In der ersten Textzeile wird Funkgerät-Nr. : angezeigt.

5 Geben Sie die Funkgerät-ID ein, und drücken Sie  , um fortzufahren.

6 Drücken Sie  oder  bis FunkgAkt.

7 Drücken Sie  , um die Option auszuwählen. Eines der folgenden Ereignisse tritt ein:

- Die grüne LED blinkt. Im Display werden Funkg.aktiv. und der Funkgeräte-Alias oder die ID angezeigt. Die grüne LED leuchtet.
- Ein Bildschirm mit einer Passphrase wird angezeigt.

Geben Sie die Passphrase ein. Drücken Sie  , um fortzufahren.

- Wenn die Passphrase korrekt ist, wird im Display eine Zwischenstand-Kurznotiz angezeigt und damit bestätigt, dass die Anfrage ausgeführt wird. Die grüne LED leuchtet.
 - Wenn die Passphrase nicht korrekt ist, wird im Display ein negativer Kurzhinweis angezeigt, und Sie kehren zum vorherigen Bildschirm zurück.
-

8 Warten Sie auf eine Quittierung.

Bei erfolgreicher Durchführung:

- Ein positiver Hinweiston erklingt.
- Im Display wird ein positiver Kurzhinweis angezeigt.

Bei nicht erfolgreicher Durchführung:

- Ein negativer Hinweisston erklingt.
- Im Display wird ein negativer Kurzhinweis angezeigt.

Alleinarbeiter

Der Alleinarbeiterschutz löst einen Notruf aus, wenn eine vordefinierte Zeit lang keine Benutzeraktivität erfasst wird, d. h. beispielsweise keine Taste am Funkgerät gedrückt wird oder der Kanalwahlschalter nicht betätigt wird.

Wurde während der einprogrammierten Dauer keine Benutzeraktivität erfasst, warnt das Funkgerät den Benutzer durch ein akustisches Signal vor, sobald der Inaktivitäts-Timer abgelaufen ist.

Hat der Benutzer auch nach Ablauf des vordefinierten Ansprechzeit-Timers noch nicht quittiert, löst das Funkgerät einen Notrufalarm aus.

Diese Funktion ist nur einem der folgenden Notrufalarme zugewiesen:

- Notrufalarm
- Notsignal mit Ruf

- Notruf gefolgt von Sprache 

Das Funkgerät bleibt im Notrufzustand, sodass weiterhin Sprachnachrichten gesendet werden können, bis die erforderlichen Maßnahmen ergriffen werden. Weitere Informationen zum Verlassen der Notruffunktion finden Sie unter [Notruf auf Seite 92](#).



HINWEIS:

Weitere Informationen erhalten Sie von Ihrem Fachhändler oder Systemadministrator.



Passwortgeschützter Zugriff auf das Funkgerät

Diese Funktion ermöglicht Ihnen die Beschränkung des Zugriffs auf das Funkgerät, indem ein Passwort abgefragt wird, wenn das Gerät eingeschaltet wird.

Zugreifen auf Funkgeräte mithilfe von Kennwörtern

Führen Sie die Vorgehensweise für das Zugreifen auf Ihr Funkgerät mit einem Passwort durch.

- 1 Geben Sie das aktuelle vierstellige Passwort ein.

- Drücken Sie  oder , um den numerischen Wert jeder Ziffer zu bearbeiten, und drücken Sie , um die Eingabe zu bestätigen und zur nächsten Ziffer zu gehen.

2 Drücken Sie , um das Passwort einzugeben.

Bei erfolgreicher Durchführung wird das Funkgerät eingeschaltet.

Bei nicht erfolgreicher Durchführung:

- Nach dem ersten und zweiten Versuch wird auf dem Display `Falsches Passwort` angezeigt. Wiederholen Sie [Schritt 1](#).
- Nach dem dritten Versuch erscheint im Display `Falsches Passwort und dann Gerät gesperrt`. Ein Hinweiston ertönt. Die gelbe LED blinkt. Ihr Funkgerät wird 15 Minuten lang gesperrt.



HINWEIS:

Im gesperrten Status reagiert das Funkgerät nur auf Eingaben des **Ein-/Aus-/Lautstärkereglers** und der vorprogrammierten Taste **Hintergrundbeleuchtung**.

Entsperren von Funkgeräten

Im gesperrten Zustand kann Ihr Funkgerät keine Anrufe, auch keine Notrufe, empfangen. Führen Sie die Vorgehensweise zum Entsperren Ihres Funkgeräts durch.

Führen Sie einen der folgenden Schritte aus:



- Wenn das Funkgerät eingeschaltet ist, warten Sie 15 Minuten, und wiederholen Sie dann die Schritte unter [Zugreifen auf Funkgeräte mithilfe von Kennwörtern auf Seite 125](#), um auf das Funkgerät zuzugreifen.
- Wenn das Funkgerät ausgeschaltet ist, schalten Sie das Gerät ein. Ihr Funkgerät startet den 15-Minuten-Timer für die Sperre. Ein Hinweiston ertönt. Die gelbe LED blinkt im Doppeltakt. Im Display wird `Gerät gesperrt` angezeigt.



Warten Sie 15 Minuten, und wiederholen Sie dann die Schritte unter [Zugreifen auf Funkgeräte mithilfe von Kennwörtern auf Seite 125](#), um auf das Funkgerät zuzugreifen.



Ein-/Ausschalten der Passwort Sperre



Führen Sie die Vorgehensweise zum Ein- und Ausschalten der Passwort Sperre auf Ihrem Funkgerät durch.

- 1 Drücken Sie  , um das Menü aufzurufen.



- 2 Drücken Sie  oder  bis Dienstprogramme. Drücken Sie  zur Auswahl.



- 3 Drücken Sie  oder  bis Funkgeräteeinstellungen. Drücken Sie  zur Auswahl.

- 4 Drücken Sie  oder  bis Passw-Sperre. Drücken Sie  zur Auswahl.

- 5 Geben Sie das aktuelle vierstellige Passwort ein.
 - Über ein Tastenfeldmikrofon.
 - Drücken Sie  oder  , um den numerischen Wert jeder Ziffer zu bearbeiten, und drücken Sie  , um die Eingabe zu bestätigen und zur nächsten Ziffer zu gehen. Bei der Passwordeingabe ertönt mit jedem Drücken einer Taste ein positiver Hinweisston.
-

- 6 Drücken Sie  , um das Passwort einzugeben. Wenn das Passwort falsch ist, erscheint im Display `Falsches Passwort`, und das Funkgerät zeigt automatisch wieder das vorhergehende Menü an.



- 7 Führen Sie einen der folgenden Schritte aus:
 - Drücken Sie  oder  bis Einschalten. Drücken Sie  zur Auswahl. Im Display wird `✓` neben Einschalten angezeigt.



- Drücken Sie  oder  bis Abschalten.
Drücken Sie  zur Auswahl.
Im Display wird ✓ neben Abschalten angezeigt.
-



Ändern von Kennwörtern

Führen Sie die Vorgehensweise zum Ändern von Kennwörtern auf Ihrem Funkgerät durch.

- 1 Drücken Sie , um das Menü aufzurufen.



 - 2 Drücken Sie  oder  bis Dienstprogramme. Drücken Sie  zur Auswahl.

 - 3 Drücken Sie  oder  bis Funkgeräteinstellungen. Drücken Sie  zur Auswahl.

 - 4 Drücken Sie  oder  bis Passw-Sperre.
Drücken Sie  zur Auswahl.
-

- 5 Geben Sie das aktuelle Passwort mit vier Ziffern ein, und drücken Sie , um fortzufahren.

Wenn das Passwort falsch ist, erscheint im Display Falsches Passwort, und das Funkgerät zeigt automatisch wieder das vorhergehende Menü an.

- 6 Drücken Sie  oder  bis Passw. änd. angezeigt wird. Drücken Sie  zur Auswahl.

 - 7 Geben Sie ein neues vierstelliges Passwort ein, und drücken Sie , um fortzufahren.

 - 8 Geben Sie das neue vierstellige Passwort noch einmal ein, und drücken Sie , um fortzufahren.
Bei erfolgreicher Durchführung wird auf dem Display Passwort geändert angezeigt.
Bei nicht erfolgreicher Durchführung wird auf dem Display PW stimmen nicht Überein angezeigt.
Der Bildschirm wechselt automatisch zum vorherigen Menü.
-

Benachrichtigungsliste

Ihr Funkgerät hat eine Benachrichtigungsliste, in der alle „ungelesenen“ Ereignisse auf dem Kanal, wie z. B. ungelesene Textnachrichten, Telegramme, verpasste Rufe und Rufhinweise erfasst werden.

Auf dem Display wird das **Benachrichtigungssymbol** angezeigt, wenn die Benachrichtigungsliste mindestens ein Ereignis enthält.

Für Textnachrichten, verpasste Rufe und Rufhinweise beträgt die maximale Anzahl 30 Textnachrichten und 10 verpasste Rufe bzw. Rufhinweise. Diese maximale Anzahl hängt von der Kapazität der einzelnen Funktionslisten ab (Jobtickets oder Textnachrichten, verpasste Rufe oder Rufhinweise).







HINWEIS:



Ihr Funkgerät setzt den Suchlauf aus, wenn die Benachrichtigungsliste angezeigt wird. Der Suchlauf wird wieder aufgenommen, wenn Ihr Funkgerät die Benachrichtigungsliste verlässt. Drücken Sie  oder warten Sie, bis der Menü-Timer abgelaufen ist, um die Benachrichtigungsliste zu verlassen.

Aufrufen der Mitteilungsliste

Führen Sie die Vorgehensweise zum Aufrufen der Mitteilungsliste auf Ihrem Funkgerät durch.

- 1 Führen Sie einen der folgenden Schritte aus:
 - Drücken Sie die programmierte Taste **Mitteilung**. Überspringen Sie die nachfolgenden Schritte.
 - Drücken Sie , um das Menü aufzurufen.

- 2 Drücken Sie  oder  bis Mitteilung. Drücken Sie  zur Auswahl.

- 3 Drücken Sie  oder  bis zum gewünschten Ereignis. Drücken Sie  zur Auswahl.

- 4 Drücken Sie  lang, um zum Startbildschirm zurückzukehren.

Auto-Range Transponder-System

Reichweite-Überwachungssystem (ARTS) ist eine rein analoge Funktion, die dazu dient, Sie zu informieren, wenn sich Ihr Funkgerät außerhalb der Reichweite anderer mit ARTS ausgestatteter Funkgeräte befindet.

Mit ARTS ausgestattete Funkgeräte senden oder empfangen in regelmäßigen Abständen Signale, um zu bestätigen, dass sich die Geräte innerhalb der Funkreichweite der anderen befinden.

Ihr Funkgerät bietet folgende Anzeigen zum Status:

Erster Hinweis

Ein Hinweiston ertönt.

Auf dem Display wird **Im Bereich** nach dem Aliasnamen des Kanals angezeigt.

ARTS-in-Reichweite-Hinweis

Ein Ton erklingt, wenn programmiert.

Auf dem Display wird **Im Bereich** nach dem Aliasnamen des Kanals angezeigt.

ARTS-außer-Reichweite-Hinweis

Ein Hinweiston ertönt. Die rote LED blinkt schnell.

Auf dem Display wird **Auss. Reichw.** abwechselnd mit der Startseite angezeigt.



HINWEIS:

Weitere Informationen erhalten Sie von Ihrem Fachhändler oder Systemadministrator.

Over-the-Air Programmierung (OTAP)

Ihr Händler kann Ihr Funkgerät über Over-the-Air-Programmierung (OTAP) ohne physische Verbindung ferngesteuert aktualisieren. Darüber hinaus können auch einige Einstellungen über OTAP konfiguriert werden.

Wenn OTAP auf Ihrem Funkgerät aktiv ist, blinkt die grüne LED.

Wenn Ihr Funkgerät große Datenmengen empfängt:

- Das Display zeigt das Symbol **Große Datenmengen** an.
- Der Kanal ist belegt.
- Ein negativer Hinweiston erklingt, wenn Sie die **PTT**-Taste drücken.

Wenn OTAP abgeschlossen ist, je nach Konfiguration:

- Ein Hinweiston ertönt. Auf dem Display wird **Aktualisierung Neustart** angezeigt. Das Funkgerät wird durch Aus- und Einschalten neu gestartet.

- Sie können **Jetzt neu start.** oder **Später auswählen.** Wenn Sie **Später auswählen**, wechselt Ihr Funkgerät zum vorherigen Bildschirm. Auf dem Display wird das **OTAP-Verzögerungs-Timer**-Symbol angezeigt, bis der automatische Neustart erfolgt.

Wenn Ihr Funkgerät nach dem automatischen Neustart eingeschaltet wird:

- Bei erfolgreichem Abschluss wird auf dem Display **SW-Update abgeschlossen** angezeigt.
- Schlägt der Vorgang fehl, so zeigt das Display **SW-Update fehlg.** angezeigt.

Informationen zur aktualisierten Softwareversion finden Sie unter [Überprüfen der Software-Aktualisierungsinformationen auf Seite 153](#).

Wi-Fi-Betrieb

Wi-Fi® ist eine eingetragene Marke der Wi-Fi Alliance®.



HINWEIS:

Diese Funktion gilt nur für DP2600e.

Diese Funktion ermöglicht Ihnen, ein WLAN-Netzwerk einzurichten und eine Verbindung damit herzustellen. Wi-Fi unterstützt Aktualisierungen an der Firmware des

Funkgeräts, Codeplug und Ressourcen, wie z. B. Sprachpakete und Sprachansage.







Ein-/Ausschalten von WLAN

Die programmierte Taste **Ein-/Ausschalten von WLAN** wird von Ihrem Händler oder Systemadministrator zugeordnet. Klären Sie mit Ihrem Händler oder Systemadministrator, wie das Funkgerät konfiguriert wurde.

Sprachansagen für die vorprogrammierte Taste **WLAN ein oder aus** können über CPS gemäß den Benutzeranforderungen angepasst werden. Weitere Informationen erhalten Sie von Ihrem Fachhändler oder Systemadministrator.





Sie können WLAN durch Ausführen einer der folgenden Aktionen ein- oder ausschalten.









- Drücken Sie die vorprogrammierte Taste **WLAN ein oder aus**. Die Sprachansage besagt: WLAN wird eingeschaltet oder WLAN wird ausgeschaltet.
- Rufen Sie diese Funktion über das Menü auf.
 - a. Drücken Sie , um das Menü aufzurufen.

- b. Drücken Sie  oder  bis WLAN, und drücken Sie  zum Auswählen.
- c. Drücken Sie  oder  bis Einschalten und drücken Sie  zum Auswählen.
- Das Funkgerät zeigt WiFi wird eingeschaltet an.

Verbinden mit einem Access Point im Netzwerk

Wenn Sie WLAN einschalten, startet das Funkgerät einen Suchlauf und stellt eine Verbindung zu einem Access Point im Netzwerk her.

- 1 Drücken Sie , um das Menü aufzurufen.
- 2 Drücken Sie  oder  bis WLAN, und drücken Sie  zum Auswählen.

- 3 Drücken Sie  oder  bis Netzwerke, und drücken Sie  zum Auswählen.
- 4 Drücken Sie  oder  bis zu einem Netzwerk-Access-Point, und drücken Sie  zum Auswählen.
- 5 Drücken Sie  oder  bis Verbinden, und drücken Sie  zum Auswählen.

Wenn die Verbindung erfolgreich hergestellt werden konnte, zeigt das Funkgerät einen Hinweis an, und der Access Point des Netzwerks wird in der Profilliste gespeichert.

Prüfen des WLAN-Verbindungsstatus

Führen Sie die Vorgehensweise zum Prüfen des WLAN-Verbindungsstatus durch.

Drücken Sie die vorprogrammierte Taste **Wi-Fi-Status abfragen**, um den Verbindungsstatus über eine Sprachansage abzurufen. Die Sprachansage besagt: Wi-Fi

ist deaktiviert, Wi-Fi ist aktiviert, aber keine Verbindung, oder Wi-Fi ist aktiviert mit Verbindung.

- Das Display zeigt WLAN Aus, wenn WLAN ausgeschaltet ist.
- Das Display zeigt WLAN Ein, Verbunden, wenn das Funkgerät mit einem Netzwerk verbunden ist.
- Das Display zeigt WLAN Ein, Nicht verbunden, wenn das Funkgerät zwar eingeschaltet, aber nicht mit einem Netzwerk verbunden ist.

Sprachansagen für die WLAN-Statusabfrageergebnisse können über CPS gemäß den Benutzeranforderungen angepasst werden. Weitere Informationen erhalten Sie von Ihrem Fachhändler oder Systemadministrator.











HINWEIS:

Die programmierte Taste **Wi-Fi-Status abfragen** wird von Ihrem Händler oder Systemadministrator zugeordnet. Klären Sie mit Ihrem Händler oder Systemadministrator, wie das Funkgerät konfiguriert wurde.

Anzeigen von Details zu Netzwerk-Access-Points

Gehen Sie wie folgt vor, um die Details zu Netzwerk-Access-Points anzuzeigen.

- 1 Drücken Sie , um das Menü aufzurufen.
- 2 Drücken Sie  oder  bis WLAN, und drücken Sie  zum Auswählen.
- 3 Drücken Sie  oder  bis zu einem Netzwerk-Access-Point, und drücken Sie  zum Auswählen.
- 4 Drücken Sie  oder  zum Anzeigen von Netzwerk-SSID, Sicherheitsmodus, IP-Adresse und MAC-Adresse.
Für einen nicht verbundenen Access Point des Netzwerks werden nur die SSID (Service Set Identifier) und der Sicherheitsmodus angezeigt.

Diese Seite wurde absichtlich leer gelassen.

Energieversorgung

In diesem Kapitel wird die Verwendung der Einstellungsfunktionen auf Ihrem Funkgerät beschrieben.

Rauschsperrpegel

Der Rauschsperrpegel kann so eingestellt werden, dass unerwünschte Rufe mit niedriger Signalstärke oder Kanäle mit ungewöhnlich intensiven Hintergrundgeräuschen unterdrückt werden.

Normal

Dies ist die Standardeinstellung.

Hoch

Diese Einstellung filtert unerwünschte Rufe und/oder störendes Hintergrundrauschen aus. Dabei kann es jedoch sein, dass auch Rufe von weiter entfernten Standorten ausgefiltert werden.







HINWEIS:



Diese Funktion ist auf Citizens Band-Kanälen nicht verfügbar, die sich auf der gleichen Frequenz befinden.



Einstellen der Rauschsperrpegel

Führen Sie die Vorgehensweise zum Einstellen des Rauschsperrpegels auf Ihrem Funkgerät durch.







- 1 Führen Sie einen der folgenden Schritte aus:
 - Drücken Sie die vorprogrammierte **Rauschsperr**-Taste. Überspringen Sie die folgenden Schritte.
 - Drücken Sie  , um das Menü aufzurufen.

- 2 Drücken Sie  oder  bis Dienstprogramme. Drücken Sie  zur Auswahl.

- 3 Drücken Sie  oder  bis Funkgeräteinstellungen. Drücken Sie  zur Auswahl.

- 4 Drücken Sie  oder  bis Rauschsp. Drücken Sie  zur Auswahl.

- 5 Führen Sie einen der folgenden Schritte aus:

- Drücken Sie  oder  bis **Normal**.
Drücken Sie  zur Auswahl.
Im Display wird ✓ neben **Normal** angezeigt.
 - Drücken Sie  oder  bis **Hoch**. Drücken Sie  zur Auswahl.
Im Display wird ✓ neben **Hoch** angezeigt.
- Der Bildschirm wechselt automatisch zum vorherigen Menü.

Leistungspegel

Die Sendeleistung kann für jeden Kanal hoch oder niedrig eingestellt werden.

Hoch

Erlaubt die Kommunikation mit relativ weit entfernten Funkgeräten.

Niedrig

Erlaubt die Kommunikation mit näher befindlichen Funkgeräten.













HINWEIS:







Diese Funktion ist auf Citizens Band-Kanälen nicht verfügbar, die sich auf der gleichen Frequenz befinden.

Einstellen der Sendeleistung

Führen Sie die Vorgehensweise zum Einstellen der Sendeleistung auf Ihrem Funkgerät durch.

- 1 Führen Sie einen der folgenden Schritte aus:
 - Drücken Sie die vorprogrammierte Taste **Leistungspegel**. Überspringen Sie die nachfolgenden Schritte.
 - Drücken Sie  , um das Menü aufzurufen.
- 2 Drücken Sie  oder  bis **Dienstprogramme**. Drücken Sie  zur Auswahl.
- 3 Drücken Sie  oder  bis **Funkgeräteeinstellungen**. Drücken Sie  zur Auswahl.

- 4 Drücken Sie  oder  bis **Leistung**.
Drücken Sie  zur Auswahl.
-

- 5 Führen Sie einen der folgenden Schritte aus:
- Drücken Sie  oder  bis **Hoch**. Drücken Sie  zur Auswahl.
Im Display wird ✓ neben **Hoch** angezeigt.
 - Drücken Sie  oder  bis **Niedrig**.
Drücken Sie  zur Auswahl.
Im Display wird ✓ neben **Niedrig** angezeigt.
-



- 6 Drücken Sie  lang, um zum Startbildschirm zurückzukehren.
-



Anpassen der Displayhelligkeit



Führen Sie die Vorgehensweise zum Einstellen der Displayhelligkeit auf Ihrem Funkgerät durch.



- 1 Führen Sie einen der folgenden Schritte aus:

- Drücken Sie die programmierte Taste **Helligkeit**.
Lesen Sie weiter unter [Schritt 5](#).
 - Drücken Sie  , um das Menü aufzurufen.
-

- 2 Drücken Sie  oder  bis **Dienstprogramme**. Drücken Sie  zur Auswahl.
-

- 3 Drücken Sie  oder  bis **Funkgeräteinstellungen**. Drücken Sie  zur Auswahl.
-

- 4 Drücken Sie  oder  bis **Helligkeit**.
Drücken Sie  zur Auswahl.
Im Display wird die Helligkeitsleiste angezeigt.
-

- 5 Drücken Sie  oder  , um die Displayhelligkeit zu erhöhen oder zu verringern.
Drücken Sie  zur Auswahl.
Der Einstellungswert variiert zwischen 1 und 8.
-

Sprachgesteuerte Übertragung (VOX)

Mithilfe der sprachgesteuerten Übertragung (VOX) können Sie einen Ruf auf einem programmierten Kanal im Freisprechbetrieb einleiten. Während eines programmierten Zeitraums überträgt das Funkgerät automatisch, sobald das Mikrofon des VOX-fähigen Zubehörs eine gesprochene Benachrichtigung erfasst.



HINWEIS:

Diese Funktion ist auf Citizens Band-Kanälen nicht verfügbar, die sich auf der gleichen Frequenz befinden.

Um VOX zu aktivieren oder deaktivieren, führen Sie einen der folgenden Schritte aus:

- Schalten Sie das Funkgerät aus und dann wieder ein, um VOX zu aktivieren.
- Wechseln Sie den Kanal mithilfe des **Kanalwahlschalters**, um VOX zu aktivieren.
- Schalten Sie VOX über die vorprogrammierte **VOX**-Taste oder das Menü ein oder aus, um VOX zu aktivieren oder deaktivieren.
- Drücken Sie die **Sendetaste (PTT)** während des Funkgerätbetriebs, um VOX zu deaktivieren.









HINWEIS:



Diese Funktion kann nur an Funkgeräten ein- oder ausgeschaltet werden, bei denen die Funktion aktiviert wurde. Weitere Informationen erhalten Sie von Ihrem Fachhändler oder Systemadministrator.







Ein-/Ausschalten der sprachgesteuerten Übertragung

Führen Sie die Vorgehensweise zum Ein- und Ausschalten von VOX auf Ihrem Funkgerät durch.

- 1 Führen Sie einen der folgenden Schritte aus:
 - Drücken Sie die programmierte **VOX**-Taste. Überspringen Sie die nachfolgenden Schritte.
 - Drücken Sie  , um das Menü aufzurufen.
-
- 2 Drücken Sie  oder  bis Dienstprogramme. Drücken Sie  zur Auswahl.
-

3 Drücken Sie  oder  bis Funkgeräteinstellungen. Drücken Sie  zur Auswahl.

4 Drücken Sie  oder  bis VOX. Drücken Sie  zur Auswahl.

- 5 Führen Sie einen der folgenden Schritte aus:
- Drücken Sie  oder  bis Ein. Drücken Sie  zur Auswahl. Das Display zeigt ✓ neben Ein an.
 - Drücken Sie  oder  bis Aus. Drücken Sie  zur Auswahl. Das Display zeigt ✓ neben Aus an.
-







HINWEIS:



Wenn der Freiton aktiviert ist, verwenden Sie ein Trigger-Wort, um den Anruf einzuleiten. Warten Sie das Ende des Freitons ab, und sprechen Sie dann deutlich in das Mikrofon. Weitere Informationen finden Sie unter [Ein-/Ausschalten des Freitons auf Seite 143](#).



Einstellen der Displaybeleuchtung



Sie können den Timer für die Displaybeleuchtung des Funkgeräts nach Bedarf anpassen. Diese Einstellung gilt dann auch für die Beleuchtung der Menü-Navigationstasten und der Tastatur. Führen Sie die Vorgehensweise zum Einstellen des Timers der Beleuchtung Ihres Funkgeräts durch.

- 1 Führen Sie einen der folgenden Schritte aus:
 - Drücken Sie die programmierte **Beleuchtung**-Taste. Überspringen Sie die folgenden Schritte.
 - Drücken Sie  , um das Menü aufzurufen.
-

2 Drücken Sie  oder  bis Dienstprogramme. Drücken Sie  zur Auswahl.

3 Drücken Sie  oder  bis Funkgeräteinstellungen. Drücken Sie  zur Auswahl.

4 Drücken Sie  oder  bis Anzeige. Drücken Sie  zur Auswahl.



5 Drücken Sie  oder  bis Beleuchtungstimer. Drücken Sie  zur Auswahl.



Wird die LED-Anzeige deaktiviert, wird die Beleuchtung des Displays und der Tastatur automatisch ausgeschaltet. Weitere Informationen finden Sie unter [Ein-/Ausschalten der LED-Anzeigen auf Seite 144](#).



Ein-/Ausschalten der Funkgerät-Hinweistöne

Alle Funkgerät-Hinweistöne können nach Bedarf aktiviert und deaktiviert werden, mit Ausnahme des ankommenden Notrufsignaltons. Führen Sie die Vorgehensweise zum Ein- und Ausschalten von Tönen und Hinweisen auf Ihrem Funkgerät durch.

- 1 Führen Sie einen der folgenden Schritte aus:
 - Drücken Sie die vorprogrammierte Taste **Hinweis**. Überspringen Sie die nachfolgenden Schritte.
 - Drücken Sie  , um das Menü aufzurufen.
-

2 Drücken Sie  oder  bis Dienstprogramme. Drücken Sie  zur Auswahl.

3 Drücken Sie  oder  bis Funkgeräteinstellungen. Drücken Sie  zur Auswahl.

4 Drücken Sie  oder  bis Töne/

Hinweistöne. Drücken Sie  zur Auswahl.

5 Drücken Sie  oder  bis Alle Töne.

Drücken Sie  zur Auswahl.



6 Drücken Sie , um alle Töne und Hinweistöne zu aktivieren oder deaktivieren. Im Display wird eines der folgenden Ergebnisse angezeigt:



- Wenn diese Option aktiviert ist, wird ✓ neben Aktiviert angezeigt.
 - Wenn diese Option deaktiviert ist, wird ✓ neben Aktiviert angezeigt.
-



Ein-/Ausschalten des Hinweistons beim Einschalten



Führen Sie die Vorgehensweise zum Ein- und Ausschalten des Hinweistons beim Einschalten auf Ihrem Funkgerät durch.

1 Drücken Sie , um das Menü aufzurufen.

2 Drücken Sie  oder  bis Dienstprogramme. Drücken Sie  zur Auswahl.

3 Drücken Sie  oder  bis Funkgeräteinstellungen. Drücken Sie  zur Auswahl.

4 Drücken Sie  oder  bis Töne/ Hinweistöne. Drücken Sie  zur Auswahl.

5 Drücken Sie  oder  bis Einschalten. Drücken Sie  zur Auswahl.







6 Drücken Sie , um den Hinweiston beim Einschalten zu aktivieren/deaktivieren. Im Display wird eines der folgenden Ergebnisse angezeigt:



- Wenn diese Option aktiviert ist, wird ✓ neben Aktiviert angezeigt.



- Wenn diese Option deaktiviert ist, wird ✓ neben Aktiviert angezeigt.



Einstellen der Abweichung der Hinweistonlautstärke



Diese Funktion stellt die Lautstärke der Hinweistöne ein, sodass sie höher oder niedriger als die Lautstärke für Sprache sein können. Führen Sie die Vorgehensweise zum Einstellen der Abweichung der Hinweistonlautstärke auf Ihrem Funkgerät durch.

- 1 Drücken Sie , um das Menü aufzurufen.
- 2 Drücken Sie  oder  bis Dienstprogramme. Drücken Sie  zur Auswahl.
- 3 Drücken Sie  oder  bis Funkgeräteinstellungen. Drücken Sie  zur Auswahl.

- 4 Drücken Sie  oder  bis Hinweistöne. Drücken Sie  zur Auswahl.

- 5 Drücken Sie  oder  bis Lautst.Offset. Drücken Sie  zur Auswahl.



- 6 Drücken Sie  oder  bis zur gewünschten Lautstärkeabweichung.
Für jede Lautstärkeabweichung wird jeweils ein Ton in der entsprechenden Lautstärke ausgegeben.



- 7 Führen Sie einen der folgenden Schritte aus:
 - Drücken Sie  zur Auswahl. Die gewünschte Lautstärkeabweichung wurde gespeichert.
 - Drücken Sie  zum Beenden. Die Änderungen werden verworfen.



Ein-/Ausschalten des Freitons



Führen Sie die Vorgehensweise zum Ein- und Ausschalten des Freitons auf Ihrem Funkgerät durch.

- 1 Drücken Sie  , um das Menü aufzurufen.

- 2 Drücken Sie  oder  bis Dienstprogramme. Drücken Sie  zur Auswahl.

- 3 Drücken Sie  oder  bis Funkgeräteinstellungen. Drücken Sie  zur Auswahl.

- 4 Drücken Sie  oder  bis Töne/Hinweistöne. Drücken Sie  zur Auswahl.

- 5 Drücken Sie  oder  bis Freiton. Drücken Sie  zur Auswahl.

- 6 Drücken Sie  , um den Freiton zu aktivieren/deaktivieren.



Im Display wird eines der folgenden Ergebnisse angezeigt:



- Wenn diese Option aktiviert ist, wird ✓ neben Aktiviert angezeigt.
- Wenn diese Option deaktiviert ist, wird ✓ neben Aktiviert angezeigt.



Einstellen der Sprachen



Führen Sie die Vorgehensweise zum Einstellen der Sprachen auf Ihrem Funkgerät durch.

- 1 Drücken Sie  , um das Menü aufzurufen.

- 2 Drücken Sie  oder  bis Dienstprogramme. Drücken Sie  zur Auswahl.

3 Drücken Sie  oder  bis Funkgeräteinstellungen. Drücken Sie  zur Auswahl.



4 Drücken Sie  oder  bis Sprachen. Drücken Sie  zur Auswahl.



5 Drücken Sie  oder  bis zur gewünschten Sprache. Drücken Sie  zur Auswahl. Auf dem Display wird ✓ neben der ausgewählten Sprache angezeigt.



Ein-/Ausschalten der LED-Anzeigen

Führen Sie die Vorgehensweise zum Ein- und Ausschalten der LED-Anzeigen auf Ihrem Funkgerät durch.

1 Drücken Sie  , um das Menü aufzurufen.

2 Drücken Sie  oder  bis Dienstprogramme. Drücken Sie  zur Auswahl.

3 Drücken Sie  oder  bis Funkgeräteinstellungen. Drücken Sie  zur Auswahl.

4 Drücken Sie  oder  bis LED-Anzeige. Drücken Sie  zur Auswahl.

5 Drücken Sie  , um die LED-Anzeige zu aktivieren/deaktivieren.



Im Display wird eines der folgenden Ergebnisse angezeigt:



- Wenn diese Option aktiviert ist, wird ✓ neben Aktiviert angezeigt.
 - Wenn diese Option deaktiviert ist, wird ✓ neben Aktiviert angezeigt.
-



Ein-/Ausschalten des Startbildschirms



Sie können den Startbildschirm mithilfe der folgenden Vorgehensweise aktivieren oder deaktivieren.

- 1 Drücken Sie  , um das Menü aufzurufen.

- 2 Drücken Sie  oder  bis Dienstprogramme. Drücken Sie  zur Auswahl.

- 3 Drücken Sie  oder  bis Funkgeräteinstellungen. Drücken Sie  zur Auswahl.

- 4 Drücken Sie  oder  bis Anzeige. Drücken Sie  zur Auswahl.

- 5 Drücken Sie  oder  bis Introbildschirm. Drücken Sie  zur Auswahl.

[Feedback senden](#)

Ein-/Ausschalten der Kanalansage



Diese Funktion aktiviert die Sprachansage des Funkgeräts, sodass es die aktuelle Zone bzw. den aktuellen Kanal, die/der vom Benutzer gerade zugewiesen wurde, oder das Drücken einer programmierbaren Taste akustisch angibt. Die Ansage ist besonders nützlich, wenn der Benutzer Schwierigkeiten hat, die Anzeige im Display zu lesen. Dieses Tonsignal kann kundenspezifisch eingestellt werden. Führen Sie die Vorgehensweise zum Ein- und Ausschalten der Kanal-Ansage auf Ihrem Funkgerät durch.









HINWEIS:

Die Sprachansagefunktion kann nur über CPS aktiviert werden. Wenn diese Option aktiviert ist, wird die Text-in-Sprache-Funktion automatisch deaktiviert.

- 1 Führen Sie einen der folgenden Schritte aus:
 - Drücken Sie die programmierte **Kanal-Ansage**-Taste. Überspringen Sie die folgenden Schritte.
 - Drücken Sie  , um das Menü aufzurufen.
-

2 Drücken Sie  oder  bis Dienstprogramme. Drücken Sie  zur Auswahl.

3 Drücken Sie  oder  bis Funkgeräteinstellungen. Drücken Sie  zur Auswahl.

4 Drücken Sie  oder  bis Sprachansage. Drücken Sie  zur Auswahl.



5 Drücken Sie , um die Sprachansage zu aktivieren oder zu deaktivieren.



- Wenn diese Option aktiviert ist, wird ✓ neben Aktiviert angezeigt.
- Wenn diese Option deaktiviert ist, wird ✓ neben Aktiviert angezeigt.



Ein- oder Ausschalten der automatischen Rufweiterleitung

Ihr Funkgerät kann bei entsprechender Einstellung Rufe automatisch an ein anderes Funkgerät weiterleiten.



1 Drücken Sie , um das Menü aufzurufen.

2 Drücken Sie  oder  bis Dienstprogramme. Drücken Sie  zur Auswahl.



3 Drücken Sie  oder  bis Funkgeräteinstellungen. Drücken Sie  zur Auswahl.

4 Drücken Sie  oder  bis Rufweiterleitung. Drücken Sie  zur Auswahl.

5 Führen Sie einen der folgenden Schritte aus:







- Drücken Sie  oder , um die Rufweiterleitung zu aktivieren. Wenn diese

Option aktiviert ist, wird ✓ neben Aktiviert angezeigt.



- Drücken Sie  oder , um die Rufweiterleitung zu deaktivieren. Wenn diese Option deaktiviert ist, wird ✓ neben Aktiviert angezeigt.



Einstellen des Menü-Timers



Mit dieser Funktion können Sie festlegen, wie lange Ihr Funkgerät das Menü anzeigt, bevor es automatisch wieder auf den Ausgangsbildschirm umschaltet. Folgen Sie den Anweisungen, um den Menü-Timer einzustellen.

- 1 Drücken Sie , um das Menü aufzurufen.
- 2 Drücken Sie  oder  bis Dienstprogramme. Drücken Sie  zur Auswahl.
- 3 Drücken Sie  oder  bis Funkgeräteeinstellungen. Drücken Sie  zur Auswahl.

[Feedback senden](#)

- 4 Drücken Sie  oder  bis Anzeige. Drücken Sie  zur Auswahl.



- 5 Drücken Sie  oder  bis Menü-Timer. Drücken Sie  zur Auswahl.



- 6 Drücken Sie  oder  bis zur gewünschten Einstellung. Drücken Sie  zur Auswahl.



Ein-/Ausschalten der Analogmikrofon-AGC

Die automatische Verstärkungsregelung (Automatic Gain Control, AGC) des Analogmikrofons steuert die Mikrofonverstärkung des Funkgeräts beim Senden in einem analogen System automatisch. Diese Funktion unterdrückt laute Geräusche oder verstärkt leise Geräusche. Hierbei wird ein voreingestellter Wert verwendet, um eine konsistente Lautstärke zu gewährleisten. Befolgen Sie die Vorgehensweise zum Ein- oder Ausschalten der Analogmikrofon-AGC auf Ihrem Funkgerät.

1 Drücken Sie  , um das Menü aufzurufen.

2 Drücken Sie  oder  bis Dienstprogramme. Drücken Sie  zur Auswahl.

3 Drücken Sie  oder  bis Funkgeräteinstellungen. Drücken Sie  zur Auswahl.

4 Drücken Sie  oder  bis MikAGC-A. Drücken Sie  zur Auswahl.

5 Drücken Sie  , um Analogmikrofon-AGC zu aktivieren oder zu deaktivieren.

Im Display wird eines der folgenden Ergebnisse angezeigt:



- Wenn diese Option aktiviert ist, wird ✓ neben Aktiviert angezeigt.



- Wenn diese Option deaktiviert ist, wird ✓ neben Aktiviert angezeigt.
-



Ein-/Ausschalten der Digitalmikrofon-AGC

Die automatische Verstärkungsregelung (Automatic Gain Control, AGC) des Digitalmikrofons steuert die Mikrofonverstärkung des Funkgeräts beim Senden in einem digitalen System automatisch. Diese Funktion unterdrückt laute Geräusche oder verstärkt leise Geräusche. Hierbei wird ein voreingestellter Wert verwendet, um eine konsistente Lautstärke zu gewährleisten. Befolgen Sie die Vorgehensweise zum Ein- oder Ausschalten der Digitalmikrofon-AGC auf Ihrem Funkgerät.

1 Drücken Sie  , um das Menü aufzurufen.

2 Drücken Sie  oder  bis Dienstprogramme. Drücken Sie  zur Auswahl.

3 Drücken Sie  oder  bis Funkgeräteinstellungen. Drücken Sie  zur Auswahl.

4 Drücken Sie  oder  bis MikAGC-D. Drücken Sie  zur Auswahl.

5 Drücken Sie , um Digital Microphone AGC zu aktivieren oder zu deaktivieren.

Im Display wird eines der folgenden Ergebnisse angezeigt:

- Wenn diese Option aktiviert ist, wird ✓ neben **Aktiviert** angezeigt.
 - Wenn diese Option deaktiviert ist, wird ✓ neben **Aktiviert** angezeigt.
-

Ein-/Ausschalten der Lautstärkeregelung

Die Audiolautstärke Ihres Funkgeräts wird automatisch so geregelt, dass sie an aktuelle Hintergrundgeräusche in der Umgebung des Funkgeräts, einschließlich stationärer und nicht stationärer Geräuschquellen, angepasst und entsprechend kompensiert wird. Diese Funktion betrifft nur den Empfang und hat keinen Einfluss auf das Sende-Audio. Befolgen Sie die Vorgehensweise zum Ein- und Ausschalten der Lautstärkeregelung auf Ihrem Funkgerät.



1 Führen Sie einen der folgenden Schritte aus:



- Drücken Sie die programmierte Taste **Intelligentes Audio**. Überspringen Sie die nachfolgenden Schritte.







- Drücken Sie , um das Menü aufzurufen.
-

2 Drücken Sie  oder  bis

Dienstprogramme. Drücken Sie  zur Auswahl.

3 Drücken Sie  oder  bis Funkgeräteinstellungen. Drücken Sie  zur Auswahl.

4 Drücken Sie  oder  bis Intelligentes Audio. Drücken Sie  zur Auswahl.



- 5 Führen Sie einen der folgenden Schritte aus:
- Drücken Sie  oder  bis Ein. Drücken Sie  zur Auswahl. Das Display zeigt ✓ neben Ein an.
 - Drücken Sie  oder  bis Aus. Drücken Sie  zur Auswahl. Das Display zeigt ✓ neben Aus an.
-



Aktivieren/Deaktivieren der Rückkopplungsunterdrückung (AFS)





Mit dieser Funktion können Sie die akustische Rückkopplung bei eingehenden Anrufen reduzieren. Befolgen Sie die Vorgehensweise zum Aktivieren bzw. Deaktivieren der Rückkopplungsunterdrückung (AFS) auf Ihrem Funkgerät.



- 1 Führen Sie einen der folgenden Schritte aus:
- Drücken Sie die programmierte Taste **AR-Sperre**. Überspringen Sie die folgenden Schritte.
 - Drücken Sie , um das Menü aufzurufen.
-

2 Drücken Sie  oder  bis Dienstprogramme. Drücken Sie  zur Auswahl.

3 Drücken Sie  oder  bis Funkgeräteinstellungen. Drücken Sie  zur Auswahl.

- 4 Drücken Sie  oder  bis AR-Sperre.
Drücken Sie  zur Auswahl.

- 5 Führen Sie einen der folgenden Schritte aus:

- Drücken Sie , um die Sperre akustischer Rückkopplungen zu aktivieren.
- Drücken Sie , um die Sperre akustischer Rückkopplungen zu deaktivieren.

Wenn diese Option aktiviert ist, wird ✓ neben Aktiviert angezeigt. Wenn diese Option deaktiviert ist, wird ✓ neben Aktiviert angezeigt.

Allgemeine Informationen zum Funkgerät

In Ihrem Funkgerät sind Daten zu verschiedenen Parametern gespeichert.



Zu den allgemeinen Informationen Ihres Funkgeräts gehören:

- Akku-Informationen

- Funkgerät-Alias und Funkgeräte-ID
- Firmware- und Codeplug-Version
- Software-Aktualisierung
- GNSS-Informationen









HINWEIS:



Drücken Sie , um zum vorangehenden Bildschirm zurückzukehren. Drücken Sie  lang, um zum Startbildschirm zurückzukehren. Das Funkgerät verlässt den aktuellen Bildschirm, sobald der Inaktivitäts-Timer abgelaufen ist.

Aufrufen der Akkudaten

Zeigt Akkuinformationen an.

- 1 Drücken Sie , um das Menü aufzurufen.
- 2 Drücken Sie  oder  bis Dienstprogramme. Drücken Sie  zur Auswahl.

- 3 Drücken Sie  oder  bis Geräteinfo. Drücken Sie  zur Auswahl.
-

- 4 Drücken Sie  oder  bis Akku Info. Drücken Sie  zur Auswahl. Im Display werden Informationen zum Akku angezeigt. Nur für **IMPRES**-Akkus: Wenn ein Akku in einem IMPRES-Ladegerät aufgefrischt werden muss, zeigt das Display Akku auffrischen an. Nach dem Auffrischen werden im Display Informationen zum Akku angezeigt.
-



Prüfen des Funkgerät-Alias und der ID



Führen Sie die Vorgehensweise zum Überprüfen des Funkgerät-Alias und der ID auf Ihrem Funkgerät durch.



- 1 Führen Sie einen der folgenden Schritte aus:
- Drücken Sie die programmierte Taste **Funkgerät-Alias und ID**. Überspringen Sie die nachfolgenden Schritte. Ein positiver Hinweisston erklingt.

Sie können die programmierte Taste **Funkgerät-Alias und ID** drücken, um zum vorhergehenden Bildschirm zurückzukehren.

- Drücken Sie , um das Menü aufzurufen.
-

- 2 Drücken Sie  oder  bis Dienstprogramme. Drücken Sie  zur Auswahl.
-

- 3 Drücken Sie  oder  bis Geräte-Info. Drücken Sie  zur Auswahl.
-



- 4 Drücken Sie  oder  bis Meine ID. Drücken Sie  zur Auswahl.



In der ersten Textzeile wird der Funkgerät-Aliasname angezeigt. In der zweiten Textzeile wird die Funkgerät-ID angezeigt.



Überprüfen der Firmware- und Codeplug-Versionen

Führen Sie die Vorgehensweise zum Überprüfen der Firmware- und Codeplug-Version Ihres Funkgeräts durch.

- 1 Drücken Sie , um das Menü aufzurufen.

- 2 Drücken Sie  oder  bis Dienstprogramme. Drücken Sie  zur Auswahl.



- 3 Drücken Sie  oder  bis Geräte-Info. Drücken Sie  zur Auswahl.



- 4 Drücken Sie  oder  bis Versionen. Drücken Sie  zur Auswahl.
Im Display wird die aktuelle Firmware- und Codeplug-Version angezeigt.

Überprüfen der Software-Aktualisierungsinformationen

Diese Funktion zeigt das Datum und die Zeit der letzten Softwareaktualisierung, die über Over-the-Air-Programming (OTAP) oder WLAN durchgeführt wurde. Führen Sie die Vorgehensweise zum Überprüfen der Softwareaktualisierungsfunktionen auf Ihrem Funkgerät durch.

- 1 Drücken Sie , um das Menü aufzurufen.

- 2 Drücken Sie  oder  bis Dienstprogramme. Drücken Sie  zur Auswahl.

- 3 Drücken Sie  oder  bis Geräte-Info. Drücken Sie  zur Auswahl.

4 Drücken Sie  oder  bis SW-Update.

Drücken Sie  zur Auswahl.

Im Display werden das Datum und die Uhrzeit der letzten Software-Aktualisierung angezeigt.

Das Menü für die Software-Aktualisierung ist erst nach mindestens einer erfolgreichen OTAP- oder WLAN-Sitzung verfügbar. Weitere Informationen finden Sie unter [Over-the-Air Programmierung \(OTAP\) auf Seite 130](#).

Anzeige der Empfangssignalstärke (RSSI)



Mit dieser Funktion können Sie die Werte für die Anzeige der Empfangssignalstärke (RSSI) ansehen.

Auf dem Display wird das **RSSI**-Symbol in der oberen rechten Ecke angezeigt. Unter [Anzeigesymbole](#) finden Sie weitere Informationen zum **RSSI**-Symbol.

Anzeigen von RSSI-Werten

Führen Sie die Vorgehensweise zum Anzeigen von RSSI-Werten auf Ihrem Funkgerät durch.

Auf dem Startbildschirm:

1 Drücken Sie innerhalb von fünf Sekunden  dreimal und dann sofort .

Im Display werden die aktuellen RSSI-Werte angezeigt.

2 Drücken Sie  lang, um zum Startbildschirm zurückzukehren.

Frontplattenprogrammierung

Sie können bestimmte Funktionsparameter in der Frontplattenprogrammierung anpassen, um die Verwendung des Funkgeräts zu optimieren.

Die folgenden Tasten werden bei Bedarf verwendet, um durch die Funktionsparameter zu navigieren.

Links/Rechts-Navigationstaste

Drücken Sie diese Taste, um horizontal oder vertikal durch die Optionen zu navigieren oder um Werte zu erhöhen oder zu verringern.

Menü-/OK-Taste

Drücken Sie diese Taste, um die Option zu wählen bzw. ein Untermenü aufzurufen.

Zurück-/Startbildschirm-Taste

Kurz drücken, um zum vorhergehenden Menü zurückzukehren oder um den Auswahlbildschirm zu verlassen.

Durch Gedrückthalten kehren Sie zum Startbildschirm zurück.

Diese Seite wurde absichtlich leer gelassen.

Garantie für Akkus und Ladegeräte

Produktgarantie

Die Produktgarantie stellt eine Garantie gegen verarbeitungsbedingte Defekte bei normaler Nutzung und normalem Betrieb dar.

Alle MOTOTRBO Akkus	24 Monate
IMPRES-Ladegeräte (Einzelladegeräte und Mehrfachladegeräte, ohne Display)	24 Monate
IMPRES-Ladegeräte (Mehrfachladegeräte mit Display)	12 Monate

Nickel-Metallhydrid- (NiMH) oder Lithium- Ionen-Akkus (Li-Ion)	12 Monate
IMPRES-Akkus bei ausschließlicher Verwendung mit IMPRES-Ladegeräten	18 Monate

Die Akkukapazitätsgarantie

Die Akkukapazitätsgarantie gewährleistet 80 % der Nennkapazität für die Laufzeit der Garantie.

Diese Seite wurde absichtlich leer gelassen.

Beschränkte Garantie

KOMMUNIKATIONSPRODUKTE VON MOTOROLA SOLUTIONS

I. UMFANG UND DAUER DES GARANTIEANSPRUCHS

Motorola Solutions, Inc. („Motorola Solutions“) garantiert hiermit, dass die von Motorola Solutions hergestellten Kommunikationsprodukte („Produkte“) ab dem Kaufdatum für die nachstehend aufgeführte Dauer unter normalem Gebrauch und Betrieb frei von Materialfehlern und Verarbeitungsmängeln sind.

Digitale Handsprech	24 Monate
Produktzubehör (mit Ausnahme von Akkus und Ladegeräten)	12 Monate

Motorola Solutions führt nach eigenem Ermessen innerhalb der Garantiezeit kostenlos die Reparatur des Produkts (mit Neu- oder erneuerten Teilen) durch oder ersetzt es (durch

ein Neu- oder erneuertes Produkt) oder erstattet den Kaufpreis des Produkts, sofern das Produkt gemäß den Bedingungen dieser Garantie an Motorola Solutions retourniert wird. Ersatzteile oder -platinen stehen dann für den Rest der ursprünglichen Garantiezeit unter Garantie. Alle ersetzten Teile des Produkts werden Eigentum von Motorola Solutions.

Diese ausdrückliche eingeschränkte Garantie von Motorola Solutions gilt nur für den ursprünglichen Endabnehmer/ Käufer und ist nicht übertragbar. Dies ist die vollständige Garantie für das von Motorola Solutions hergestellte Produkt. Motorola Solutions übernimmt keine Verpflichtungen oder Haftung für Ergänzungen oder Änderungen an dieser Garantie, außer in schriftlicher Form und von einem Handlungsbevollmächtigten von Motorola Solutions unterschrieben.

Sofern dies nicht in einem separaten Vertrag zwischen Motorola Solutions und dem ursprünglichen Endabnehmer/ Käufer festgelegt wurde, gewährt Motorola Solutions keine Garantie für die Installation, Instandhaltung oder Wartung des Produkts.

Motorola Solutions übernimmt keinerlei Haftung für nicht von Motorola Solutions bereitgestellte Zusatzausrüstung, die an dem Produkt angebracht ist oder in Verbindung mit dem Produkt verwendet wird, oder für den Betrieb des

Produkts mit Zusatzausrüstung. Sämtliche Zusatzausrüstung ist ausdrücklich von dieser Garantie ausgeschlossen. Da jedes System, in dem das Produkt zur Anwendung kommen kann, individuell ist, übernimmt Motorola Solutions im Rahmen dieser Garantie keine Haftung für die Reichweite, die Abdeckung oder den Betrieb des Systems als Ganzes.

II. ALLGEMEINE GARANTIEBEDINGUNGEN

Diese Garantie stellt den maximalen Umfang der Verantwortlichkeiten von Motorola Solutions hinsichtlich des Produkts dar. Reparatur, Ersatz oder Kaufpreiserstattung nach Ermessen von Motorola Solutions sind die ausschließlichen Rechtsmittel des Verbrauchers. DIESE GARANTIE WIRD ANSTELLE ALLER ANDEREN AUSDRÜCKLICHEN GARANTIEN GEWÄHRT. ALLE KONKLUDENTEN GEWÄHRLEISTUNGEN, EINSCHLIESSLICH, OHNE EINSCHRÄNKUNG, DER KONKLUDENTEN GARANTIE DER MARKTGÄNGIGKEIT ODER EIGNUNG FÜR EINEN BESTIMMTEN ZWECK, SIND AUF DIE DAUER DIESER BESCHRÄNKTEN GARANTIE BEGRENZT. IN KEINEM FALL HAFTET MOTOROLA SOLUTIONS FÜR SCHÄDEN, DIE ÜBER DEN KAUFPREIS DES JEWEILIGEN PRODUKTS

HINAUSGEHEN, ODER FÜR NUTZUNGSSCHÄDEN, ZEITVERLUST, UNANNEHMLICHKEITEN, ENTGANGENE GESCHÄFTSMÖGLICHKEITEN, ENTGANGENE GEWINNE ODER EINNAHMEN ODER ANDERE BEILÄUFIGE, SONDER- ODER FOLGESCHÄDEN, DIE IM ZUSAMMENHANG MIT DER NUTZUNG ODER NICHTVERWENDBARKEIT DES PRODUKTS ENTSTEHEN, UND ZWAR IM GRÖSSTMÖGLICHEN DURCH DAS ANWENDBARE RECHT GESTATTETEN UMFANG.

III. STAATSGESETZE (NUR FÜR USA):

EINIGE STAATEN VERBIETEN DIE EINSCHRÄNKUNG ODER DEN AUSSCHLUSS VON BEGLEIT- ODER FOLGESCHÄDEN ODER DIE BESCHRÄNKUNG DER GELTUNGSDAUER EINER KONKLUDENTEN GARANTIE, SO DASS DIE OBIGEN EINSCHRÄNKUNGEN ODER AUSSCHLÜSSE EVENTUELL NICHT ANWENDBAR SIND.

Diese Garantie gesteht Ihnen spezifische Rechte zu. Sie haben unter Umständen auch andere Rechte, die je nach Staat variieren.

IV. INANSPRUCHNAHME VON GARANTIELEISTUNGEN

Zur Inanspruchnahme von Garantieleistungen muss der Kaufnachweis (aus dem das Kaufdatum und die Seriennummer des Artikels hervorgehen) vorgelegt werden, und das Produkt muss unter Vorauszahlung der Versicherungs- und Frachtkosten einer autorisierten Garantieservicestelle zugestellt werden. Motorola Solutions erbringt die Garantieleistungen durch eine seiner autorisierten Garantieservicestellen. Wenden Sie sich zunächst an das Unternehmen, das Ihnen das Produkt verkauft hat (z. B. Händler oder Kommunikationsdienstleister). Dieses Unternehmen hilft Ihnen dann, die Garantieleistungen in Anspruch zu nehmen. In den USA und Kanada können Sie Motorola Solutions unter 1-800-927-2744 telefonisch kontaktieren.

V. HAFTUNGSAUSSCHLUSS

- 1 Defekte oder Schäden, die aus einer Verwendung des Produkts resultieren, die nicht der normalen und üblichen Art entspricht.
- 2 Defekte oder Schäden, die aus unsachgemäßer Handhabung, Unfällen, Wasserschäden oder Fahrlässigkeit resultieren.

[Feedback senden](#)

- 3 Defekte oder Schäden, die aus unzulässigem Test oder Betrieb, unzulässiger Wartung oder Installation sowie unzulässigen Änderungen oder Adaptierungen resultieren.
- 4 Verlust oder Schäden an Antennen, soweit nicht direkt durch Material- und Verarbeitungsfehler verursacht.
- 5 Produkte, an denen unbefugte Produktänderungen, -zerlegungen oder -reparaturen (insbesondere Ergänzungen des Produkts durch nicht von Motorola Solutions gelieferte Geräte) vorgenommen werden, die sich negativ auf die Leistung des Produkts auswirken oder die normale Inspektion und Testläufe des Produkts im Rahmen der Garantie zur Beurteilung eines Garantieanspruchs stören.
- 6 Produkte, bei denen die Seriennummer entfernt oder unlesbar gemacht wurde.
- 7 Akkus, wenn:
 - Dichtungen der Akkuzellengehäuse aufgebrochen wurden oder Zeichen einer Manipulation zeigen.
 - Der Schaden oder Defekt durch Aufladen oder Verwenden des Akkus in Geräten oder unter Betriebsverhältnissen erfolgt ist, für die das Produkt nicht spezifiziert ist.
- 8 Frachtkosten zur Reparaturwerkstatt.

- 9 Ein Produkt, das aufgrund illegaler oder nicht autorisierter Änderung der Software/Firmware im Produkt nicht den von Motorola Solutions veröffentlichten Spezifikationen oder der angegebenen FCC-Zertifizierung entspricht, die für das Produkt zum Zeitpunkt der ersten Auslieferung durch Motorola Solutions gelten.
- 10 Kratzer oder kosmetische Schäden an Produktoberflächen, die den Betrieb des Produkts nicht beeinträchtigen.
- 11 Normaler und üblicher Verschleiß.

VI. PATENTE UND SOFTWARE-BEDINGUNGEN

Motorola Solutions übernimmt auf eigene Kosten die Verteidigung des Endbenutzers/Käufers gegen sämtliche vorgebrachten Klagen auf Basis eines Anspruchs, das Produkt oder eines seiner Bestandteile verstieße(n) gegen ein US-amerikanisches Patent, und Motorola Solutions kommt für gegen den Endbenutzer/Käufer durch ein Gerichtsurteil verhängte Kosten und Schadensersatzansprüche auf, die aus einer derartigen Klage resultieren. Eine derartige Verteidigung und Zahlungen unterliegen jedoch folgenden Bedingungen:

- 1 Motorola Solutions wird von einem solchen Käufer unverzüglich schriftlich über jede Ankündigung eines solchen Anspruchs benachrichtigt,
- 2 Motorola Solutions hat die alleinige Kontrolle über die Verteidigung gegen solche Klagen und alle Verhandlungen zu deren Schlichtung oder Vergleich, und
- 3 sollte ein derartiger Käufer Motorola Solutions nach deren Ermessen und auf deren Kosten erlauben, für einen derartigen Käufer das Recht zu erwerben, das Produkt oder Teile desselben weiterhin zu verwenden, zu ersetzen oder zu modifizieren, sodass es gegen keine Patente verstößt, oder einem derartigen Käufer eine Gutschrift für das Produkt oder die Bestandteile bzw. deren Abschreibungsrestwert ausstellt und seine Rückgabe annimmt, wenn das Produkt oder Teile davon Gegenstand (oder im Ermessen von Motorola Solutions wahrscheinlich Gegenstand) eines Anspruchs einer derartigen Verletzung eines US-amerikanischen Patents werden sollte(n). Der Abschreibungsrestwert ist ein von Motorola Solutions ermittelter, gleichwertiger Betrag pro Jahr über die Lebensdauer des Produkts oder dessen Teile.

Motorola Solutions übernimmt keine Haftung hinsichtlich Ansprüchen für Patentverletzungen, die auf einer

Kombination von hierunter geliefertem Produkt und Bestandteilen mit nicht von Motorola Solutions bereitgestellter/n Software, Vorrichtungen oder Geräten basieren. Des Weiteren lehnt Motorola Solutions jegliche Verantwortung für nicht von Motorola Solutions bereitgestellte Zusatzausrüstung oder Software ab, die in Verbindung mit dem Produkt benutzt wird. Das Vorangehende stellt die gesamte Haftung von Motorola Solutions hinsichtlich der Verletzung von Patenten durch das Produkt und dessen Bestandteile dar.

Für urheberrechtlich geschützte Motorola Solutions-Software liegen in den Vereinigten Staaten und anderen Ländern per Gesetz bestimmte Exklusivrechte für Motorola Solutions vor, wie z. B. das Exklusivrecht für die Vervielfältigung oder den Vertrieb von Kopien solcher Motorola Solutions-Software. Motorola Solutions-Software darf ausschließlich mit dem Produkt verwendet werden, in das diese Software ursprünglich integriert war, und die Software in einem derartigen Produkt darf nicht ersetzt, kopiert, verteilt und in irgendeiner Weise modifiziert oder zum Herstellen abgeleiteter Erzeugnisse verwendet werden. Kein anderer Gebrauch derartiger Motorola Solutions-Software, einschließlich Änderung, Modifikation, Reproduktion, Distribution oder Reverse Engineering bzw. Nachkonstruktion, aber nicht darauf begrenzt, und keine Ausübung von Rechten an derartiger Motorola Solutions-

Software ist zulässig. Unter Patentschutz und Urheberrecht von Motorola Solutions wird keine Lizenz stillschweigend, durch Verwirkung eines Rechts oder auf sonstige Weise erteilt.

VII. ANWENDBARES RECHT













Diese Garantieerklärung unterliegt den Gesetzen des Staates Illinois der USA.







Diese Seite wurde absichtlich leer gelassen.











Contenido













Información importante sobre seguridad.....	11
Versión del software.....	13
Copyright.....	15
Derechos de autor del software informático.....	17
Precauciones de manipulación.....	19
Introducción.....	21
Información sobre los iconos.....	21
Funcionamiento básico.....	23
Carga de la batería.....	23
Colocación de la batería.....	23
Colocación de la antena.....	24
Colocación de la funda de transporte.....	25
Instalación de la cubierta del conector universal (cubierta antipolvo).....	26
Instalación del conector para accesorios.....	26
Encendido de la radio.....	27
Apagado de la radio.....	27
Ajuste del volumen.....	27
Controles de la radio.....	29



Botones programables.....	30
Funciones asignables de la radio.....	30
Funciones asignables de configuración o herramientas.....	32
Acceso a las funciones programadas.....	32
Botón PTT (pulsar para hablar).....	33
Modos analógico y digital convencionales.....	34
IP Site Connect.....	34
Capacity Plus – Sitio único.....	35
Capacity Plus - Varios sitios.....	35
Indicadores de estado.....	37
Iconos.....	37
Indicadores LED.....	41
Tonos.....	42
Tonos de audio.....	43
Tonos de indicador.....	43
Selecciones de canales y zonas.....	45
Selección de zonas.....	45
Selección de canales.....	45
Llamadas.....	47
Llamadas de grupo.....	47
Realización de llamadas de grupo.....	48

Respuesta a llamadas de grupo.....	48	Funciones avanzadas.....	61
Llamadas privadas 	49	Modo directo.....	61
Realización de llamadas privadas 	49	Alternancia entre los modos Repetidor y Directo.....	61
Respuesta a llamadas privadas 	50	Función de monitorización.....	62
Llamadas a todos.....	51	Monitorización de canales.....	62
Recepción de llamadas a todos.....	51	Monitorización permanente.....	62
Realización de llamadas a todos.....	52	Activación o desactivación de la monitorización permanente.....	62
Llamadas selectivas 	52	Recordatorio de canal de inicio.....	63
Realización de llamadas selectivas.....	52	Silenciar el recordatorio de canal de inicio.....	63
Respuesta a llamadas selectivas 	53	Configuración de nuevos canales de inicio.....	64
Llamadas telefónicas 	54	Monitor remoto.....	64
Realización de llamadas telefónicas con el botón de teléfono programable 	54	Iniciación del monitor remoto.....	65
Respuesta a llamadas telefónicas como llamadas grupales 	56	Inicio del monitor remoto mediante la lista de contactos	66
Respuesta a llamadas telefónicas como llamadas privadas 	57	Inicio del monitor remoto mediante el marcado manual	67
Respuesta a llamadas telefónicas como llamadas generales 	57	Verificación de radio 	68
Interrupción de llamadas de radio 	58	Envío de verificaciones de radio 	68

Envío de verificaciones de radio mediante la lista de contactos 	69	Configuración de contacto predeterminado 	78
Listas de rastreo.....	69	Configuración del indicador de llamada.....	79
Visualización de entradas de la lista de rastreo.....	70	Activación o desactivación de los timbres de llamada para las alertas de llamada.....	79
Adición de nuevas entradas a la lista de rastreo.....	70	Activación o desactivación de los timbres de llamada para las llamadas privadas 	79
Eliminación de entradas desde la lista de rastreo.....	71	Activación o desactivación de los timbres de llamada para las llamadas selectivas 	80
Configuración de la prioridad de las entradas de la lista de rastreo.....	72	Activación o desactivación de los timbres de llamada para los mensajes de texto 	81
Rastreo.....	73	Asignación de tipos de timbre.....	82
Activación o desactivación del rastreo....	73	Selección de un tipo de tono de alerta...	83
Respuesta a transmisiones durante el rastreo.....	74	Configuración del estilo de vibración.....	84
Eliminación de canales con ruido.....	74	Aumento del volumen del tono de alarma.....	85
Restauración de canales con ruido.....	75	Funciones del registro de llamadas.....	85
Rastreo de aceptación 	75	Visualización de llamadas recientes	85
Configuración de contactos.....	75		
Realización de llamadas de grupo mediante la lista de contactos.....	76		
Realización de llamadas privadas mediante la lista de contactos 	77		

Eliminación de llamadas desde la lista de llamadas 	86	Salida del modo de emergencia tras enviar la alarma de emergencia.....	97
Visualización de los detalles de la lista de llamadas 	87	Mensajes de texto.....	98
Funcionamiento de las alertas de llamada.....	87	Envío de mensajes de texto rápidos 	98
Respuesta a alertas de llamada.....	87	Reenvío de mensajes de texto.....	99
Realización de alertas de llamada mediante la lista de contactos.....	88	Reenviar mensajes de texto 	100
Realización de alertas de llamada.....	89	Visualización de mensajes de texto enviados 	101
Modo Silenciar.....	89	Envío de mensajes de texto enviados 	101
Activación del modo Silenciar.....	89	Eliminación de todos los mensajes de texto enviados desde la carpeta Enviados.....	102
Configuración del temporizador del modo Silenciar.....	90	Respuesta a mensajes de texto 	103
Salida del modo Silenciar.....	91	Visualización de los mensajes de texto	103
Funcionamiento de emergencia.....	91	Eliminación de mensajes de texto desde el buzón.....	104
Envío de alarmas de emergencia.....	92	Eliminación de todos los mensajes de texto desde el buzón 	105
Envío de alarmas de emergencia con llamada.....	93	Actualización de estado analógico 	105
Envío de alarmas de emergencia con transmisión de voz posterior 	95		
Recepción de alarmas de emergencia...	96		
Reinicio del modo de emergencia.....	97		

Envío de actualizaciones de estado a contactos predefinidos 	106	Inhíbic. respuesta.....	114
Visualización de detalles de estado de 5 tonos.....	107	Activación/desactivación de la inhibición de respuesta.....	115
Codificación de mensajes analógicos 	107	Seguridad 	115
Envío de mensajes con codificación MDC a los operadores 	107	Desactivando las radios 	115
Envío de mensajes con codificación de cinco tonos a los contactos 	108	Desactivando las radios mediante la lista de contactos 	116
Establecer un contacto predeterminado de cinco tonos.....	109	Desactivación de las radios mediante marcación manual 	117
Realizar llamadas Tono 5.....	109	Activación de las radios 	118
Recibiendo llamadas Tono 5.....	110	Activación de las radios mediante la lista de contactos 	119
Envío de una alarma de emergencia de cinco tonos.....	111	Activación de las radios mediante marcación manual 	120
Envío de una alarma de emergencia de cinco tonos con voz para seguir.....	111	Operario aislado.....	121
Recepción de una alarma de emergencia de cinco tonos.....	112	Funciones de bloqueo por contraseña.....	122
Privacidad 	113	Acceso a las radios mediante el uso de contraseñas.....	122
Activación o desactivación de la privacidad 	114	Desbloqueo de radios en estado de bloqueo.....	122
		Activación o desactivación del bloqueo por contraseña.....	123

Cambio de contraseñas.....	124	Activación o desactivación de la transmisión activada por voz.....	134
Lista de notificaciones.....	125	Configuración del temporizador de la luz de fondo de la pantalla.....	135
Acceso a la lista de notificaciones.....	125	Encendido y apagado de tonos/alertas de la radio.....	136
Sistema de repetición de rango automático 	126	Activación o desactivación del tono de encendido.....	136
Programación a través del interfaz de aire 	126	Configuración de los niveles de diferencia de volumen de tonos y alertas.....	137
Funcionamiento de Wi-Fi.....	127	Activación o desactivación del tono Permiso para hablar.....	138
Activación o desactivación del Wi-Fi....	127	Configuración de idiomas.....	139
Conexión a un punto de acceso a la red.....	128	Encendido y apagado de los indicadores LED	139
Comprobación del estado de conexión Wi-Fi.....	128	Encendido y apagado de la pantalla inicial....	140
Visualización de los detalles de los puntos de acceso a la red.....	129	Activación o desactivación del anuncio de voz	140
Herramientas.....	131	Activación o desactivación de la transferencia de llamadas automática.....	141
Niveles del silenciador.....	131	Configuración del temporizador del menú.....	142
Configuración de los niveles del silenciador.....	131	Activación o desactivación del AGC del micrófono analógico.....	142
Niveles de potencia.....	132		
Configuración de los niveles de potencia.....	132		
Ajuste del brillo de la pantalla.....	133		
Transmisión activada por voz.....	133		

Activación o desactivación del AGC del micrófono digital.....	143
Activación o desactivación del audio inteligente.....	144
Activación y desactivación del supresor de respuesta acústica 	145
Información general de la radio.....	146
Acceso a la información de la batería...	146
Verificación de alias e ID de radio.....	146
Verificación de las versiones de firmware y de Codeplug.....	147
Verificación de la información sobre actualización de software.....	148
Indicador de intensidad de la señal recibida...	148
Visualización de valores de RSSI.....	148
Programación del panel frontal.....	149
Garantía de las baterías y de los cargadores.....	151
Garantía de fabricación.....	151
Garantía de capacidad.....	151
Garantía limitada.....	153
PRODUCTOS DE COMUNICACIÓN DE MOTOROLA SOLUTIONS.....	153

I. COBERTURAS Y DURACIÓN DE LA GARANTÍA:.....	153
II. DISPOSICIONES GENERALES.....	154
III. DERECHOS DE LEYES ESTATALES:.....	154
IV. OBTENCIÓN DEL SERVICIO DE GARANTÍA.....	155
V. ELEMENTOS NO CUBIERTOS POR LA GARANTÍA.....	155
VI. DISPOSICIONES DE PATENTES Y SOFTWARE.....	156
VII. LEGISLACIÓN APLICABLE.....	157

Esta página se ha dejado en blanco intencionadamente.

Información importante sobre seguridad

Guía de exposición de energía a radiofrecuencia y seguridad del producto para radios bidireccionales portátiles

¡ATENCIÓN!

Esta radio está exclusivamente restringida al uso laboral. Antes de utilizar la radio, lea la guía de exposición a radiofrecuencia y seguridad del producto para radios bidireccionales portátiles, que contiene importantes instrucciones de funcionamiento para un uso seguro, así como información importante sobre la energía de radiofrecuencia y su control, en cumplimiento de las normas y normativas aplicables.

Para obtener una lista de las antenas, las baterías y otros accesorios aprobados por Motorola Solutions, visite el siguiente sitio web:

<http://www.motorolasolutions.com>

Esta página se ha dejado en blanco intencionadamente.

Versión del software

Todas las funciones que se describen en las secciones siguientes son compatibles con la versión del software **R02.08.00.0000** o posterior.

Consulte [Verificación de las versiones de firmware y de Codeplug en la página 147](#) para determinar la versión del software de su radio.

Póngase en contacto con el distribuidor o el administrador del sistema para obtener más información.

Esta página se ha dejado en blanco intencionadamente.

Copyright

Los productos de Motorola Solutions descritos en el presente documento pueden incluir programas informáticos de Motorola Solutions protegidos por derechos de copyright. Las leyes de los Estados Unidos y otros países garantizan determinados derechos exclusivos a Motorola Solutions sobre los programas informáticos protegidos por copyright. Por consiguiente, ningún programa informático de Motorola Solutions protegido por copyright incluido entre los productos de Motorola Solutions descritos en este documento podrá copiarse ni reproducirse de ninguna forma sin el consentimiento expreso por escrito de Motorola Solutions.

© 2017 Motorola Solutions, Inc. Todos los derechos reservados

Ninguna parte de este documento se puede reproducir, transmitir, almacenar en un sistema de recuperación o traducir a ningún idioma o lenguaje informático, independientemente del formato o el medio, sin el consentimiento previo por escrito de Motorola Solutions, Inc.

Asimismo, la adquisición de los productos de Motorola Solutions no garantiza, ya sea de forma implícita o explícita, por impedimento legal o de la forma que fuese,

ningún tipo de licencia bajo los derechos de autor, las patentes o las solicitudes de patentes de Motorola Solutions, excepto en los casos de uso de licencias normales no excluyentes sin regalías derivados de la ejecución de la ley en la venta de un producto.

Descargo de responsabilidad

Tenga en cuenta que determinadas características, funciones y prestaciones descritas en este documento podrían no ser aplicables a un sistema específico o incluirse en la licencia de uso de este; también pueden depender de las características específicas de la unidad de suscriptor móvil o de la configuración de ciertos parámetros. Póngase en contacto con su distribuidor o representante de Motorola Solutions para obtener más información.

Marcas comerciales

MOTOROLA, MOTO, MOTOROLA SOLUTIONS y el logotipo de la M estilizada son marcas comerciales o marcas comerciales registradas de Motorola Trademark Holdings, LLC y se utilizan bajo licencia. Todas las demás marcas comerciales son propiedad de sus respectivos propietarios.

Directiva de Residuos de Aparatos Eléctricos y Electrónicos (RAEE) de la Unión Europea



■ La directiva de Gestión de Residuos de Aparatos Eléctricos y Electrónicos de la Unión Europea requiere que los productos que se vendan en los países de la UE tengan tachado el símbolo de la papelera en la etiqueta del producto y, en algunos casos, en el embalaje.

De acuerdo con lo establecido en la directiva de Gestión de Residuos de Aparatos Eléctricos y Electrónicos, el símbolo de la papelera tachado significa que los clientes y los usuarios finales residentes en la UE no pueden desechar equipos eléctricos ni accesorios como residuos domésticos.

Los clientes o los usuarios finales de los países de la UE deben ponerse en contacto con el representante del proveedor o servicio local para obtener información sobre el sistema de recogida de desechos de su país.

Derechos de autor del software informático

Los productos de Motorola Solutions descritos en el presente manual pueden incluir programas informáticos de Motorola Solutions protegidos por derechos de copyright almacenados en memorias de semiconductores o en otro tipo de medios. Las leyes de los Estados Unidos y de otros países preservan ciertos derechos exclusivos de Motorola Solutions con respecto a los programas informáticos protegidos por derechos de autor, que incluyen, entre otros, el derecho exclusivo de copia o reproducción en cualquier formato de un programa informático protegido por derechos de autor. Por consiguiente, se prohíbe la copia, la reproducción, la modificación, el uso de técnicas de ingeniería inversa y la distribución de forma alguna de todo programa informático de Motorola Solutions protegido por copyright e incluido en los productos de Motorola Solutions descritos en el presente manual sin el consentimiento expreso por escrito de Motorola Solutions. Asimismo, la adquisición de los productos de Motorola Solutions no garantiza, de forma implícita ni explícita, por impedimento legal ni de ningún otro modo, ningún tipo de licencia en lo que respecta a los derechos de copyright, las patentes o las solicitudes de patentes de Motorola Solutions, excepto en los casos de uso de licencias

normales y no excluyentes derivados de la ejecución de la ley en la venta de un producto.

La tecnología de codificación de voz AMBE+2™ que incluye este producto está protegida por derechos de propiedad intelectual, incluidos derechos de patente, copyrights y secretos comerciales de Digital Voice Systems, Inc.

Esta tecnología de codificación de voz tiene licencia exclusiva para su uso con este equipo de comunicaciones. Se prohíbe de forma explícita al usuario de esta tecnología descompilar, usar técnicas de ingeniería inversa, desmontar el código objeto o convertir de ninguna otra forma el código objeto en un formato legible.

Patentes de los EE. UU. Números: 5 870 405, 5 826 222, 5 754 974, 5 701 390, 5 715 365, 5 649 050, 5 630 011, 5 581 656, 5 517 511, 5 491 772, 5 247 579, 5 226 084 y 5 195 166.

Esta página se ha dejado en blanco intencionadamente.

Precauciones de manipulación

La radio portátil digital de la serie MOTOTRBO cumple las especificaciones IP67, lo que le permite soportar condiciones adversas como estar sumergidos en agua. Esta sección describe algunas precauciones de manipulación básicas.



PRECAUCIÓN:

No desmonte la radio. Esto podría dañar las juntas de la radio y provocar filtraciones. El mantenimiento de la radio deberá realizarse únicamente en un servicio técnico equipado para probar y cambiar las juntas de la radio.

- Si la radio se ha sumergido en agua, agítela bien para eliminar el agua que pudiera haber quedado dentro de la rejilla del altavoz y del puerto del micrófono. Si quedara agua dentro podría afectar a la calidad del sonido.
- Si el área de contacto de la batería de la radio ha estado expuesta al agua, limpie y seque los contactos de la batería tanto en la radio, como en la batería, antes de volver a colocarla. El agua residual podría provocar un cortocircuito en la radio.

- Si la radio ha estado sumergida en una sustancia corrosiva (por ejemplo, agua salada), enjuague la radio y la batería con agua dulce y seque ambos componentes.
- Para limpiar las superficies exteriores de la radio, utilice una solución diluida de detergente suave de lavavajillas y agua dulce (es decir, una cucharadita de detergente por cada 4 litros de agua).
- No bloquee nunca el conducto de ventilación (orificio) situado en el chasis de la radio, por debajo del contacto de la batería. Este conducto permite igualar la presión de la radio. Si lo hiciera, podrían producirse filtraciones dentro de la radio y el dispositivo perdería sus propiedades de ser sumergible.
- No obstruya ni cubra nunca el conducto de ventilación, ni siquiera con una etiqueta.
- Asegúrese de que ninguna sustancia aceitosa entre en contacto con el conducto de ventilación.
- La radio con antena conectada correctamente se ha diseñado para sumergirse a una profundidad máxima de 1 metro (3,28 pies), durante un máximo de 30 minutos. Rebasar cualquiera de estos límites o el uso de la radio sin antena, podría provocar daños en la radio.

- Al limpiar la radio, no utilice un pulverizador de chorro de alta presión, ya que excedería la presión de 1 metro de profundidad y podría provocar la filtración de agua en la radio.

Introducción

Esta guía del usuario describe el funcionamiento de las radios MOTOTRBO.

Es posible que el distribuidor o el administrador del sistema hayan personalizado la radio para satisfacer sus necesidades específicas. Póngase en contacto con el distribuidor o el administrador del sistema para obtener más información.

Puede consultar con su distribuidor o administrador del sistema lo siguiente:

- ¿Se ha programado la radio con canales convencionales predeterminados?
- ¿Qué botones se han programado para acceder a otras funciones?
- ¿Qué accesorios opcionales pueden satisfacer sus necesidades?
- ¿Cuáles son las prácticas recomendadas de uso de las radios para una comunicación eficaz?
- ¿Qué procedimientos de mantenimiento contribuirán a incrementar la vida útil de la radio?

Información sobre los iconos

A lo largo de este documento, los iconos que se describen se utilizan para indicar las funciones admitidas con el modo analógico convencional o con el modo digital convencional.



Indica una función disponible **solo en modo analógico** convencional.



Indica una función disponible **solo en modo digital** convencional.

No se muestran iconos para las funciones que están disponibles en **ambos** modos convencionales (analógico y digital).

Esta página se ha dejado en blanco intencionadamente.

Funcionamiento básico

En este capítulo se explican las operaciones para comenzar a utilizar la radio.

Carga de la batería

La radio funciona con una batería de níquel-metal (NiMH) o de iones de litio (Li-Ion).

- Para cumplir con los términos de la garantía y evitar daños, cargue la batería utilizando un cargador Motorola Solutions exactamente tal como se describe en la guía del usuario del cargador.

Todos los cargadores pueden cargar únicamente baterías Motorola Solutions autorizadas. Es posible que no se puedan cargar otras baterías. Motorola Solutions recomienda que la radio permanezca apagada durante la carga.

- Cargue la batería IMPRES™ con un cargador IMPRES para optimizar la vida útil de la batería y los valiosos datos de la batería. Las baterías IMPRES que se cargan exclusivamente con cargadores IMPRES reciben una ampliación de la garantía de seis meses sobre la duración de la garantía

estándar de la batería de primera calidad Motorola Solutions.

- Cargue una batería nueva 14 o 16 horas antes del primer uso para conseguir un mejor rendimiento.

Colocación de la batería

Siga el procedimiento para colocar la batería en la radio.



NOTA:

Esta función se aplica solo a DP2600e/DP2601e/DP2400e/DP2401e.

Esta función de alerta de falta de coincidencia solo se aplica a las baterías IMPRES y las baterías no IMPRESS con un número de kit programado en la memoria de solo lectura programable y borrable (EPROM).

Si la radio está conectada con la batería incorrecta, se emitirá un tono grave de aviso, los LED parpadearán en rojo, se mostrará un mensaje de *Batería incorrecta*, y el Anuncio de voz/Reconocimiento de voz emitirá un tono de aviso si el Anuncio de voz/Reconocimiento de texto se carga a través de CPS.

El certificado de la radio quedará anulado si conecta una batería UL a una radio aprobada por FM o viceversa. La radio puede preprogramarse a través de CPS para

alerarle si la batería no coincide. Consulte con el distribuidor o administrador del sistema cómo se ha programado la radio.

- 1 Alinee la batería con las guías de la parte posterior de la radio. Presione firmemente la batería y deslícela hacia arriba hasta que el cierre se coloque en su lugar. Coloque el pestillo de la batería en la posición de cierre.

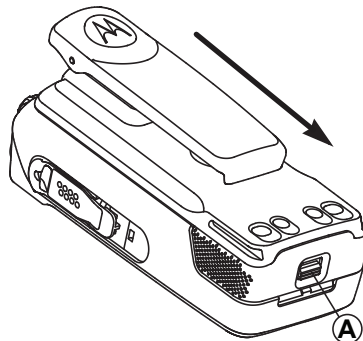
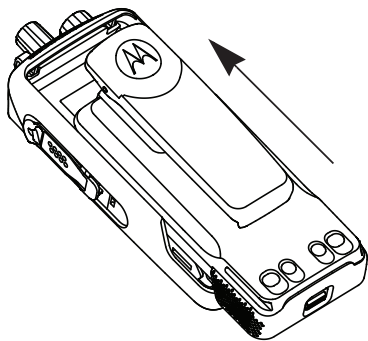

Colocación de la antena

Siga el procedimiento para acoplar la antena a la radio.

Asegúrese de que la radio está desconectada.

- 1 Coloque la antena en el receptáculo y gírela en el sentido de las agujas del reloj.

- 2 Para extraer la batería, apague la radio. Desplace el cierre de la batería con la marca **A** hasta la posición de apertura, deslice la batería hacia abajo y sáquela de las guías.

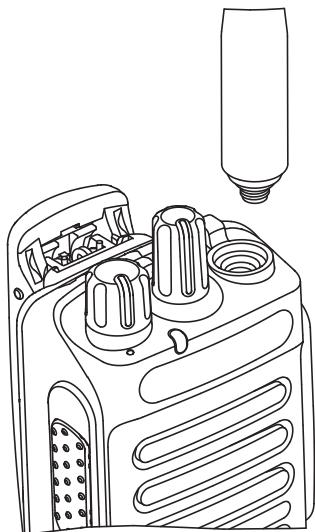

- 2 Para quitar la antena, gírela en el sentido contrario a las agujas del reloj.

**PRECAUCIÓN:**

Si es necesario cambiar la antena, asegúrese de que se utilizan únicamente antenas MOTOTRBO. Si no lo hace así, la radio resultará dañada.

Colocación de la funda de transporte

Siga el procedimiento para acoplar la funda de transporte a la radio.

- 1 Alinee las ranuras de la funda de transporte con las ranuras de la batería.
- 2 Presione hacia abajo hasta que oiga un clic.

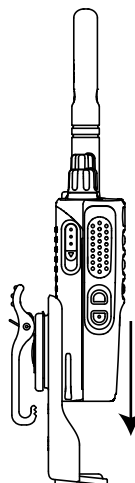

Instalación de la cubierta del conector universal (cubierta antipolvo)

El conector universal está situado en el lateral de la antena de la radio. Se utiliza para conectar los accesorios MOTOTRBO a la radio. Siga el procedimiento para acoplar la cubierta antipolvo a la radio.

Vuelva a colocar la cubierta antipolvo cuando no se esté utilizando el conector universal.

- 1 Inserte el extremo en ángulo de la cubierta en las ranuras que hay por encima del conector universal.
- 2 Empuje la cubierta hacia abajo para fijar correctamente la cubierta antipolvo al conector universal.

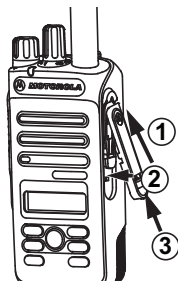

- 3 Fije la cubierta antipolvo a la radio empujando el pestillo hacia arriba.

Instalación del conector para accesorios

El conector para accesorios se debe conectar al conector universal del lateral de la antena de la radio. Siga el procedimiento para conectar el conector de accesorios a la radio.

- 1 Inserte el extremo en ángulo en las ranuras que hay por encima del conector universal.
- 2 Presione el conector hacia arriba.

- 3 Presione hacia abajo el conector para accesorios hasta que oiga un clic.

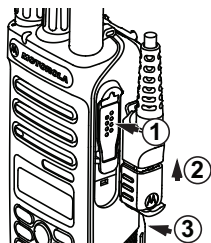

Encendido de la radio

Siga el procedimiento para encender la radio.

Gire la **perilla de control de volumen/encendido/apagado** hacia la derecha hasta que oiga un clic.

Si es correcta:

- Suena un tono.
- El indicador LED verde se ilumina.
- La pantalla muestra MOTOTRBO (TM), seguido de una imagen o un mensaje de bienvenida.
- La pantalla de inicio se ilumina.

[Enviar comentarios](#)

Si la función Tonos/alertas está desactivada, no se oirá ningún tono al encenderse.

Compruebe la batería si la radio no se enciende. Asegúrese de que está cargada y conectada correctamente. Póngase en contacto con su distribuidor si la radio sigue sin encenderse.

Apagado de la radio

Siga el procedimiento para apagar la radio.

Gire el **botón de volumen/encendido/apagado** en el sentido contrario al de las agujas del reloj hasta que oiga un clic.

La pantalla mostrará el mensaje Apagando.

Ajuste del volumen

Siga el procedimiento para cambiar el nivel de volumen de la radio.

Lleve a cabo una de las siguientes acciones:

- Gire el **botón de volumen/encendido/apagado** en el sentido de las agujas del reloj para subir el volumen.
- Gire el **botón de volumen/encendido/apagado** en el sentido contrario a las agujas del reloj para bajar el volumen.



NOTA:

La radio se puede programar para que presente una diferencia de volumen mínima cuando no se pueda bajar el nivel de volumen más allá del volumen mínimo programado. Póngase en contacto con el distribuidor o el administrador del sistema para obtener más información.

Controles de la radio

En este capítulo se explican los botones y las funciones para controlar la radio.



1 Selector de canales

2 Mando de control de encendido/apagado/volumen

3 Indicador LED

4 Botón **PTT** (pulsar para hablar)

5 Micrófono

6 Botón lateral 1¹

7 Botón lateral 2¹

8 Botón de navegación izquierdo

9 Botón Menú

10 Botón del panel frontal P1¹

11 Botón Aceptar

12 Botón del panel frontal P2¹

13 Botón para volver e ir al inicio

14 Botón de navegación derecho

15 Pantalla

16 Altavoz

17 Conector universal para accesorios

18 Antena

¹ Estos botones son programables.

Botones programables

En función de la duración de la pulsación de un botón, el distribuidor puede programar los botones programables como accesos directos a las funciones de radio.

Pulsación corta

Pulsar y soltar el botón rápidamente.

Pulsación larga

Mantener pulsado el botón durante la duración programada.



NOTA:

Consulte [Funcionamiento de emergencia en la página 91](#) para obtener más información sobre la duración programada del botón de *Emergencia*.

Funciones asignables de la radio

Las siguientes funciones de radio se pueden asignar a los botones programables.

Perfiles de audio

Permite al usuario seleccionar el perfil de audio preferido.

Conmutación de audio

Alterna la salida de audio entre el altavoz interno de la radio y el altavoz de un accesorio con cables.

Contactos

Proporciona acceso directo a la lista de contactos.

Alerta de llamada

Permite acceder directamente a la lista de contactos para que pueda seleccionar un contacto al que enviarle una alerta de llamada.

Reenvío de llamadas

Activa o desactiva la transferencia de llamadas.

Registro de llamadas

Selecciona la lista del registro de llamadas.

Anuncio de canal

Reproduce mensajes de voz de anuncio de canal y de zona para el canal actual.

Emergencia

Dependiendo de la programación, inicia o cancela una llamada o una alarma de emergencia.

Audio inteligente

Permite activar o desactivar el Audio inteligente.

Navegación manual de sitios ² 

Inicia la búsqueda de sitio manual.

Mic AGC

Activa o desactiva el control automático de ganancia (AGC) del micrófono interno.

Monitor

Monitoriza un canal seleccionado en busca de actividad.

Notificaciones

Proporciona acceso directo a la lista de notificaciones.

Eliminación de canal con ruido ²

Elimina temporalmente de la lista de rastreo un canal no deseado, exceptuando el canal seleccionado. El canal seleccionado se refiere a la combinación de zona/canal seleccionada por el usuario desde la que se inicia el rastreo.

Acceso instantáneo 

Inicia directamente una llamada privada, telefónica o grupal predefinida, una alerta de llamada o un mensaje de texto rápido.

Monitorización permanente ²

Monitoriza un canal seleccionado por todo el tráfico de radios hasta que se desactiva la función.

Teléfono 

Proporciona acceso directo a la lista de contactos del teléfono.

Privacidad 

Activa o desactiva la privacidad.

Alias e ID de radio

Proporciona el ID y alias de radio.

Verificación de radio 

Determina si una radio se encuentra activa en un sistema.

Activar radio 

Permite activar de forma remota una radio de destino.

Desactivar radio 

Permite desactivar de forma remota una radio de destino.

Repetidor/modo directo ²

Alterna entre el uso de un repetidor y la comunicación directa con otra radio.

² No aplicable a Capacity Plus.

Restablecer canal base

Configura un nuevo canal de inicio.

Silenciar recordatorio de canal base

Silencia el recordatorio de canal de inicio.

Rastreo ³

Permite activar o desactivar el rastreo.

Bloqueo del sitio ²

Al habilitarlo, la radio solo buscará el emplazamiento actual. Si se deshabilita, la radio busca otros emplazamientos además del actual.

Mensaje txt.

Selecciona el menú de mensajes de texto.

Desactivación remota de la interrupción de transmisión

Detiene una llamada en curso que se puede interrumpir para liberar el canal.

Mejora de trino

Permite activar o desactivar esta función.

Activar/Desactivar anuncio de voz

Activa o desactiva el anuncio de voz.

Transmisión activada por voz (VOX)

Activa o desactiva VOX.

Selección de zona

Permite seleccionar en una lista de zonas.

Funciones asignables de configuración o herramientas

Los siguientes ajustes o funciones de la radio se pueden asignar a los botones programables.

Tonos/alertas

Activa y desactiva todos los tonos y alertas.

Retroiluminación

Activa o desactiva la luz de fondo de la pantalla.

Brillo de luz de fondo

Ajusta el nivel de brillo.

Nivel de potencia

Alternar entre los niveles de potencia de transmisión alto y bajo.

Acceso a las funciones programadas

Siga el procedimiento para acceder a las funciones programadas de la radio.

³ No aplicable a Capacity Plus - Single Site.



- 1 Lleve a cabo una de las siguientes acciones:
 - Pulse el botón programado. Continúe con el paso [paso 3](#).
 - Pulse para acceder al menú.

- 2 Pulse o para ir a la función de menú y, a continuación, pulse para seleccionar una función o acceder a un submenú.

- 3 Lleve a cabo una de las siguientes acciones:
 - Pulse para volver a la pantalla anterior.
 - Pulse de forma prolongada para volver a la pantalla de inicio.

Tras un periodo de inactividad, la radio sale automáticamente del menú y vuelve a la pantalla de inicio.

Botón PTT (pulsar para hablar)

El botón **PTT** tiene dos funciones básicas.

- En el transcurso de una llamada, el botón **PTT** permite que la radio transmita a las demás radios de la llamada. El micrófono se activa cuando se pulsa el botón **PTT**.
- Cuando no hay ninguna llamada en curso, el botón **PTT** se utiliza para realizar una nueva llamada (consulte [Llamadas en la página 47](#)).

Para hablar, pulse de forma prolongada el botón **PTT**. Suelte el botón **PTT** para escuchar.

Si están activados el tono de permiso para hablar o el tono lateral PTT , espere a que finalice el breve tono de alerta antes de hablar.

Si la función Indicación de canal libre está activada en la radio (la cual ha programado el distribuidor), oír un breve tono de alerta en el momento en que la radio de destino (la radio que recibe la llamada) libere el botón **PTT**, lo que indica que el canal está disponible para contestar.

Se oye un tono continuo de prohibición para hablar si se interrumpe la llamada, por ejemplo cuando la radio recibe una llamada de emergencia. Debe soltar el botón **PTT** si se oye tono de prohibición para hablar continuo.

Modos analógico y digital convencionales

Cada canal de la radio se puede configurar como un canal analógico convencional o un canal digital convencional.

Algunas de las funciones no estarán disponibles al cambiar de modo digital a analógico. Los iconos de las funciones digitales reflejan este cambio mostrándose "atenuados". Las funciones deshabilitadas aparecen ocultas en el menú.

La radio también tiene funciones disponibles para los modos analógico y digital. Las pequeñas diferencias en la forma en que funciona cada función **no** afectan al funcionamiento de la radio.



NOTA:

La radio también cambia entre los modos analógico y digital durante un rastreo de modo doble. Consulte [Rastreo en la página 73](#) para obtener más información.

IP Site Connect

Esta función permite que la radio amplíe la comunicación convencional más allá del alcance de un solo sitio mediante la conexión a diferentes sitios disponibles a

través de una red IP (Protocolo de Internet). Se trata de un modo multisitio convencional.

Si la radio está fuera de alcance con respecto a un sitio y entra en el alcance de otro, la radio se conectará al repetidor del nuevo sitio para enviar o recibir transmisiones de datos o llamadas. Esto se puede realizar manual o automáticamente en función de los ajustes definidos.

Durante una búsqueda de sitios automática, la radio rastrea todos los sitios disponibles cuando la señal del sitio actual es débil o cuando la radio no puede detectar ninguna señal procedente del sitio actual. A continuación, la radio se ajusta al repetidor con el indicador de intensidad de la señal recibida (RSSI) más elevado.

Durante una búsqueda de sitios manual, la radio busca el siguiente sitio de la lista de navegación que tenga cobertura en ese momento (aunque tal vez no sea la señal más intensa) y se acopla al repetidor.



NOTA:

Cada canal solo puede tener activado el rastreo o el desplazamiento, pero no ambas opciones al mismo tiempo.

Los canales que tengan esta función activada pueden añadirse a una lista de navegación particular. La radio busca los canales en la lista de navegación durante la

operación de navegación automática para localizar el mejor sitio. Una lista de navegación soporta un máximo de 16 canales, incluido el canal seleccionado.

**NOTA:**

No puede añadir ni eliminar manualmente una entrada de la lista de navegación. Póngase en contacto con el distribuidor o el administrador del sistema para obtener más información.

Capacity Plus – Sitio único

Capacity Plus-Sitio único es una configuración troncal de un solo sitio del sistema de radio MOTOTRBO, que utiliza un conjunto de canales para que soporte cientos de usuarios y hasta 254 grupos. Esta función permite que la radio utilice de forma eficaz el número disponible de canales programados mientras se encuentra en el Modo Repetidor.

Oirá un tono indicador negativo si intenta acceder a una función que no esté disponible en Capacity Plus - Single Site al pulsar un botón programable.

La radio también tiene funciones que están disponibles en el modo digital convencional, IP Site Connect y Capacity Plus. Sin embargo, las pequeñas diferencias en la forma

de funcionar de cada función no afectan al funcionamiento de la radio.

Póngase en contacto con el distribuidor o el administrador del sistema para obtener más información sobre esta configuración.

Capacity Plus - Varios sitios

Capacity Plus-Varios sitios es una configuración troncal de varios canales del sistema de radio MOTOTRBO que combina lo mejor de las configuraciones Capacity Plus e IP Site Connect.

Capacity Plus-Varios sitios permite que su radio amplíe la comunicación troncal más allá del alcance de un solo sitio mediante la conexión a diferentes sitios disponibles conectados a través de una red IP (protocolo de Internet). También proporciona una capacidad superior gracias al uso eficiente del número disponible de canales programados combinados que soporta cada uno de los sitios disponibles.

Si la radio está fuera de alcance con respecto a un sitio y entra en el alcance de otro, se conectará al repetidor del nuevo sitio para enviar o recibir transmisiones de datos o llamadas. Según la configuración, esto se realiza de forma automática o manual.

Si la radio se ha configurado para hacerlo de forma automática, rastrea todos los sitios disponibles cuando la señal del sitio actual sea débil o cuando la radio no pueda detectar ninguna señal del sitio actual. A continuación se ajusta al repetidor con el indicador de intensidad de la señal recibida (RSSI) más elevado.

En una búsqueda manual de sitio, la radio busca el siguiente sitio de la lista de navegación que tenga cobertura en ese momento (aunque tal vez no sea la señal más intensa) y se acopla a él.

Cualquier canal con Capacity Plus-Varios sitios activado puede añadirse a una lista de navegación particular. La radio busca esos canales durante la operación de navegación automática para localizar los mejores sitios.



NOTA:

No puede añadir ni eliminar manualmente una entrada de la lista de navegación. Póngase en contacto con el distribuidor o el administrador del sistema para obtener más información.

De forma similar a Capacity Plus-Varios sitios, los iconos de las funciones que no son aplicables a Capacity Plus-Varios sitios no están disponibles en el menú. Oirá un tono indicador negativo si accede a una función que no esté disponible en Capacity Plus-Varios sitios al pulsar un botón programable.

Indicadores de estado

En este capítulo se explican los indicadores de audio y los tonos de audio que se utilizan en la radio.

Iconos

La pantalla de cristal líquido (LCD) de la radio muestra el estado de la radio, las entradas de texto y las entradas del menú

Tabla

Los siguientes iconos aparecen en la barra de estado ubicada en la parte superior de la pantalla de la radio. Los iconos se organizan de izquierda a derecha según orden de aparición o uso, y son específicos del canal.

	Batería
El número de barras (0–4) indica la carga restante en la batería. El icono parpadea cuando el nivel de la batería es bajo.	

Tabla (continuación)...







	Emergencia La radio está en modo Emergencia.
	Lista de recepción flexible La lista de recepción flexible está habilitada.
	Datos de gran volumen La radio está recibiendo datos de gran volumen y el canal está ocupado.
	Monitor Se está monitorizando el canal seleccionado.
	Modo Silenciar El modo Silenciar está activado y el altavoz está silenciado.
	Notificación Faltan uno o varios eventos en la lista de notificaciones.

Tabla (continuación)...

	<p>Temporizador de retardo de programación a través del interfaz aire</p> <p>Indica el tiempo que queda hasta el reinicio automático de la radio.</p>
H	<p>Alta potencia</p> <p>La radio está configurada a potencia alta.</p>
L	<p>Potencia baja</p> <p>La radio está configurada a potencia baja.</p>
	<p>Indicador de intensidad de la señal recibida (RSSI)</p> <p>El número de barras mostradas representa la intensidad de la señal de la radio. Cuatro barras indican la señal más intensa. Este icono solo se muestra durante la recepción.</p>

Tabla (continuación)...







	<p>Inhibic. respuesta</p> <p>La inhibición de respuesta está activada.</p>
	<p>Rastreo ⁴</p> <p>La función de rastreo está habilitada.</p>
	<p>Rastreo: Prioridad 1⁴</p> <p>La radio detecta actividad en el canal/grupo designado como Prioridad 1.</p>
	<p>Rastreo: Prioridad 2⁴</p> <p>La radio detecta actividad en el canal/grupo designado como Prioridad 2.</p>
	<p>Emparejamiento</p> <p>La función Privacidad está habilitada.</p>
	<p>Roaming entre sitios ⁵</p> <p>La función de roaming entre sitios está habilitada.</p>

Tabla (continuación)...

⁴ No disponible en Capacity Plus.

⁵ No aplicable a Capacity Plus - Single Site.

	Modo directo⁴ Si no hay un repetidor, la radio está configurada para establecer comunicación directa de radio a radio.
	Desactivar tonos Los tonos están desactivados.
	Inseguro La función Privacidad está deshabilitada.
	Rastreo de aceptación La función de rastreo de aceptación está habilitada.
	Wi-Fi: excelente⁶ La señal de la red Wi-Fi es excelente.
	Wi-Fi: buena⁶ La señal de la red Wi-Fi es buena.

Tabla (continuación)...

	Wi-Fi: regular⁶ La señal de la red Wi-Fi es regular
	Wi-Fi: deficiente⁶ La señal de la red Wi-Fi es deficiente.
	Wi-Fi: no disponible⁶ La señal de la red Wi-Fi no está disponible.

Tabla

Los siguientes iconos aparecen junto a los elementos de menú que ofrecen una elección entre dos opciones o como indicación de que hay un submenú que ofrece dos opciones.



	Casilla de verificación (marcada) Indica que la opción está seleccionada.
	Casilla de verificación (vacía) Indica que la opción está seleccionada.

Tabla (continuación)...

⁶ solo se aplica a DP2600e.

**Recuadro negro sólido**

Indica la opción seleccionada para el elemento de menú con un submenú.

Tabla

Los siguientes iconos aparecen en la pantalla en el transcurso de una llamada. Estos iconos también aparecen en la lista de contactos para indicar el tipo de ID o de alias.

**Llamada privada**

Indica que hay una llamada privada en curso. En la lista de contactos, indica un alias (nombre) o ID (número) de suscriptor.

**Llamada de grupo/a todos**

Indica que hay una llamada de grupo o una llamada a todos en curso. En la lista de contactos, indica un alias (nombre) o ID (número) de grupo.

**Llamada telefónica como una llamada de grupo/llamada a todos**

Indica que hay una llamada telefónica como, por ejemplo, una llamada de

Tabla (continuación)...

grupo o una llamada a todos en curso. En la lista de contactos, indica un alias (nombre) o ID (número) de grupo.

**Llamada telefónica como una llamada privada**

Indica que hay una llamada telefónica como una llamada privada en curso. En la lista de contactos, indica un alias (nombre) o ID (número) de teléfono.

Tabla

Los siguientes iconos aparecen momentáneamente en la pantalla después de que se lleve a cabo una acción para realizar una tarea.

**Transmisión fallida (negativo)**

Error al realizar la acción.

**Transmisión correcta (positivo)**

La acción se ha realizado correctamente.

Tabla (continuación)...



Transmisión en progreso (transición)

Transmitiendo. Este icono se ve antes de la indicación de Transmisión correcta o Transmisión fallida.



Enviado correctamente

El mensaje de texto se ha enviado correctamente.

Tabla

Los iconos que se indican a continuación aparecen en la esquina superior derecha de la pantalla en la carpeta Enviados.



en curso

El mensaje de texto para un alias o ID de suscriptor está pendiente de transmisión y, a continuación, se espera confirmación. El mensaje de texto para un alias o ID de grupo está pendiente de transmisión.



Error de envío

No se ha podido enviar el mensaje de texto.

Indicadores LED

Los indicadores LED muestran el estado de funcionamiento de la radio.

Rojo intermitente

La radio está indicando una falta de coincidencia de la batería.⁷

La radio no ha superado la autocomprobación durante el encendido.

La radio está recibiendo una transmisión de emergencia.

La radio está transmitiendo con estado de batería baja.

La radio está fuera del rango de alcance, si se ha configurado un sistema de repetición de rango automático.

Tabla (continuación)...

⁷ Solo se aplica a modelos que dispongan de la última versión de software y hardware.

El modo Silenciar está activado.

Verde fijo

La radio se está encendiendo.

La radio está transmitiendo.

La radio está enviando una alerta de llamada o una transmisión de emergencia.

Verde intermitente

La radio está recibiendo una llamada o datos.

La radio está recuperando transmisiones de programación inalámbrica.

La radio está detectando actividad a través del interfaz aire.



NOTA:

Esta actividad puede afectar o no al canal programado de la radio debido a la naturaleza del protocolo digital.

En Capacity Plus, no hay indicación LED cuando la radio está detectando actividad a través del interfaz aire.

Parpadeo doble en verde

La radio está recibiendo una llamada o datos con la función de privacidad habilitada.

Amarillo fijo

La radio está supervisando un canal convencional.

Amarillo intermitente

La radio está rastreando actividad.

La radio está recibiendo una alerta de llamada.

La radio tiene la lista de recepción flexible activada.

Toda los canales Capacity Plus-Varios sitios están ocupados.

Parpadeo doble en amarillo

La radio tiene la navegación automática activada.

La radio está buscando de forma activa un nuevo sitio.

La radio aún tiene que responder a una alerta de llamada de grupo.

La radio está bloqueada.

La radio no está conectada al repetidor mientras está en Capacity Plus.

Todos los canales de Capacity Plus están ocupados.

Tonos

A continuación se describen los tonos que suenan a través del altavoz de la radio.



Tono agudo



Tono grave

Tonos de audio

Los tonos de audio le proporcionan indicaciones sonoras del estado de la radio o de la respuesta de la radio a los datos recibidos.



Tono continuo

Un sonido monótono. Suena continuamente hasta que finaliza.



Tono periódico

Suena periódicamente dependiendo de la duración que haya establecido la radio. El tono empieza, se para y se repite.



Tono repetitivo

Suena un único tono que se repite hasta que lo apaga el usuario.



Tono momentáneo

Suena una vez por un periodo corto establecido por la radio.

Tonos de indicador

Los tonos de indicador proporcionan indicaciones audibles del estado después de realizar una acción para llevar a cabo una tarea.



Tono indicador positivo



Tono indicador negativo

Esta página se ha dejado en blanco intencionadamente.

Selecciones de canales y zonas

En este capítulo se explican las operaciones para seleccionar una zona o un canal en la radio.



Una zona es un conjunto de canales. La radio es compatible con un máximo de 128 canales y 50 zonas, con un máximo de 16 canales por zona.

Cada canal puede programarse con diferentes funciones y/o admitir grupos diferentes de usuarios.



Selección de zonas

Siga el procedimiento para seleccionar la zona que desee en la radio.

- 1 Lleve a cabo una de las siguientes acciones:
 - Pulse el botón **Selección de zona** programado. Continúe con el paso [paso 3](#).
 - Pulse  para acceder al menú.
-

- 2 Pulse  o  para ir a Zona. Pulse  para seleccionar.

En la pantalla aparece ✓ y la zona actual.

- 3 Pulse  o  hasta llegar a la zona deseada. Pulse  para seleccionar.

La pantalla muestra <Zona> seleccionada momentáneamente y vuelve a la pantalla de la zona seleccionada.

Selección de canales

Siga el procedimiento para seleccionar el canal deseado en la radio después de haber seleccionado una zona.

Gire el mando **selector de canales** para seleccionar el canal, ID de suscriptor o ID de grupo una vez se muestre la zona (si tiene varias zonas en la radio).

Esta página se ha dejado en blanco intencionadamente.

Llamadas

En este capítulo se explican las operaciones para recibir, responder, realizar y finalizar llamadas.

Puede seleccionar un ID o alias de suscriptor, o un ID o alias de grupo después de haber seleccionado un canal mediante una de estas funciones:

Búsqueda de alias

Este método se utiliza solo para llamadas de grupo, llamadas privadas y llamadas a todos con un micrófono con teclado.

Lista de contactos

Este método proporciona acceso directo a la lista de contactos.

Marcación manual (a través de Contactos)

Este método se utiliza solo para llamadas telefónicas y llamadas privadas con un micrófono con teclado.

Teclas numéricas programadas

Este método se utiliza solo para llamadas de grupo, llamadas privadas y llamadas a todos con un micrófono con teclado.



NOTA:

Solo puede tener un ID o alias asignado a una tecla numérica, pero puede tener más de una tecla numérica asociada a un ID o alias. Se pueden asignar todas las teclas numéricas de un micrófono con teclado. Consulte [Asignación de entradas a teclas numéricas programadas](#) para obtener más información.

Botón de acceso de marcación rápida programado

Este método se utiliza solo para , llamadas privadas y llamadas telefónicas.

Solo puede asignar un ID a un botón de **acceso instantáneo** mediante una pulsación larga o breve de un botón programable. La radio puede tener varios botones de **acceso instantáneo** programados.

Botón programable

Este método solo se utiliza para llamadas telefónicas .

Llamadas de grupo

La radio debe estar configurada como parte de un grupo para recibir una llamada del grupo de usuarios o realizar una llamada al mismo.

Realización de llamadas de grupo

Siga el procedimiento para realizar llamadas de grupo con la radio.

- 1 Lleve a cabo una de las siguientes acciones:
 - Seleccione un canal con el ID o alias de grupo activo.
 - Pulse el botón de **acceso de marcación rápida** programado.

-
- 2 Pulse el botón **PTT** para realizar la llamada.
El indicador LED verde se ilumina. La primera línea de texto muestra el icono **llamada grupal** y el alias.

-
- 3 Suelte el botón **PTT** para escuchar.
El indicador LED verde se ilumina cuando la radio de destino responde. La pantalla muestra el icono **Llamada grupal** y el ID o alias, y el ID o alias de la radio transmisora

-
- 4  Si la función de indicación de canal libre está activada, oirá un breve tono de alerta en el momento en que la radio transmisora suelte el botón **PTT**, lo

que señala que el canal está libre para que el usuario responda. Pulse el botón **PTT** para responder a la llamada.

La llamada finalizará cuando no haya ninguna actividad de voz durante un periodo determinado. La radio regresa a la pantalla en la que se encontraba antes de iniciar la llamada.

Respuesta a llamadas de grupo



Para recibir una llamada de un grupo de usuarios, la radio debe estar configurada como parte de ese grupo. Siga el procedimiento para responder a llamadas de grupo con la radio.

Al recibir una llamada de grupo:

- El indicador LED verde parpadea.
- La pantalla muestra el icono de **llamada grupal** en la esquina superior derecha.
- La primera línea de texto muestra el alias de la llamada entrante.
- La segunda línea de texto muestra el alias de la llamada de grupo.

- La radio desactiva el silencio y las llamadas entrantes suenan a través del altavoz.

1 Lleve a cabo una de las siguientes acciones:

-  Si la función de indicación de canal libre está activada, oirá un breve tono de alerta en el momento en que la radio transmisora suelte el botón **PTT**, lo que señala que el canal está libre para que el usuario responda. Pulse el botón **PTT** para responder a la llamada.
-  Si la función de Interrupción de voz está activada, pulse el botón **PTT** para interrumpir el audio de la radio transmisora y liberar el canal para responder.

El indicador LED verde se ilumina.

2 Lleve a cabo una de las siguientes acciones:

- Espere hasta que acabe el tono de Permitir hablar (si está activado) y comience a hablar con claridad al micrófono.
-  Espere a que finalice el efecto local de **PTT** (si está activado) y hable con claridad al micrófono.

3 Suelte el botón **PTT** para escuchar.

[Enviar comentarios](#)

La llamada finalizará cuando no haya ninguna actividad de voz durante un periodo determinado.

Si la radio recibe una Llamada de grupo mientras no se encuentra en la pantalla de Inicio, permanece en la pantalla actual antes de responder la llamada.

Mantenga pulsado  para volver a la pantalla de inicio y ver el alias de autor de llamada antes de responder.

Llamadas privadas

Una llamada privada es una llamada de una radio individual a otra radio individual.

Existen dos formas de realizar una llamada privada. El primer tipo realiza la llamada después de realizar una verificación de presencia de radio, mientras que el segundo tipo inicia la llamada inmediatamente. Su distribuidor solo puede programar uno de estos tipos de llamada en la radio.

Realización de llamadas privadas

La radio debe programarse para poder iniciar una llamada privada. Si esta función no está activada, sonará un tono

indicador negativo cuando inicie la llamada. Siga el procedimiento para realizar llamadas privadas con la radio.

- 1 Lleve a cabo una de las siguientes acciones:
 - Seleccione un canal con el ID o alias de suscriptor activo.
 - Pulse el botón de **acceso de marcación rápida** programado.

- 2 Pulse el botón **PTT** para realizar la llamada.

El indicador LED verde se ilumina.La pantalla muestra el icono de **llamada privada** y el alias.

- 3 Espere hasta que acabe el tono de Permitir hablar (si está activado) y comience a hablar con claridad al micrófono.

- 4 Suelte el botón **PTT** para escuchar.

- 5  Si la función de indicación de canal libre está activada, oírás un breve tono de alerta en el momento en que la radio transmisora suelte el botón **PTT**, lo que señala que el canal está libre para que el

usuario responda.Pulse el botón **PTT** para responder a la llamada.

La llamada finalizará cuando no haya ninguna actividad de voz durante un periodo determinado.Suena un tono.La pantalla muestra **Llamada finalizada**.

Respuesta a llamadas privadas

Siga el procedimiento para responder a llamadas privadas con la radio.

Al recibir una llamada privada:

- El indicador LED verde parpadea.
- La primera línea de texto muestra el icono de la **llamada privada**.
- La segunda línea de texto muestra el alias de la llamada privada.
- La radio desactiva el silencio y las llamadas entrantes suenan a través del altavoz.

- 1 Lleve a cabo una de las siguientes acciones:
 -  Si la función de indicación de canal libre está activada, oírás un breve tono de alerta en el

momento en que la radio transmisora suelte el botón **PTT**, lo que señala que el canal está libre para que el usuario responda. Pulse el botón **PTT** para responder a la llamada.

-  Si la función Desconexión remota de Interrupción/Transmisión está activada, pulse el botón **PTT** para detener una llamada en curso que se puede interrumpir y liberar el canal para responder.

El indicador LED verde se ilumina.

2 Espere hasta que acabe el tono de Permitir hablar (si está activado) y comience a hablar con claridad al micrófono.

3 Suelte el botón **PTT** para escuchar.

La llamada finalizará cuando no haya ninguna actividad de voz durante un periodo determinado. La pantalla muestra `Llamada finalizada`.

Llamadas a todos

Una llamada a todos es una llamada de una radio individual a todas las radios del canal. Se utiliza para

realizar anuncios importantes, que requieren una especial atención por parte del usuario. Los usuarios del canal no pueden responder a una llamada a todos.

Recepción de llamadas a todos

Al recibir una llamada a todos:

- Suena un tono.
- El indicador LED verde parpadea.
- La pantalla muestra la información del ID del autor de la llamada en la esquina superior derecha.
- La primera línea de texto muestra el icono de **llamada de grupo** y `llamada a todos`.
- La radio desactiva el silencio y las llamadas entrantes suenan a través del altavoz.

La radio vuelve a la pantalla antes de recibir la llamada a todos cuando la llamada finaliza.

Una llamada a todos no espera un periodo predeterminado antes de finalizar.

-  Si la función de indicación de canal libre está activada, oirá un breve tono de alerta cuando la radio transmisora suelte el botón **PTT**, lo que señala que el canal está libre para su uso.

No puede responder a una llamada a todos.



NOTA:

La radio deja de recibir la llamada a todos si cambia a un canal distinto mientras está recibiendo la llamada. Durante una llamada general, no podrá realizar ningún movimiento de navegación ni edición en el menú hasta que la llamada finalice.

Realización de llamadas a todos

La radio debe estar programada para poder realizar una llamada a todos. Siga el procedimiento para realizar llamadas a todos con la radio.

- 1 Seleccione un canal con el ID o alias de grupo de llamada a todos activo.

- 2 Pulse el botón **PTT** para realizar la llamada.
El indicador LED verde se ilumina. La pantalla muestra el icono **Llamada general** y **Llamada general**.

- 3 Lleve a cabo una de las siguientes acciones:

- Espere hasta que acabe el tono de Permitir hablar (si está activado) y comience a hablar con claridad al micrófono.
-  Espere a que finalice el efecto local de **PTT** (si está activado) y hable con claridad al micrófono.

Los usuarios del canal no pueden responder a una llamada a todos.

Llamadas selectivas

Una llamada selectiva es una llamada de una radio individual a otra radio individual. Se trata de una llamada privada en un sistema analógico.

Realización de llamadas selectivas

La radio debe estar programada para poder iniciar una llamada selectiva. Siga el procedimiento para realizar llamadas selectivas con la radio.

- 1 Seleccione un canal con el ID o alias de suscriptor activo.

- 2 Pulse el botón **PTT** para realizar la llamada.

El indicador LED verde se ilumina. La pantalla muestra el icono de **llamada privada**, el alias de suscriptor y el estado de llamada.

- 3 Lleve a cabo una de las siguientes acciones:

- Espere hasta que acabe el tono de Permitir hablar (si está activado) y comience a hablar con claridad al micrófono.
-  Espere a que finalice el efecto local de **PTT** (si está activado) y hable con claridad al micrófono.

- 4 Suelte el botón **PTT** para escuchar.

El indicador LED verde se ilumina cuando la radio de destino responde.

- 5  Si la función de indicación de canal libre está activada, oirá un breve tono de alerta en el momento en que la radio transmisora suelte el botón **PTT**, lo que señala que el canal está libre para que el usuario responda. Pulse el botón **PTT** para responder a la llamada.

La llamada finalizará cuando no haya ninguna actividad de voz durante un periodo determinado.

- 6 La pantalla muestra Llamada finalizada.

Respuesta a llamadas selectivas

Siga el procedimiento para responder a llamadas selectivas con la radio.

Cuando recibe una llamada selectiva:

- El indicador LED verde parpadea.
- La primera línea de texto muestra el icono de **llamada privada** y el alias de autor de llamada o Llamd. select. o Ale. con llam.
- La radio desactiva el silencio y las llamadas entrantes suenan a través del altavoz.

- 1 Pulse el botón **PTT** para responder a la llamada.
El indicador LED verde se ilumina.

- 2 Espere hasta que acabe el tono de Permitir hablar (si está activado) y comience a hablar con claridad al micrófono.

3 Suelte el botón **PTT** para escuchar.

La llamada finalizará cuando no haya ninguna actividad de voz durante un periodo determinado. Suena un tono. La pantalla muestra `Llamada finalizada.`

Llamadas telefónicas

Una llamada telefónica es una llamada de una radio individual a un teléfono.

Si la función de llamada telefónica no está activada en la radio:

- La pantalla muestra `No disponible.`
- La radio silencia la llamada.
- La radio vuelve a la pantalla anterior al finalizar la llamada.

Durante una llamada telefónica, la radio intenta finalizar la llamada cuando:

- Se pulsa el botón de **acceso de marcación rápida** con el código de salida configurado previamente.
- Se introduce el código de salida como la entrada de dígitos adicionales.

Durante el acceso al canal, el código de salida o de acceso, o la transmisión de dígitos adicionales, la radio solo responde a los botones o mandos de **encendido/apagado**, **control de volumen** y **selector de canales**. Se oye un tono en cada entrada no válida.

Durante el acceso al canal, pulse  para descartar el intento de llamada. Suena un tono.



NOTA:



el código de acceso o no acceso no puede tener más de 10 caracteres.

Póngase en contacto con el distribuidor o el administrador del sistema para obtener más información.

Realización de llamadas telefónicas con el botón de teléfono programable

Siga el procedimiento para realizar una llamada telefónica con el botón de teléfono programable.

- 1 Pulse el botón de **teléfono** programado para acceder a la lista de entradas del teléfono.
-

- 2 Pulse  o  para ir al ID o alias que desee. Pulse  para seleccionar.
- El indicador LED verde se ilumina. El icono **Llamada telefónica** aparece en la esquina superior derecha. La primera línea de texto muestra el alias de suscriptor. La segunda línea de texto muestra el estado de la llamada.
 - Si el establecimiento de llamada es correcto, suena el tono DTMF (doble tono de multifrecuencia). Se oye el tono de llamada del usuario del teléfono. La primera línea de texto muestra . El icono de **llamada telefónica** se mantiene en la esquina superior derecha.
 - Si el establecimiento de llamada no se realizó correctamente, se oye un tono y la pantalla muestra `Llamada telefónica fallida`. La radio vuelve a la pantalla de introducción del código de acceso. Si el código de acceso se ha preconfigurado en la lista de contactos, la radio vuelve a la pantalla en la que se encontraba antes de iniciar la llamada.
-

- 3 Para hablar, pulse el botón **PTT**. Suelte el botón **PTT** para escuchar.
-

- 4 Si la llamada telefónica requiere introducir dígitos adicionales:
- Pulse el botón de **acceso de marcación rápida**. Si la entrada del botón de **acceso de marcación rápida** está vacía, se oye un tono indicador negativo.
-

- 5 Para finalizar la llamada, pulse .
- La pantalla muestra `Finalizando llamada`.
 - Si la finalización de llamada se realizó correctamente, suena un tono y la pantalla muestra `Llamada finalizada`.
 - Si la finalización de la llamada no es correcta, la radio vuelve a la pantalla de llamada telefónica. Repita [paso 5](#) o espere a que el usuario del teléfono finalice la llamada.
 - Al pulsar el botón **PTT** en la pantalla de contactos del teléfono, se oye un tono y la pantalla muestra `Pulse OK para realizar llmda`.

- Cuando el usuario del teléfono finaliza la llamada, se oye un tono y la pantalla muestra Llam. final.
- Si la llamada finaliza mientras se están introduciendo los dígitos adicionales que requiere la llamada telefónica, la radio vuelve a la pantalla en la que se encontraba antes de iniciar la llamada.



NOTA:

durante el acceso al canal, pulse  para descartar el intento de llamada y se oirá un tono.

durante la llamada, si pulsa el botón de **acceso de marcación rápida** con el código no acceso preconfigurado o introduce el código no acceso como dígitos adicionales, la radio intentará finalizar la llamada.

Respuesta a llamadas telefónicas como llamadas grupales

Siga el procedimiento para responder a llamadas telefónicas como llamadas de grupo con la radio.

Al recibir una llamada telefónica como una llamada de grupo:

- La pantalla muestra el icono de **llamada telefónica** en la esquina superior derecha.
- La pantalla muestra el alias de grupo y Llamada telf..

Si la función de llamada telefónica no está activada en la radio, la primera línea de la pantalla muestra No disponible y la radio silencia la llamada. La radio vuelve a la pantalla anterior al finalizar la llamada.

1 Pulse el botón **PTT** para responder a la llamada. Suelte el botón **PTT** para escuchar.

2 Para finalizar la llamada, pulse  .

La pantalla muestra Finalizando llamada.
Si la llamada finaliza correctamente:

- Suena un tono.
- La pantalla muestra Llamada finalizada.

Si la finalización de la llamada no es correcta, la radio vuelve a la pantalla de llamada telefónica. Repita este paso o espere a que el usuario del teléfono finalice la llamada.

Respuesta a llamadas telefónicas como llamadas privadas

Siga el procedimiento para responder a llamadas telefónicas como llamadas privada con la radio.

Al recibir una llamada telefónica como una llamada privada:

- La pantalla muestra el icono de **llamada telefónica** en la esquina superior derecha.
- La pantalla muestra el alias de la llamada entrante o `Llamada telf..`

Si la función de llamada telefónica no está activada en la radio, la primera línea de la pantalla muestra `No disponible` y la radio silencia la llamada. La radio vuelve a la pantalla anterior al finalizar la llamada.

- 1 Pulse el botón **PTT** para responder a la llamada. Suelte el botón **PTT** para escuchar.

- 2 Para finalizar la llamada, pulse  .

La pantalla muestra `Finalizando llamada`.
Si la llamada finaliza correctamente:

- Suena un tono.

- La pantalla muestra `Llamada finalizada`.

Si la finalización de la llamada no es correcta, la radio vuelve a la pantalla de llamada telefónica. Repita este paso o espere a que el usuario del teléfono finalice la llamada.

Respuesta a llamadas telefónicas como llamadas generales

Al recibir una llamada telefónica como una llamada a todos, puede responder a la llamada o finalizarla únicamente si se asigna un tipo de llamada a todos al canal. Siga el procedimiento para responder a llamadas telefónicas como llamadas a todos con la radio.

Al recibir una llamada telefónica como una llamada a todos:

- La pantalla muestra el icono de **llamada telefónica** en la esquina superior derecha.
- La pantalla muestra `Llmda. a todos` y `Llamada telf.`

Si la función de llamada telefónica no está activada en la radio, la primera línea de la pantalla muestra `No disponible` y la radio silencia la llamada.

La radio vuelve a la pantalla anterior al finalizar la llamada.

1 Pulse el botón **PTT** para responder a la llamada.

2 Suelte el botón **PTT** para escuchar.

3 Para finalizar la llamada, pulse  .

La pantalla muestra Finalizando llamada.

Si la llamada finaliza correctamente:

- Suena un tono.
- La pantalla muestra Llmda. a todos y Llam. final.

Si la finalización de la llamada no es correcta, la radio vuelve a la pantalla de llamada telefónica. Repita [paso 3](#) o espere a que el usuario del teléfono finalice la llamada.

Interrupción de llamadas de radio

Esta función permite detener una llamada privada o de grupo con el fin de liberar el canal para la transmisión. Por ejemplo, si una radio experimenta un problema de "micrófono atascado" cuando el usuario pulsa

accidentalmente el botón **PTT**. La radio debe estar programada para que pueda utilizarse esta función. Siga el procedimiento para detener las llamadas en la radio.

1 Pulse el botón **Desactivación remota de la interrupción de transmisión** programado.

En la pantalla aparece Descon. remota.

2 Espere a que se produzca la confirmación.

Si es correcta:

- Suena un tono indicador positivo.

Si no es correcta:

- Suena un tono indicador negativo.
- En la pantalla aparece Error desc. rem.

Si se detiene una llamada interrumpible mediante esta función:

- La pantalla muestra Llmd. interrump.
 - Se oye un tono indicador negativo en la radio interrumpida hasta que se suelta el botón **PTT**.
-

**NOTA:**

Póngase en contacto con el distribuidor o el administrador del sistema para obtener más información.

Esta página se ha dejado en blanco intencionadamente.

Funciones avanzadas

En este capítulo se explican cómo se utilizan las funciones disponibles en la radio.

Es posible que el distribuidor o el administrador del sistema hayan personalizado la radio para satisfacer sus necesidades específicas. Póngase en contacto con el distribuidor o el administrador del sistema para obtener más información.

Modo directo

Esta función permite al usuario de la radio seguir comunicándose cuando el repetidor no esté operativo, o cuando la radio esté fuera del alcance del repetidor pero dentro de la cobertura de otras radios.

La configuración del modo Directo se mantiene incluso después de haber apagado la radio.







NOTA:



Esta función no se aplica a Capacity Plus-Sitio único, Capacity Plus-Varios sitios y canales de Banda Ciudadana que estén en la misma frecuencia.



Alternancia entre los modos Repetidor y Directo

Siga el procedimiento para alternar entre los modos Repetidor y Directo en la radio.

- 1 Lleve a cabo una de las siguientes acciones:
 - Pulse el botón **Repeater/Talkaround** programado. Omita los pasos siguientes.
 - Pulse  para acceder al menú.

- 2 Pulse  o  para ir a Herramientas. Pulse  para seleccionar.

- 3 Pulse  o  para ir a Config. radio. Pulse  para seleccionar.

- 4 Pulse  o  para ir a Modo directo. Pulse  para seleccionar.

Si se activa, ✓ aparece junto a Activado. Si se desactiva, ✓ junto a Activado desaparece.

La pantalla vuelve automáticamente a la pantalla anterior.

Función de monitorización

La función de monitorización se utiliza para asegurarse de que un canal está libre antes de transmitir.

Monitorización de canales

Realice este procedimiento para monitorizar los canales.

- 1 Pulse de forma prolongada el botón programado de **Monitor**.

El icono de **Monitorización** se muestra en la pantalla y el indicador LED se ilumina en amarillo fijo.

Si hay actividad en el canal monitorizado:

- Se escucha la actividad de la radio o un silencio total.
- El indicador LED amarillo se ilumina.

Si el canal monitorizado está libre, oirá un "ruido blanco".

- 2 Para hablar, pulse el botón **PTT**. Suelte el botón **PTT** para escuchar.
-

Monitorización permanente

Utilice la función Monitorización permanente para supervisar de manera continua la actividad de un canal seleccionado.

Activación o desactivación de la monitorización permanente

Siga el procedimiento para activar o desactivar la monitorización permanente en la radio.

Pulse el botón **Monitor permanente** programado.

Cuando la radio entra en modo:

- Se oye un tono de alerta.
- El indicador LED amarillo se ilumina.

- La pantalla muestra Monitorización permanente activada y el icono de **monitorización**.

Cuando la radio sale del modo:

- Se oye un tono de alerta.
- El indicador LED amarillo se apaga.
- La pantalla muestra Monitorización permanente desactivada.

Recordatorio de canal de inicio

Esta función activa un recordatorio cuando la radio no está configurada en el canal de inicio durante un período de tiempo.

Si esta función está activada a través del CPS, cuando la radio no está configurada en el canal de inicio durante un período de tiempo, ocurrirá lo siguiente:

- El tono de recordatorio de canal de inicio y el anuncio suenan.
- La primera línea de la pantalla muestra Sin.
- La segunda línea muestra Canal de inicio.

Puede responder al recordatorio realizando una de las acciones siguientes:

- Volver al canal de inicio.
- Silenciar el recordatorio temporalmente con el botón programable.
- Establecer un nuevo canal principal con el botón programable.

Silenciar el recordatorio de canal de inicio

Cuando suena el recordatorio del canal de inicio, puede silenciarlo temporalmente.

Pulse el botón programable **Silenciar recordatorio del canal de inicio**.

La primera línea de la pantalla muestra HCR y la segunda línea muestra silenciado.

Configuración de nuevos canales de inicio



Cuando se activa el recordatorio del canal de inicio, puede configurar un nuevo canal de inicio.



1 Lleve a cabo una de las siguientes acciones:



- Pulse el botón programable **Restablecer canal de inicio** para establecer el canal actual como nuevo canal de inicio. Omita los pasos siguientes.



La primera línea de la pantalla muestra el alias del canal y la segunda línea muestra **Nuevo canal principal**.

- Pulse  para acceder al menú.

2 Pulse  o  para ir a Herramientas. Pulse  para seleccionar.

3 Pulse  o  para ir a Config. radio. Pulse  para seleccionar.

4 Pulse  o  para ir a Canal de inicio. Pulse  para seleccionar.

5 Pulse  o  para ir al nuevo alias de canal de inicio que desee. Pulse  para seleccionar.

La pantalla muestra ✓ junto al alias de canal de inicio seleccionado.

Monitor remoto

Esta función se utiliza para encender el micrófono de una radio de destino con un alias o ID de suscriptor. Se puede utilizar esta función para supervisar de manera remota toda la actividad audible alrededor de la radio de destino.

Hay dos tipos de monitorización remota:

- Monitor remoto sin autenticación
- Monitor remoto con autenticación.

La monitorización remota autenticada es una función adquirible. En la monitorización remota autenticada, se necesita una verificación cuando la radio enciende el micrófono de una radio de destino.

Cuando la radio inicia esta función en una radio de destino con autenticación de usuarios, se necesita una frase de paso. La frase de paso se preprograma en la radio de destino mediante CPS.

La radio y la radio de destino deben estar programadas para que pueda utilizarse esta función.

Esta función se detiene después de la duración programada o cuando se esté realizando cualquier operación en la radio de destino.

Iniciación del monitor remoto

Siga el procedimiento para iniciar el monitor remoto en la radio.

1 Pulse el botón **Monitor remoto** programado.

2 Pulse  o  para ir al ID o alias que desee.

3 Pulse  para seleccionar. Ocurrirá una de las siguientes situaciones:

- La pantalla muestra un pequeño aviso de transición que indica que la solicitud está en curso. El indicador LED verde se ilumina.

- Aparece una pantalla de frase de paso.

Introduzca la frase de paso. Pulse  para continuar.

- Si la frase de paso es correcta, la pantalla muestra un pequeño aviso de transición que indica que la solicitud está en curso. El indicador LED verde se ilumina.
- Si la frase de paso no es correcta, la pantalla muestra un pequeño aviso negativo y vuelve a la pantalla anterior.

4 Espere a que se produzca la confirmación.

Si es correcta:











- Suena un tono indicador positivo.
- La pantalla muestra un pequeño aviso positivo.
- El audio de la radio que está siendo monitorizada comienza a reproducirse durante un periodo de tiempo programado, y la pantalla muestra **Monitor remot.**. Cuando el temporizador indica que se ha agotado el tiempo, suena un tono de alerta y el indicador LED se apaga.

Si no es correcta:

- Suena un tono indicador negativo.
- La pantalla muestra un aviso pequeño negativo.

Inicio del monitor remoto mediante la lista de contactos

Siga el procedimiento para iniciar el monitor remoto en la radio mediante la lista de contactos.

- 1 Pulse  para acceder al menú.
- 2 Pulse  o  para ir a Contactos. Pulse  para seleccionar.
- 3 Pulse  o  para ir al ID o alias que desee. Pulse  para seleccionar.
- 4 Pulse  o  para ir a Monitor remoto.
- 5 Pulse  para seleccionar. Ocurrirá una de las siguientes situaciones:

- La pantalla muestra un pequeño aviso de transición que indica que la solicitud está en curso. El indicador LED verde se ilumina.
- Aparece una pantalla de frase de paso.

Introduzca la frase de paso. Pulse  para continuar.

- Si la frase de paso es correcta, la pantalla muestra un pequeño aviso de transición que indica que la solicitud está en curso. El indicador LED verde se ilumina.
- Si la frase de paso no es correcta, la pantalla muestra un pequeño aviso negativo y vuelve a la pantalla anterior.

6 Espere a que se produzca la confirmación.

Si es correcta:

- Suena un tono indicador positivo.
- La pantalla muestra un pequeño aviso positivo.
- El audio de la radio que está siendo monitorizada comienza a reproducirse durante un periodo de tiempo programado, y la pantalla muestra Monitor remot.. Cuando el temporizador indica

que se ha agotado el tiempo, suena un tono de alerta y el indicador LED se apaga.



Si no es correcta:



- Suena un tono indicador negativo.
- La pantalla muestra un aviso pequeño negativo.



Inicio del monitor remoto mediante el marcado manual

Siga el procedimiento para iniciar el monitor remoto en la radio mediante el marcado manual.



1 Pulse  para acceder al menú.

2 Pulse  o  para ir a **Contactos**. Pulse  para seleccionar.

3 Pulse  o  para ir a **Marcado manual**.
Pulse  para seleccionar.

4 Pulse  o  para ir a **Núm. radio**. Pulse  para seleccionar.

5 Lleve a cabo una de las siguientes acciones:

- Introduzca el ID o alias de suscriptor y pulse  para continuar.
- Edite el ID marcado previamente y pulse  para continuar.

6 Pulse  o  para ir a **Monitor remoto**.

7 Pulse  para seleccionar. Ocurrirá una de las siguientes situaciones:

- La pantalla muestra un pequeño aviso de transición que indica que la solicitud está en curso. El indicador LED verde se ilumina.
- Aparece una pantalla de frase de paso.

Introduzca la frase de paso. Pulse  para continuar.

- Si la frase de paso es correcta, la pantalla muestra un pequeño aviso de transición que indica que la solicitud está en curso. El indicador LED verde se ilumina.
- Si la frase de paso no es correcta, la pantalla muestra un pequeño aviso negativo y vuelve a la pantalla anterior.

8 Espere a que se produzca la confirmación.

Si es correcta:

- Suena un tono indicador positivo.
- La pantalla muestra un pequeño aviso positivo.
- El audio de la radio que está siendo monitorizada comienza a reproducirse durante un periodo de tiempo programado, y la pantalla muestra `Monitor remot..` Cuando el temporizador indica que se ha agotado el tiempo, suena un tono de alerta y el indicador LED se apaga.

Si no es correcta:

- Suena un tono indicador negativo.
- La pantalla muestra un aviso pequeño negativo.



Verificación de radio

Esta función le permite determinar si hay otra radio activa en un sistema sin tener que molestar al usuario de la radio. No se muestran notificaciones visuales ni sonoras en la radio de destino. Esta función solo se aplica a los ID o alias de suscriptor. La radio debe estar programada para que pueda utilizarse esta función.

Envío de verificaciones de radio

Siga el procedimiento para enviar verificaciones de radio con la radio.

1 Pulse el botón programable **Verificar radio**.

2 Pulse  o  para ir al ID o alias que desee. Pulse  para seleccionar.

La pantalla muestra un pequeño aviso de transición que indica que la solicitud está en curso. El indicador LED verde se ilumina.

Espere a que se produzca la confirmación.



Si pulsa  mientras la radio espera la confirmación, se oirá un tono, la radio finalizará todos los reintentos y saldrá del modo de verificación de radio.



La radio volverá a la pantalla de alias o ID de suscriptor.



Envío de verificaciones de radio mediante la lista de contactos

Siga el procedimiento para enviar verificaciones de radio con la radio mediante la lista de contactos.

- 1 Pulse  para acceder al menú.

- 2 Pulse  o  para ir a Contactos. Pulse  para seleccionar.

- 3 Pulse  o  para ir al ID o alias que desee. Pulse  para seleccionar.

- 4 Pulse  o  para ir a Verificación de radio. Pulse  para seleccionar. El indicador LED verde se ilumina.

- 5 Espere a que se produzca la confirmación.

Si se pulsa  mientras la radio espera la confirmación, sonará un tono, la radio finalizará todos los reintentos y saldrá del modo de verificación de radio.

La radio volverá a la pantalla de alias o ID de suscriptor.

Listas de rastreo

Las listas de rastreo se crean y asignan a canales o grupos individuales. La radio rastrea actividad de voz alternando entre la secuencia canal o grupo especificada en la lista de rastreo del canal o grupo actual.







La radio soporta hasta 250 listas de rastreo, con un máximo de 16 miembros por lista. Cada lista de rastreo soporta una combinación de entradas analógicas y digitales.



Puede añadir, eliminar o dar prioridad a los canales al editar la lista de rastreo.

Si está configurado, el icono de **prioridad** aparecerá a la izquierda del alias de miembro para indicar si el miembro se encuentra en una lista de canal de Prioridad 1 o de Prioridad 2. No puede tener varios canales de Prioridad 1 o Prioridad 2 en una lista de rastreo. No se muestra ningún icono de **prioridad** si la prioridad se define como **Ninguno**.

Visualización de entradas de la lista de rastreo











Siga el procedimiento para ver las entradas de la lista de rastreo en la radio.



- 1 Pulse  para acceder al menú.
- 2 Pulse  o  para ir a Rastreo. Pulse  para seleccionar.
- 3 Pulse  o  para ir a Lista de rastreo. Pulse  para seleccionar.



- 4 Pulse  o  para ver cada miembro de la lista.

Adición de nuevas entradas a la lista de rastreo







Siga el procedimiento para añadir nuevas entradas a la lista de rastreo en la radio.

- 1 Pulse  para acceder al menú.
- 2 Pulse  o  para ir a Rastreo. Pulse  para seleccionar.
- 3 Pulse  o  para ir a Lista de rastreo. Pulse  para seleccionar.
- 4 Pulse  o  para Añadir miembro. Pulse  para seleccionar.

5 Pulse  o  para ir al ID o alias que desee. Pulse  para seleccionar.

6 Pulse  o  para seleccionar el nivel de prioridad que desee. Pulse  para seleccionar. La pantalla mostrará un pequeño aviso positivo y, a continuación, ¿Añadir otros?.



7 Lleve a cabo una de las siguientes acciones:



- Pulse  o  para ir a Sí y añadir otra entrada. Pulse  para seleccionar. Repita [paso 5](#) y [paso 6](#).
 - Pulse  o  para ir a No y guardar la lista actual. Pulse  para seleccionar.
-



Eliminación de entradas desde la lista de rastreo



Siga el procedimiento para eliminar entradas desde la lista de rastreo.

1 Pulse  para acceder al menú.







2 Pulse  o  para ir a Rastreo. Pulse  para seleccionar.

3 Pulse  o  para ir a Lista de rastreo. Pulse  para seleccionar.

4 Pulse  o  para ir al ID o alias que desee. Pulse  para seleccionar.

5 Pulse  o  para ir a Eliminar. Pulse  para seleccionar. La pantalla muestra ¿Eliminar entrada?.

6 Lleve a cabo una de las siguientes acciones:

- Pulse  o  para elegir Sí y eliminar la entrada. Pulse  para seleccionar. La pantalla muestra un pequeño aviso positivo.
- Pulse  o  para elegir No y volver a la pantalla anterior. Pulse  para seleccionar.



7 Repita de [paso 4](#) a [paso 6](#) para borrar otras entradas.



8 Mantenga pulsado  para volver a la pantalla de inicio después de eliminar todos los ID o alias que desee.



Configuración de la prioridad de las entradas de la lista de rastreo



Siga el procedimiento para definir prioridades para las entradas de la lista de rastreo de la radio.



1 Pulse  para acceder al menú.

2 Pulse  o  para ir a Rastreo. Pulse  para seleccionar.

3 Pulse  o  para ir a Lista de rastreo. Pulse  para seleccionar.

4 Pulse  o  para ir al ID o alias que desee. Pulse  para seleccionar.

5 Pulse  o  para ir a Edit. prioridad. Pulse  para seleccionar.

6 Pulse  o  para seleccionar el nivel de prioridad que desee. Pulse  para seleccionar. La pantalla muestra un aviso pequeño positivo antes de volver a la pantalla anterior. El icono de **prioridad** aparece a la izquierda del alias de miembro.

Rastreo

La radio se desliza por la lista de rastreo programada para el canal actual en busca de actividad de voz cuando comienza el proceso de rastreo.

Hay dos formas de iniciar el rastreo:



- **Rastreo de canal principal (manual):** La radio rastrea todos los canales o grupos de la lista de rastreo. Al iniciar el rastreo, la radio puede (según la configuración) empezar automáticamente en el canal o grupo activo en el que se realizó el último rastreo o en el canal en el que se inició el rastreo.
- **Rastreo automático (Automático):** La radio empieza el rastreo automáticamente al seleccionar un canal o grupo que tiene activado el rastreo automático.



Activación o desactivación del rastreo



Siga el procedimiento para activar o desactivar la función de rastreo en la radio.

- 1 Gire el **selector de canales** para seleccionar un canal programado con una lista de rastreo.

- 2 Pulse  para acceder al menú.

- 3 Pulse  o  para ir a Rastreo. Pulse  para seleccionar.

- 4 Pulse  o  para ir a Estad. rastreo. Pulse  para seleccionar.

- 5 Pulse  o  para ir al estado de rastreo que desee y pulse  para realizar la selección.

Si la función de rastreo está activada:

- La pantalla muestra **Exploración activada** y el icono de **exploración**.
- El indicador LED parpadea en amarillo.

Si la función de rastreo está desactivada:

- La pantalla muestra **Exploración desactivada**.
- El icono de **exploración** desaparece.
- El indicador LED se apaga.

Respuesta a transmisiones durante el rastreo

Durante el rastreo, la radio se detiene en un canal o grupo en el que detecte actividad. La radio se mantiene en ese canal durante el tiempo programado, conocido como "tiempo muerto". Siga el procedimiento para responder a transmisiones durante el rastreo.

- 1  Si la función de indicación de canal libre está activada, oirá un breve tono de alerta en el momento en que la radio transmisora suelte el botón **PTT**, lo que señala que el canal está libre para que el usuario responda. Pulse el botón **PTT** durante el tiempo de desconexión.

El indicador LED verde se ilumina.

- 2 Lleve a cabo una de las siguientes acciones:
 - Espere hasta que acabe el tono de Permitir hablar (si está activado) y comience a hablar con claridad al micrófono.
 -  Espere a que finalice el efecto local de **PTT** (si está activado) y hable con claridad al micrófono.
-

- 3 Suelte el botón **PTT** para escuchar.

Si no responde durante el tiempo muerto, la radio volverá a explorar otros canales o grupos.

Eliminación de canales con ruido

Si un canal produce llamadas no deseadas o ruidos de forma continua (lo que se llama un canal "con ruido"), se puede eliminar temporalmente de la lista de rastreo. Esta posibilidad no se aplica al canal designado como canal seleccionado. Siga el procedimiento para eliminar canales con ruido de la radio.

- 1 Si la radio "se acopla" a un canal no deseado o con ruido, pulse el botón **Eliminar canal no deseado** programado hasta que escuche un tono.
-

- 2 Suelte el botón programado **Eliminar canal no deseado**.

El canal con ruido se elimina.

Restauración de canales con ruido

Siga el procedimiento para restaurar canales con ruido en la radio.

Lleve a cabo una de las siguientes acciones:

- Apague la radio y vuelva a encenderla.
 - Detenga y reinicie el rastreo mediante el menú o el botón programado **Rastreo**.
 - Cambie el canal mediante el **mando selector de canales**.
-

Rastreo de aceptación

El rastreo de aceptación le proporciona un área amplia de cobertura en zonas donde hay múltiples estaciones base transmitiendo información idéntica en distintos canales analógicos.

La radio rastrea canales analógicos de múltiples estaciones base y lleva a cabo un proceso de votación para seleccionar la señal de mayor intensidad recibida. Una vez establecida la señal, la radio recibe las transmisiones desde la estación base.

Durante un rastreo de aceptación, el indicador LED amarillo parpadea y la pantalla muestra el icono de **rastreo de aceptación**.

Siga el mismo procedimiento descrito en [Respuesta a transmisiones durante el rastreo en la página 74](#) para responder a una transmisión durante un rastreo de aceptación.

Configuración de contactos

La función Contactos proporciona a la radio una "agenda". Cada entrada corresponde a un alias o ID que utiliza para realizar una llamada. Las entradas están ordenadas alfabéticamente.

Cada entrada, según el contexto, se asocia con los diferentes tipos de llamadas: Llamada de grupo, llamada privada, llamada a todos, llamada de PC o llamada de despacho.

La llamada de PC o la llamada de despacho están relacionadas con los datos. Solo están disponibles con las aplicaciones. Consulte la documentación de aplicaciones de datos para obtener más información.

 Además, el menú Contactos le permite asignar a cada entrada una o más teclas numéricas programadas en el micrófono con teclado. Si una entrada está asignada a una

tecla numérica, la radio puede realizar un marcado rápido de la entrada.

**NOTA:**

Verá una marca de verificación delante de cada tecla numérica que esté asignada a una entrada. Si la marca se encuentra delante de Vacío, no se ha asignado una tecla numérica a la entrada.

La radio admite dos listas de contactos, una para los contactos analógicos y otra para los digitales, ambas con un máximo de 500 miembros.

Cada entrada dentro de Contactos muestra la siguiente información:

- Tipo de llamada
- Alias de la llamada
- ID de llamada

**NOTA:**

Puede añadir o editar los ID de suscriptor de la lista de contactos digitales. La eliminación de los ID de suscriptor solo la puede realizar su distribuidor.



Solo puede visualizar y editar los ID de suscriptor, e iniciar una alerta de llamada para la lista de contactos analógicos. La adición y eliminación de capacidades solo las puede realizar su distribuidor.



Si la función Privacidad está activada en un canal, puede realizar llamadas de grupo con privacidad activa, llamadas privada y llamadas a todos en dicho canal. Solo las radios de destino con la misma clave de privacidad o con el mismo valor de clave e ID de clave que su radio podrán desenscriptar la transmisión.

Realización de llamadas de grupo mediante la lista de contactos

Siga el procedimiento para realizar llamadas de grupo con la radio mediante la lista de contactos.

- 1 Pulse  para acceder al menú.

2 Pulse  o  para ir a **Contactos**. Pulse  para seleccionar.

3 Pulse  o  para ir al ID o alias que desee.

4 Pulse el botón **PTT** para realizar la llamada.
El indicador LED verde se ilumina.

5 Lleve a cabo una de las siguientes acciones:

- Espere hasta que acabe el tono de Permitir hablar (si está activado) y comience a hablar con claridad al micrófono.
 -  Espere a que finalice el efecto local de **PTT** (si está activado) y hable con claridad al micrófono.
-

6 Suelte el botón **PTT** para escuchar.

El LED verde parpadea cuando cualquier usuario del grupo responde. La pantalla muestra el icono **Llamada grupal** y el ID o alias, y el ID o alias de la radio transmisora



7  Si la función de indicación de canal libre está activada, oirá un breve tono de alerta en el momento en que la radio transmisora suelte el botón **PTT**, lo que señala que el canal está libre para que el usuario responda. Pulse el botón **PTT** para responder a la llamada.



La llamada finalizará cuando no haya ninguna actividad de voz durante un periodo determinado.

Realización de llamadas privadas mediante la lista de contactos

Siga el procedimiento para realizar llamadas privadas con la radio mediante la lista de contactos.

1 Pulse  para acceder al menú.

2 Pulse  o  para ir a **Contactos**. Pulse  para seleccionar.

3 Pulse  o  para ir al ID o alias que desee. Pulse  para seleccionar.

- 4 Pulse el botón **PTT** para realizar la llamada.

El indicador LED verde se ilumina. La pantalla muestra el alias del destino.

- 5 Espere hasta que acabe el tono de Permitir hablar (si está activado) y comience a hablar con claridad al micrófono.
-

- 6 Suelte el botón **PTT** para escuchar.

La pantalla muestra el ID o alias del usuario transmisor.



- 7  Si la función de indicación de canal libre está activada, oirá un breve tono de alerta en el momento en que la radio transmisora suelte el botón **PTT**, lo que señala que el canal está libre para que el usuario responda. Pulse el botón **PTT** para responder a la llamada.



La llamada finalizará cuando no haya ninguna actividad de voz durante un periodo determinado. Suena un tono. La pantalla muestra Llamada finalizada.



Configuración de contacto predeterminado

Siga el procedimiento para definir el contacto predeterminado en la radio.

- 1 Pulse  para acceder al menú.
-

- 2 Pulse  o  para ir a Contactos. Pulse  para seleccionar.
-

- 3 Pulse  o  para ir al ID o alias que desee. Pulse  para seleccionar.
-

- 4 Pulse  o  para ir a Estab. predet. Pulse  para seleccionar.

Suena un tono indicador positivo. La pantalla muestra un pequeño aviso positivo. La pantalla muestra ✓ junto al ID o alias predeterminado seleccionado.



Configuración del indicador de llamada



Esta función permite que los usuario de la radio configuren los tono de timbre de llamada y de mensaje de texto.



Activación o desactivación de los timbres de llamada para las alertas de llamada



Siga el procedimiento para activar o desactivar los timbres de llamada para las alerta de llamada en la radio.



- 1 Pulse  para acceder al menú.

- 2 Pulse  o  para ir a Herramientas.Pulse  para seleccionar.

- 3 Pulse  o  para ir a Config. radio.Pulse  para seleccionar.

- 4 Pulse  o  para ir a Tonos/alerta. Pulse  para seleccionar.



- 5 Pulse  o  para ir a Timbres de llamada. Pulse  para seleccionar.



- 6 Pulse  o  para ir a Alerta de llamada. Pulse  para seleccionar.



Activación o desactivación de los timbres de llamada para las llamadas privadas



Siga el procedimiento para activar o desactivar los timbres de llamada para las llamadas privadas en la radio.



- 1 Pulse  para acceder al menú.

2 Pulse  o  para ir a Herramientas. Pulse  para seleccionar.

3 Pulse  o  para ir a Config. radio. Pulse  para seleccionar.

4 Pulse  o  para ir a Tonos/alertas. Pulse  para seleccionar.



5 Pulse  o  para ir a Timbres de llamada. Pulse  para seleccionar.



6 Pulse  o  para ir a Llamada privada. Pulse  para seleccionar.



Activación o desactivación de los timbres de llamada para las llamadas selectivas



Siga el procedimiento para activar o desactivar los timbres de llamada para las llamadas selectivas en la radio.



1 Pulse  para acceder al menú.

2 Pulse  o  para ir a Herramientas. Pulse  para seleccionar.







3 Pulse  o  para ir a Config. radio. Pulse  para seleccionar.

4 Pulse  o  para ir a Tonos/alertas. Pulse  para seleccionar.

5 Pulse  o  para ir a Timbres de llamada. Pulse  para seleccionar.













- 6 Pulse  o  para ir a Llamada selectiva.
 Pulse  para seleccionar.
 La pantalla mostrará ✓ y el tono actual.
-



7 Lleve a cabo una de las siguientes acciones:

- Pulse  o  para seleccionar el tono que desee. Pulse  para seleccionar.
 La pantalla mostrará ✓ junto al tono seleccionado.
 - Pulse  o  para ir a Apagado. Pulse  para seleccionar.
 Si los tonos de llamada se activaron previamente, en la pantalla aparecerá ✓ junto a Apagado.
 Si los tonos de llamada se desactivaron previamente, en la pantalla no aparecerá ✓ junto a Apagado.
-







Activación o desactivación de los timbres de llamada para los mensajes de texto

Siga el procedimiento para activar o desactivar los timbres de llamada para los mensajes de texto en la radio.

- 1 Pulse  para acceder al menú.
 - 2 Pulse  o  para ir a Herramientas. Pulse  para seleccionar.
 - 3 Pulse  o  para ir a Config. radio.
 Pulse  para seleccionar.
 - 4 Pulse  o  para ir a Tonos/alertas.
 Pulse  para seleccionar.
 - 5 Pulse  o  para ir a Timbres de llamada.
 Pulse  para seleccionar.
-











- 6 Pulse  o  para ir a Mensaje de texto.
 Pulse  para seleccionar.
 La pantalla mostrará ✓ y el tono actual.
-

- 7 Lleve a cabo una de las siguientes acciones:

- Pulse  o  para seleccionar el tono que desee. Pulse  para seleccionar.
 La pantalla mostrará ✓ junto al tono seleccionado.
 - Pulse  o  para ir a Apagado. Pulse  para seleccionar.
 Si los tonos de llamada se activaron previamente, en la pantalla aparecerá ✓ junto a Apagado.
 Si los tonos de llamada se desactivaron previamente, en la pantalla no aparecerá ✓ junto a Apagado.
-



Asignación de tipos de timbre

La radio puede programarse para que utilice el sonido de uno de los diez tonos de llamada predefinidos cuando reciba una alerta de llamada o un mensaje de texto de un contacto determinado. La radio reproducirá todos los tipos de timbre al ir desplazándose por la lista. Siga el procedimiento para asignar estilos de tono de la radio.

- 1 Pulse  para acceder al menú.
-
- 2 Pulse  o  para ir a Contactos. Pulse  para seleccionar.
 Las entradas están ordenadas alfabéticamente.
-
- 3 Pulse  o  para ir al ID o alias que desee.
 Pulse  para seleccionar.
-
- 4 Pulse  o  para ir a Editar. Pulse  para seleccionar.
-

- 5 Pulse  hasta que la pantalla muestre el menú `Edit. tono`.

Un ✓ indica el tono seleccionado actual.

- 6 Pulse  o  para seleccionar el tono que desee. Pulse  para seleccionar.

En la pantalla aparecerá `Contacto guardado`

Selección de un tipo de tono de alerta



NOTA:

El botón **Tono de alerta** programado se lo asigna su distribuidor o administrador del sistema. Consulte con el distribuidor o administrador del sistema cómo se ha programado la radio.



Puede programar las llamadas de radio para una única llamada de vibración predeterminada. Si el estado Todos tonos está deshabilitado, la radio mostrará el icono de Silencio de Todos tonos. Si el estado Todos tonos está habilitado, se mostrará el tipo de tono de alerta relacionado.

















La radio vibra una vez si se trata de un estilo de timbre momentáneo. La radio vibra repetidamente si se trata de un estilo de timbre repetitivo. Cuando se ajuste en Tono y vibración, la radio emitirá un tono de llamada específico si hay una transacción de radio entrante (por ejemplo, Alerta de llamada o Mensaje). Suena como un tono indicador positivo o una llamada perdida.

En las radios con baterías compatibles con la función de vibración y que están acopladas a un clip para el cinturón con vibración, las opciones de tono de alerta son Silencio, Tono, Vibración y Tono y vibración.

En las radios con baterías no compatibles con la función de vibración y que no están acopladas a un clip para el cinturón con vibración, el tono de alerta se establece automáticamente en Tono. Las opciones disponibles para el tono de alerta son Silencio y Tono.

Realice las siguientes acciones para seleccionar un tono de alerta.

- Pulse el botón programado **Tono de alerta** para acceder al menú Tono de alerta.
 - a. Pulse  o  para seleccionar Tono, Vibración, Tono y vibración o Silencio y pulse  para seleccionar.

- Acceda a esta función mediante el menú.
 - a. Pulse  para acceder al menú.
 - b. Pulse  o  para acceder a Utilidades y pulse  para seleccionar.
 - c. Pulse  o  para acceder a Configuración de la radio y pulse  para seleccionar.
 - d. Pulse  o  para acceder a Tonos/Alertas y pulse  para seleccionar.
 - e. Pulse  o  para acceder a Tono de alerta y pulse  para seleccionar.
 - f. Pulse  o  para seleccionar Tono, Vibración, Tono y vibración o Silencio y pulse  para seleccionar.

Configuración del estilo de vibración





















NOTA:

El botón **Estilo de vibración** programado se lo asigna su distribuidor o administrador del sistema. Consulte con el distribuidor o administrador del sistema cómo se ha programado la radio.

El estilo de vibración se activa cuando el clip para el cinturón con vibración está conectado a la radio con una batería compatible con la función de vibración.

Realice una de las siguientes acciones para configurar el estilo de vibración.

- Pulse el botón programado **Estilo de vibración** para acceder al menú Estilo de vibración.
 - a. Pulse  o  para seleccionar Corta, Media o Larga y pulse  para seleccionar.
- Acceda a esta función en el menú.
 - a. Pulse  para acceder al menú.
 - b. Pulse  o  para acceder a Utilidades y pulse  para seleccionar.

- c. Pulse  o  para acceder a Configuración de la radio y pulse  para seleccionar.
- d. Pulse  o  para acceder a Tonos/Alertas y pulse  para seleccionar.
- e. Pulse  o  para acceder a Estilo de vibración y pulse  para seleccionar.
- f. Pulse  o  para seleccionar Corta, Media o Larga y pulse  para seleccionar.

Aumento del volumen del tono de alarma

Su distribuidor puede programar la radio para que le avise continuamente cada vez que una llamada de radio se quede sin responder.

Esto se realiza mediante un aumento automático y progresivo del volumen del tono de alarma. Esta función se conoce como Escalart.

Funciones del registro de llamadas





La radio realiza el seguimiento de todas las llamadas privadas recientes: salientes, respondidas y perdidas. El registro de llamada se utiliza para visualizar y gestionar las llamadas recientes.



Puede que las alertas de llamadas perdidas se incluyan en los registros de llamadas, en función de la configuración del sistema de la radio. Puede realizar las siguientes tareas en cada una de las listas de llamadas:

- Eliminar llamada
- Ver detalles

Visualización de llamadas recientes

Siga el procedimiento para ver las llamadas recientes en la radio.

- 1 Pulse  para acceder al menú.
-
- 2 Pulse  o  para ir a Registro de llamadas. Pulse  para seleccionar.
-

3 Pulse  o  para ir a la lista de preferidos. Las opciones son Perdidas, Respondidas y Salientes.

Pulse  para seleccionar.

La pantalla muestra la entrada más reciente.



4 Pulse  o  para ver la lista.



Puede iniciar una llamada privada con el alias o ID que aparece en pantalla en ese momento. Para ello, pulse el botón **PTT**.

Eliminación de llamadas desde la lista de llamadas

Siga el procedimiento para eliminar llamadas desde la lista de llamadas.



1 Pulse  para acceder al menú.



2 Pulse  o  para ir a Registro de llamadas. Pulse  para seleccionar.

3 Pulse  o  para ir a la lista que desee. Pulse  para seleccionar.

Si la lista está vacía:



- Suena un tono.
 - La pantalla muestra Lista vacía.
-



4 Pulse  o  para ir al ID o alias que desee. Pulse  para seleccionar.

5 Pulse  o  para ir a ¿Eliminar entrada? Pulse  para seleccionar.

6 Lleve a cabo una de las siguientes acciones:











- Pulse  para seleccionar Sí y eliminar la entrada. La pantalla muestra Entrada eliminada.

- Pulse  o  para seleccionar No. Pulse  para seleccionar.
La radio vuelve a la pantalla anterior.
-

- 5 Pulse  o  para ir a Ver detalles. Pulse  para seleccionar.
La pantalla muestra los detalles de las llamadas.
-

Visualización de los detalles de la lista de llamadas

Siga el procedimiento para ver los detalles de las llamadas en la radio.

- 1 Pulse  para acceder al menú.
 - 2 Pulse  o  para ir a Registro de llamadas. Pulse  para seleccionar.
 - 3 Pulse  o  para ir a la lista que desee. Pulse  para seleccionar.
 - 4 Pulse  o  para ir al ID o alias que desee. Pulse  para seleccionar.
-

Funcionamiento de las alertas de llamada

La localización por alerta de llamada permite avisar al usuario de una radio en particular de que debe responder la llamada.

Esta función solamente se aplica a los alias o ID de suscriptor y se puede acceder a ella a través del menú mediante Contactos o un botón programado de **acceso instantáneo**.

Respuesta a alertas de llamada

Siga el procedimiento para responder a alertas de llamada con la radio.

Cuando se recibe una alerta de llamada:

- Se oye un tono repetitivo.

- El indicador LED parpadea en amarillo.
- La pantalla muestra la lista de notificaciones y aparece una alerta de llamada con el alias o ID de la radio que realiza la llamada.

En función de la configuración de su distribuidor o administrador del sistema, puede responder a una alerta de llamada realizando una de las siguientes opciones:

- Pulse el botón **PTT** para responder con una llamada privada directamente a la persona que llama.
- Pulse el botón **PTT** para continuar la comunicación normal con el grupo de conversación.



La alerta de llamada se mueve a la opción de llamadas perdidas en el menú Registro de llamadas. Puede responder al autor de la llamada perdida desde el registro de llamadas perdidas.



Consulte [Lista de notificaciones en la página 125](#) y [Funciones del registro de llamadas en la página 85](#) para obtener más información.



Realización de alertas de llamada mediante la lista de contactos

Siga el procedimiento para realizar alertas de llamada con la radio mediante la lista de contactos.

- 1 Pulse  para acceder al menú.

- 2 Pulse  o  para ir a Contactos. Pulse  para seleccionar.

- 3 Pulse  o  para ir al ID o alias que desee. Pulse  para seleccionar.

- 4 Pulse  o  para ir a Alerta de llamada. Pulse  para seleccionar.

La pantalla muestra Alerta de llamada y el ID o alias de suscriptor. El indicador LED verde se ilumina.

- 5 Espere a que se produzca la confirmación.
 - Si se recibe la confirmación de la alerta de llamada, la pantalla mostrará un aviso pequeño positivo.
 - Si no se recibe ninguna confirmación de la alerta de llamada, la pantalla mostrará un aviso pequeño negativo.

Realización de alertas de llamada

Siga el procedimiento para realizar alertas de llamada con la radio.

- 1 Pulse el botón de **acceso de marcación rápida** programado.

La pantalla muestra **Alerta de llamada** y el ID o alias de suscriptor. El indicador LED verde se ilumina.

- 2 Espere a que se produzca la confirmación.
Si se recibe la confirmación de la alerta de llamada, la pantalla mostrará un aviso pequeño positivo.

Si no se recibe ninguna confirmación de la alerta de llamada, la pantalla mostrará un aviso pequeño negativo.

Modo Silenciar

El modo Silenciar ofrece al usuario la opción de silenciar todos los indicadores de audio de la radio.

Cuando se inicia el modo Silenciar, se silencian todos los indicadores de audio de la radio, con excepción de las funciones con mayor prioridad como las operaciones de emergencia.

Cuando se sale del modo Silenciar, la radio vuelve a utilizar tonos y transmisiones de audio.



NOTA:

Se trata de una función adquirible. Póngase en contacto con el distribuidor o el administrador del sistema para obtener más información.

Activación del modo Silenciar

Siga el procedimiento para activar el modo Silenciar.

Acceda a esta función a través del botón programable **Modo Silenciar**.













Cuando se activa el modo Silenciar ocurre lo siguiente:

- Suena un tono indicador positivo.
- La pantalla muestra `Modo de silenciado activado`.
- La luz LED roja empieza a parpadear y sigue haciéndolo hasta que se sale del modo Silenciar.
- Se muestra el icono del **Modo Silenciar** en la pantalla de inicio.
- La radio está silenciada.
- El temporizador del modo Silenciar comienza la cuenta atrás que tiene configurada.

Configuración del temporizador del modo Silenciar

Es posible activar la función modo Silenciar durante un periodo preconfigurado de tiempo mediante la configuración del temporizador del modo Silenciar. La duración del temporizador se configura en el menú de la radio y puede variar de 30 minutos a 6 horas. Cuando el temporizador expira, se sale del modo Silenciar.

Si el temporizador se queda en 0, la radio se queda en el modo Silenciar durante un periodo de tiempo indefinido hasta que se pulsa el botón programado **Modo Silenciar**.

- 1 Pulse  para acceder al menú.
- 2 Pulse  o  para ir a Herramientas. Pulse  para seleccionar.
- 3 Pulse  o  para ir a Config. radio. Pulse  para seleccionar.
- 4 Pulse  o  para ir a Temp. silenc.. Pulse  para seleccionar.
- 5 Pulse  o  para editar el valor numérico de cada dígito y pulse .

Salida del modo Silenciar

Se puede salir de esta función automáticamente cuando expira el temporizador del modo Silenciar.

Lleve a cabo una de las siguientes operaciones para salir del modo Silenciar manualmente:

- Pulse el botón programado **Modo Silenciar**.
- Pulse el botón **PTT** en cualquier entrada.

Cuando se desactiva el modo Silenciar ocurre lo siguiente:

- Suena el tono indicador negativo.
- La pantalla muestra el Modo de silenciado apagado.
- El LED que parpadea en rojo se apaga.
- El icono del **modo Silenciar** desaparece de la pantalla de inicio.
- La radio desactiva el silencio y se restaura el estado del altavoz.
- Si el temporizador del modo Silenciar no ha expirado, se detiene.



NOTA:

También se sale del modo Silenciar si el usuario transmite voz o cambia a un canal sin programar.

Funcionamiento de emergencia

Una alarma de emergencia se utiliza para indicar una situación crítica. Es posible iniciar una alarma de emergencia en cualquier momento, incluso cuando haya actividad en el canal actual.

Su distribuidor puede establecer la duración de la pulsación del botón **Emergencia** programado, excepto para la presión prolongada, que es similar a la del resto de botones:

Pulsación corta

Duración entre 0,05 y 0,75 segundos.

Pulsación larga

Duración entre 1 y 3,75 segundos.

El botón **Emergencia** se asigna junto con la función Emergencia activada/desactivada. Póngase en contacto con su distribuidor para obtener información acerca del funcionamiento asignado al botón **Emergencia**.



NOTA:

Si se pulsa brevemente el botón **Emergencia** se inicia el modo de emergencia, a continuación, una presión prolongada permite que la radio salga del modo de emergencia.

Si una presión prolongada del botón **Emergencia** inicia el modo de emergencia, a continuación, una pulsación breve permite que la radio salga del modo de emergencia.

La radio soporta tres alarmas de emergencia:

- Alarma de emergencia
- Alarma de emergencia con llamada
- Alarma de emergencia con voz para seguir 



NOTA:

Solo se puede asignar una de las alarmas de emergencia anteriores al botón **Emergencia** programado.

Además, todas las alarmas tienen los siguientes tipos:

Normal

La radio transmite una señal de alarma y utiliza un indicador visual o sonoro.

Silencio

La radio transmite una señal de alarma sin utilizar ningún indicador sonoro ni visual. La radio recibe llamadas sin ningún sonido a través del altavoz, hasta que el periodo programado de transmisión con el *micrófono activo* finaliza o se pulsa el botón **PTT**.

Silencio con voz

La radio transmite una señal de alarma sin ningún indicador sonoro ni visual, pero permite que las llamadas entrantes suenen a través del altavoz. Si el *micrófono de emergencia* está activado, las llamadas entrantes sonarán a través del altavoz una vez que el periodo programado de transmisión con el *micrófono activo* haya finalizado. Los indicadores solo aparecen al pulsar el botón **PTT**.

Envío de alarmas de emergencia

Esta función permite enviar una alarma de emergencia, una señal sin voz, que activa una indicación de alerta en un grupo de radios. La radio no muestra ningún indicador sonoro o visual durante el modo de emergencia cuando está configurada en Silencio.

Siga el procedimiento para enviar alarmas de emergencia con la radio.

1 Pulse el botón programado **Emergencia activada**.

Verá uno de los siguientes resultados:

- La pantalla muestra `Alarma Tx` y el alias de destino.
-  La pantalla muestra `Telegrama Tx` y el alias de destino.

El indicador LED verde se ilumina. Aparece el icono de **emergencia**.



NOTA:

Si se ha programado, suena el tono de búsqueda de emergencia. Este tono se silencia cuando la radio transmite o recibe voz y se detiene cuando la radio sale del modo de emergencia. El tono de búsqueda de emergencia se puede programar a través del CPS.

2 Espere a que se produzca la confirmación.

Si es correcta:

- Suena el tono de emergencia.
- El indicador LED verde parpadea.

- La pantalla muestra `Alarma enviada`.

Si no se realiza correctamente tras agotar todos los reintentos:

- Suena un tono.
- La pantalla muestra `Alarma fallida`.

La radio sale del modo de alarma de emergencia y vuelve a la pantalla de inicio.

Envío de alarmas de emergencia con llamada

Esta función permite enviar una alarma de emergencia con llamada a un grupo de radios. Tras el reconocimiento de una radio que esté dentro del grupo, el grupo de radios puede comunicarse a través de un canal de emergencia programado.

Siga el procedimiento para enviar alarmas de emergencia mediante llamada con la radio.

1 Pulse el botón programado **Emergencia activada**.

Verá lo siguiente:

- La pantalla muestra Telegrama Tx y el alias de destino.

El indicador LED verde se ilumina. Aparece el icono de **emergencia**.



NOTA:

Si se ha programado, suena el tono de búsqueda de emergencia. Este tono se silencia cuando la radio transmite o recibe voz y se detiene cuando la radio sale del modo de emergencia. El distribuidor o administrador del sistema pueden programar el tono de búsqueda de emergencia.

2 Espere a que se produzca la confirmación.

Si es correcta:

- Suena el tono de emergencia.
- El indicador LED verde parpadea.
- La pantalla muestra Alarma enviada.
- La radio entra en el modo de llamada de emergencia cuando la pantalla muestra Emergencia y el alias del grupo de destino.

3 Pulse el botón **PTT** para realizar la llamada.

El indicador LED verde se ilumina. La pantalla muestra el icono de **llamada grupal**.

4 Lleve a cabo una de las siguientes acciones:

- Espere hasta que acabe el tono de Permitir hablar (si está activado) y comience a hablar con claridad al micrófono.
-  Espere a que finalice el efecto local de **PTT** (si está activado) y hable con claridad al micrófono.

5 Suelte el botón **PTT** para escuchar.

6 Si la función de indicación de canal libre está activada, oirá un breve tono de alerta en el momento en que la radio transmisora suelte el botón **PTT**, lo que señala que el canal está libre para que el usuario responda. Pulse el botón **PTT** para responder a la llamada.

7 Para salir del modo de emergencia cuando finaliza la llamada, pulse el botón **Emergencia desactivada**.

Si no pulsa el botón de **Emergencia desactivada** para salir del modo de emergencia, el indicador LED rojo parpadeará y la radio permanecerá en el modo de emergencia.

La radio volverá a la pantalla de inicio.

Envío de alarmas de emergencia con transmisión de voz posterior

Esta función permite enviar una alarma de emergencia con transmisión de voz posterior a un grupo de radios. El micrófono de la radio se activa de manera automática y le permite comunicarse con el grupo de radios sin tener que pulsar el botón **PTT**. El estado de micrófono activado también se conoce como *micrófono de emergencia*.

Si la radio tiene el modo de ciclo de emergencias activado, las repeticiones de *micrófono activo* y el periodo de recepción se realizan con una duración programada. Durante el modo de ciclo de emergencias, las llamadas recibidas suenan a través del altavoz.

Si pulsa el botón **PTT** durante el periodo de recepción programado, escuchará un tono de prohibición que indica que debe soltar el botón **PTT**. La radio ignora que se ha

pulsado el botón **PTT** y permanece en modo de emergencia.

Si pulsa el botón **PTT** mientras el *micrófono de emergencia* está conectado y lo mantiene pulsado después de que haya terminado esta conexión, la radio seguirá transmitiendo hasta que suelte el botón **PTT**.

si se produce un error en la solicitud de la alarma de emergencia, la radio no intenta enviar de nuevo la solicitud y entra directamente en el estado de *micrófono activo*.



NOTA:

Puede que ciertos accesorios no admitan el *micrófono de emergencia*. Póngase en contacto con el distribuidor o el administrador del sistema para obtener más información.

Siga el procedimiento para enviar alarmas de emergencia mediante voz con la radio.

1 Pulse el botón programado **Emergencia activada**.

Verá uno de los siguientes resultados:

- La pantalla muestra **Alarma Tx** y el alias de destino.
- La pantalla muestra **Telegrama Tx** y el alias de destino.

El indicador LED verde se ilumina. Aparece el icono de **emergencia**.

- 2 Cuando la pantalla muestre **Alarma enviada**, hable con claridad al micrófono.

La radio detiene automáticamente la transmisión:

- Cuando el tiempo de duración del ciclo entre el *micrófono de emergencia* y las llamadas recibidas se agota, si el modo de ciclo de emergencia está activado.
- La conexión del *micrófono activo* termina si el modo de ciclo de emergencia está desactivado.

El LED rojo parpadea. La radio se mantiene en el modo de emergencia.

- 3 Pulse el botón **Emergencia desactivada** programado para salir del modo de emergencia.

La radio volverá a la pantalla de inicio.





Recepción de alarmas de emergencia

Siga el procedimiento para recibir alarmas de emergencia en la radio.

Quando se recibe una alarma de emergencia:

- Suena un tono.
- El LED rojo parpadea.
- La pantalla muestra el icono **Emergencia** y el alias de la persona que llama de emergencia o, si hay más de una alarma, se muestran todos los alias de autor de llamada de emergencia en la lista de alarmas.

- 1 Lleve a cabo una de las siguientes acciones:

- Si solo hay una alarma, pulse  para ver más detalles.
 - Si hay más de una alarma, pulse  o  para ir al alias deseado y, a continuación, pulse  para ver más detalles.
-

- 2 Pulse  para ver las opciones de acción.
-

3 Pulse  y seleccione **Sí** para salir de la lista de alarmas.

4 Pulse  para acceder al menú.

5 Seleccione **Lista de alarmas** para volver a ver la lista de alarmas.

Reinicio del modo de emergencia

Esta función solo se aplica a la radio que envía la alarma de emergencia. Siga el procedimiento para reiniciar el modo de emergencia en la radio.

Lleve a cabo una de las siguientes acciones:

- Cambia el canal mientras la radio se encuentra en modo de emergencia. Si la alarma de emergencia está habilitada en el nuevo canal, la radio sale del modo de emergencia y reinicia la emergencia.
- Pulse el botón **Emergencia activada** programado durante un estado de transmisión/

inicio de emergencia. Esto provoca que la radio salga de este estado y reinicie la emergencia.

Salida del modo de emergencia tras enviar la alarma de emergencia

Esta función solo se aplica a la radio que envía la alarma de emergencia.

La radio sale del modo de emergencia:

- Si se recibe una confirmación (solo para alarma de emergencia).
- Si se han agotado todos los intentos de enviar la alarma.



NOTA:

Si la radio se apaga, saldrá del modo de emergencia. La radio no volverá a iniciar automáticamente el modo de Emergencia cuando se vuelva a encender.

Siga el procedimiento para salir del modo de emergencia de la radio.

Lleve a cabo una de las siguientes acciones:

- Pulse el botón **Emergencia desactivada** programado.
 - Cambie el canal a un canal nuevo que no tiene el sistema de emergencia configurado.
La pantalla muestra Sin emergencia.
-

Mensajes de texto

La radio puede recibir datos como, por ejemplo, un mensaje de texto, de otra radio o una aplicación de mensajes de texto.

Existen dos tipos de mensajes de texto: mensajes de texto y mensajes de texto breves DMR (Radio móvil digital). La longitud máxima de un mensaje de texto breve DMR es de 23 caracteres. La longitud máxima de un mensaje de texto es de 280 caracteres, incluida la línea de asunto. La línea de asunto solo aparece al recibir mensajes desde las aplicaciones de correo electrónico.



NOTA:



La longitud máxima de caracteres se aplica solo a los modelos con la última versión de software y hardware. Para modelos de radio con software y hardware más antiguo, la longitud máxima de un mensaje de texto es de 140 caracteres. Póngase en contacto con el distribuidor o el administrador del sistema para obtener más información.



Para el árabe, la orientación de la entrada de texto es de derecha a izquierda.

Envío de mensajes de texto rápidos

Siga el procedimiento para enviar mensajes de texto rápidos predefinidos de la radio a alias predefinidos.

- 1 Lleve a cabo una de las siguientes acciones:
 - Pulse el botón de **acceso de marcación rápida** programado.
La pantalla muestra un aviso pequeño de transición, que confirma que se está enviando el mensaje.
Continúe con el paso [paso 4](#).
 - Pulse  para acceder al menú.
-

2 Pulse  o  para ir a Texto rápido. Pulse  para seleccionar.

3 Pulse  o  para ir al mensaje de texto rápido que desee. Pulse  para seleccionar. La pantalla muestra un aviso pequeño de transición, que confirma que se está enviando el mensaje.

4 Espere a que se produzca la confirmación.

Si es correcta:

- Suena un tono indicador positivo.
- La pantalla muestra un pequeño aviso positivo.

Si no es correcta:

- Suena un tono indicador negativo.
- La pantalla muestra un aviso pequeño negativo.
- La radio accede a la pantalla de la opción Reenviar. Consulte [Reenvío de mensajes de texto en la página 99](#) para obtener más información.

Reenvío de mensajes de texto

Siga el procedimiento para reenviar mensajes de texto con la radio.

En la pantalla de la opción Reenviar:

Pulse  para volver a enviar el mismo mensaje al mismo alias o ID de grupo o suscriptor.

Si es correcta:



- Suena un tono indicador positivo.
- La pantalla muestra un pequeño aviso positivo.

Si no es correcta:

- Suena un tono indicador negativo.
- La pantalla muestra un aviso pequeño negativo.
- La radio vuelve a la pantalla de la opción Reenviar.



NOTA:

Si cambia el volumen y pulsa cualquier botón, excepto ,  o , regresará al mensaje.

La radio sale de la pantalla de la opción Reenviar si pulsa el botón **PTT** para iniciar una llamada privada o grupal, o para responder a una llamada grupal. La radio también saldrá de la pantalla al recibir un mensaje de texto, una llamada de emergencia o alarma, o una alerta de llamada.

Si sale de la pantalla de envío de mensajes mientras se envía el mensaje, la radio actualiza el estado del mensaje en la carpeta Enviados sin realizar ninguna indicación visual ni de audio.



Si la radio cambia de modo o se apaga antes de que se actualice el estado del mensaje en la carpeta Enviados, la radio no puede terminar de enviar los mensajes en curso y los marca automáticamente con un icono de **error de envío**.



La radio admite un máximo de cinco mensajes en curso al mismo tiempo. En este tiempo, la radio no puede enviar mensajes nuevos y los marca automáticamente con un icono de **error de envío**.

Reenviar mensajes de texto

Siga el procedimiento para transferir mensajes de texto con la radio.

En la pantalla de la opción Reenviar:

- 1 Pulse  o  para ir a Transferir y, a continuación, pulse  para enviar el mismo mensaje a otro suscriptor, o ID o alias de grupo.
-

- 2 Pulse  o  para ir al ID o alias que desee. Pulse  para seleccionar.

La pantalla muestra un aviso pequeño de transición, que confirma que se está enviando el mensaje.

- 3 Espere a que se produzca la confirmación.

Si es correcta:

- Suena un tono indicador positivo.
- La pantalla muestra un pequeño aviso positivo.

Si no es correcta:



- Suena un tono indicador negativo.
 - La pantalla muestra un aviso pequeño negativo.
-



Visualización de mensajes de texto enviados

Siga el procedimiento para ver los mensajes de texto enviados en la radio.

1 Lleve a cabo una de las siguientes acciones:

- Pulse el botón **Mensaje txt** programado. Continúe con el paso [paso 3](#).
- Pulse  para acceder al menú.

2 Pulse  o  para ir a Mensajes. Pulse  para seleccionar.

3 Pulse  o  para ir a Enviados. Pulse  para seleccionar.

Si la carpeta Enviados está vacía:

- La pantalla muestra *Lista vacía*.
- Si el tono de teclado está activado, sonará un tono bajo.

4 Pulse  o  para ir al mensaje que desee.

Pulse  para seleccionar.



Si el mensaje procede de una aplicación de correo electrónico, en la pantalla aparecerá una línea de asunto.

Envío de mensajes de texto enviados

Siga el procedimiento para enviar mensajes de texto enviados con la radio.

Si está viendo un mensaje enviado:

1 Pulse  para acceder al menú.

2 Pulse  o  para ir a Reenviar. Pulse  para seleccionar.

La pantalla muestra un aviso pequeño de transición, que confirma que se está enviando el mensaje.

3 Espere a que se produzca la confirmación.

Si es correcta:

- Suena un tono indicador positivo.
- La pantalla muestra un pequeño aviso positivo.

Si no es correcta:

- Suena un tono indicador negativo.
- La pantalla muestra un aviso pequeño negativo.
- La radio accede a la pantalla de la opción Reenviar. Consulte [Reenvío de mensajes de texto en la página 99](#) para obtener más información.

Eliminación de todos los mensajes de texto enviados desde la carpeta Enviados

Siga el procedimiento para eliminar todos los mensajes de texto enviados de la radio desde la carpeta Enviados.

1 Lleve a cabo una de las siguientes acciones:

- Pulse el botón **Mensaje txt** programado. Continúe con el paso [paso 3](#).
- Pulse  para acceder al menú.

2 Pulse o para ir a Mensajes. Pulse para seleccionar.



3 Pulse o para ir a Enviados. Pulse para seleccionar.



Si la carpeta Enviados está vacía:

- La pantalla muestra Lista vacía.
- Suena un tono.

4 Pulse o para ir a Eliminar todo. Pulse para seleccionar.

5 Lleve a cabo una de las siguientes acciones:

- Pulse  o  para elegir Sí. Pulse  para seleccionar. La pantalla muestra un pequeño aviso positivo.

- Pulse  o  para seleccionar No. Pulse  para seleccionar.
La radio vuelve a la pantalla anterior.
-

Respuesta a mensajes de texto

Siga el procedimiento para responder a mensajes de texto con la radio.



Al recibir un mensaje de texto:

- La pantalla muestra la lista de notificaciones con el alias o ID del remitente.
- La pantalla muestra el icono de **mensaje**.









NOTA:

La radio sale de la pantalla de alerta de mensaje de texto y realiza una llamada privada o de grupo al remitente del mensaje si se pulsa el botón **PTT**.

- 1 Lleve a cabo una de las siguientes acciones:
 - Pulse  o  para ir a Leer. Pulse  para seleccionar.
La pantalla muestra el mensaje de texto. Si el mensaje procede de una aplicación de correo





electrónico, en la pantalla aparecerá una línea de asunto.



- Pulse  o  para ir a Leer luego. Pulse  para seleccionar.
La radio vuelve a la pantalla en la que se encontraba antes de recibir el mensaje de texto.
 - Pulse  o  para ir a Eliminar. Pulse  para seleccionar.
-

- 2 Pulse  para volver a la bandeja de entrada.
-

Visualización de los mensajes de texto



Siga el procedimiento para ver los mensajes de texto en la radio.

- 1 Pulse  para acceder al menú.
-
- 2 Pulse  o  para ir a Mensajes. Pulse  para seleccionar.
-

3 Pulse  o  para ir a Buzón. Pulse  para seleccionar.

Si el buzón está vacío:

- La pantalla muestra `Lista vacía`.
- Si el tono de teclado está activado, sonará un tono.

4 Pulse  o  para ir al mensaje que desee. Pulse  para seleccionar.

Si el mensaje procede de una aplicación de correo electrónico, en la pantalla aparecerá una línea de asunto.



Eliminación de mensajes de texto desde el buzón



Siga el procedimiento para eliminar mensajes de texto desde el buzón de la radio.

1 Lleve a cabo una de las siguientes acciones:

- Pulse el botón **Mensaje txt** programado. Continúe con el paso [paso 3](#).



- Pulse  para acceder al menú.

2 Pulse  o  para ir a Mensajes. Pulse  para seleccionar.

3 Pulse  o  para ir a Buzón. Pulse  para seleccionar.



Si el buzón está vacío:



- La pantalla muestra `Lista vacía`.
- Suena un tono.

4 Pulse  o  para ir al mensaje que desee. Pulse  para seleccionar.

Si el mensaje procede de una aplicación de correo electrónico, en la pantalla aparecerá una línea de asunto.

5 Pulse  para acceder al submenú.

6 Pulse  o  para ir a **Eliminar**. Pulse  para seleccionar.

7 Pulse  o  para elegir **Sí**. Pulse  para seleccionar.



La pantalla muestra un pequeño aviso positivo. La pantalla vuelve a la bandeja de entrada.



Eliminación de todos los mensajes de texto desde el buzón

Siga el procedimiento para eliminar todos los mensajes de texto desde el buzón de la radio.

1 Lleve a cabo una de las siguientes acciones:



- Pulse el botón **Mensaje txt** programado. Continúe con el paso [paso 3](#).
- Pulse  para acceder al menú.



2 Pulse  o  para ir a **Mensajes**. Pulse  para seleccionar.

3 Pulse  o  para ir a **Buzón**. Pulse  para seleccionar.

Si el buzón está vacío:

- La pantalla muestra **Lista vacía**.
- Suena un tono.

4 Pulse  o  para ir a **Eliminar todo**.
Pulse  para seleccionar.

5 Pulse  o  para elegir **Sí**. Pulse  para seleccionar.

La pantalla muestra un pequeño aviso positivo.



Actualización de estado analógico



La radio puede enviar mensajes preprogramados desde la lista de estados que indiquen su actividad actual a un contacto de radio (para sistemas de 5 tonos) o al despachador (para sistemas de comunicación de datos Motorola).

El último mensaje de confirmación de recepción se mantiene en la parte superior de la lista de estados. Los demás mensajes se organizan en orden alfanumérico.



Envío de actualizaciones de estado a contactos predefinidos

Siga el procedimiento para enviar actualizaciones de estado a contactos predefinidos con la radio.

- 1 Pulse  o  para ir a Estado. Pulse  para seleccionar.
-

- 2 Pulse  o  hasta llegar al estado que desee. Pulse  para seleccionar.

Si pulsa el botón **PTT** mientras se encuentra en la lista de sistemas de cinco tonos, la radio enviará la actualización de estado seleccionada y volverá a la pantalla de inicio para iniciar una llamada de voz.

- 3 Pulse  o  para ir a Estab. predet.
Pulse  para seleccionar.

La pantalla muestra un aviso pequeño de transición, que confirma que se está enviando la actualización de estado.

- 4 Espere a que se produzca la confirmación.

Si es correcta:

- Suena un tono indicador positivo.
- La pantalla muestra un pequeño aviso positivo.
- La pantalla muestra ✓ junto al estado de confirmación.

Si no es correcta:

- Suena un tono indicador negativo.
 - La pantalla muestra un aviso pequeño negativo.
 - La pantalla muestra ✓ junto al estado anterior.
-



Consulte [Configuración de contacto predeterminado en la página 78](#) para obtener más información sobre cómo



configurar el contacto predeterminado para los sistemas de cinco tonos.



Visualización de detalles de estado de 5 tonos

Siga el procedimiento para ver los detalles de estado de 5 tonos en la radio.

Se asume que ha adquirido la clave de licencia del software.

1 Pulse  o  para ir a Estado. Pulse  para seleccionar.

2 Pulse  o  hasta llegar al estado que desee. Pulse  para seleccionar.

3 Pulse  o  para ir a Ver detalles. Pulse  para seleccionar.

La pantalla muestra detalles del estado seleccionado.

[Enviar comentarios](#)



Codificación de mensajes analógicos



La radio puede enviar mensajes preprogramados desde la lista de mensajes a un alias de radio o a un operador.



Envío de mensajes con codificación MDC a los operadores

Siga el procedimiento para enviar mensajes con codificación MDC a los operadores con la radio.

1 Pulse  para acceder al menú.

2 Pulse  o  para ir a Mensaje. Pulse  para seleccionar.













3 Pulse  o  para ir a Texto rápido. Pulse  para seleccionar.

- 4 Pulse  o  para ir al mensaje que desee.
Pulse  para seleccionar.
- La pantalla muestra un aviso pequeño de transición, que confirma que se está enviando el mensaje.
-

- 5 Espere a que se produzca la confirmación.
Si es correcta:
- Suena un tono indicador positivo.
 - La pantalla muestra un pequeño aviso positivo.
- Si no es correcta:
- Suena un tono indicador negativo.
 - La pantalla muestra un aviso pequeño negativo.
-

Envío de mensajes con codificación de cinco tonos a los contactos

Siga el procedimiento para enviar mensajes con codificación de cinco tonos a los contactos con la radio.

- 1 Pulse  para acceder al menú.
-
- 2 Pulse  o  para ir a Mensaje. Pulse  para seleccionar.
-
- 3 Pulse  o  para ir a Texto rápido. Pulse  para seleccionar.
-
- 4 Pulse  o  para ir al mensaje que desee.
Pulse  para seleccionar.
-
- 5 Pulse  o  hasta llegar al contacto que desee. Pulse  para seleccionar.
- La pantalla muestra un aviso pequeño de transición, que confirma que se está enviando el mensaje.
-
- 6 Espere a que se produzca la confirmación.
Si es correcta:
- Suena un tono indicador positivo.

- La pantalla muestra un pequeño aviso positivo.

Si no es correcta:

- Suena un tono indicador negativo.
- La pantalla muestra un aviso pequeño negativo.



NOTA:



Póngase en contacto con el distribuidor o el administrador del sistema para obtener más información.

Establecer un contacto predeterminado de cinco tonos

Siga el procedimiento para establecer un contacto predeterminado de cinco tonos:

- 1 Pulse  para acceder al menú.

- 2 Pulse  para seleccionar `Contactos`.

- 3 Pulse  o  hasta llegar al contacto que desee. Pulse  para seleccionar.

- 4 Pulse  o para seleccionar `Establecer como predeterminado`.

- 5 Ocurrirá lo siguiente:

- Suena un tono indicador positivo.
- La pantalla muestra un pequeño aviso positivo.
- La pantalla muestra ✓ junto al contacto seleccionado.

Realizar llamadas Tono 5

Siga el procedimiento para realizar una llamada de cinco tonos:

- 1 Seleccione el canal de cinco tonos con el contacto o la lista de estados requerido.
- 2 Lleve a cabo una de las siguientes acciones:

- Pulse el botón **PTT** para llamar al contacto predeterminado. Omita los pasos siguientes.
- Pulse  para acceder al menú.

3 Pulse  para seleccionar **Contactos**.

4 Pulse  o  hasta llegar al contacto que desee.

5 Pulse el botón **PTT** para realizar la llamada.

6 Espere a que se produzca la confirmación.

Si es correcta:

- Suena un tono indicador positivo.
- La pantalla muestra **Telegrama TX**.
- La pantalla muestra el icono de **llamada privada** y el alias de la persona que llama.
- Espere hasta que acabe el tono de Permitir hablar (si está activado) y comience a hablar con claridad al micrófono.

Si no es correcta:

- Suena un tono indicador negativo.

La llamada finalizará cuando no haya ninguna actividad de voz durante un periodo determinado. Suena un tono. La pantalla muestra **Llamada finalizada**.

Recibiendo Llamadas Tono 5

Al recibir una llamada de cinco tonos:

- El indicador LED verde parpadea.
- Suena un tono.
- La pantalla muestra el icono de **llamada privada** y el alias de la persona que llama.
- La radio desactiva el silencio y las llamadas entrantes suenan a través del altavoz.

1 Pulse el botón **PTT** para responder a la llamada.

El indicador LED verde se ilumina.

2 Espere hasta que acabe el tono de Permitir hablar (si está activado) y comience a hablar con claridad al micrófono.

- 3 Suelte el botón **PTT** para escuchar.

La llamada finalizará cuando no haya ninguna actividad de voz durante un periodo determinado. Suena un tono. La pantalla muestra Llamada finalizada.

Envío de una alarma de emergencia de cinco tonos

Siga el procedimiento para enviar una alarma de emergencia:

- 1 Pulse el botón **Emergen. enc.** programado.

Verá lo siguiente:

- La pantalla muestra momentáneamente Alarma Tx y el alias de canal.
 - El indicador LED verde se ilumina.
 - Aparece el icono de **emergencia**.
 - Suena el tono de emergencia.
 - La pantalla muestra Alarma enviada.
-

- 2 La radio sale del modo de alarma de emergencia y vuelve a la pantalla de inicio.
-

Envío de una alarma de emergencia de cinco tonos con voz para seguir

Siga el procedimiento para enviar una alarma de emergencia con la radio.

- 1 Pulse el botón **Emergen. enc.** programado.

Verá lo siguiente:

- El indicador LED verde se ilumina.
 - La pantalla muestra momentáneamente Alarma Tx y el alias de canal.
 - Aparece el icono de **emergencia**.
 - Suena el tono de emergencia.
 - La pantalla muestra Alarma enviada.
 - La radio entra en el modo de llamada de emergencia cuando la pantalla muestra Emergencia.
-

- 2 Cuando la pantalla muestre **Alarma** enviada, hable con claridad al micrófono.

La radio se detiene automáticamente cuando caduca la duración del ciclo entre el *micrófono activo* y las llamadas recibidas, si el modo de ciclo de emergencia está activado.

El LED rojo parpadea. La radio se mantiene en el modo de emergencia.

-
- 3 Suelte el botón **PTT** para escuchar.

- 4 Para salir del modo de emergencia cuando finaliza la llamada, pulse el botón **Emergencia desactivada**.

Si no pulsa el botón de **Emergencia desactivada** para salir del modo de emergencia, el indicador LED rojo parpadeará y la radio permanecerá en el modo de emergencia.





La radio volverá a la pantalla de inicio.

Recepción de una alarma de emergencia de cinco tonos

Cuando se recibe una alarma de emergencia:

- Suena un tono.
- El LED rojo parpadea.
- La pantalla muestra el icono **Emergencia** y el alias de la persona que llama de emergencia o, si hay más de una alarma, se muestran todos los alias de autor de llamada de emergencia en la lista de alarmas.

- 1 Lleve a cabo una de las siguientes acciones:

- Si solo hay una alarma, pulse  para ver más detalles.
- Si hay más de una alarma, pulse  o  para ir al alias deseado y, a continuación, pulse  para ver más detalles.

-
- 2 Pulse  para ver las opciones de acción.

-
- 3 Pulse  y seleccione **Sí** para salir de la lista de notificaciones.
-

Privacidad

Esta función ayuda a evitar que los usuarios no autorizados escuchen conversaciones en un canal mediante el uso de una solución de cifrado basada en software. Las partes de señalización e identificación de usuario de una transmisión no se mezclan.

La radio debe tener la privacidad habilitada en el canal para enviar una transmisión con la privacidad habilitada, aunque no es un requisito necesario para recibir una transmisión. Mientras se encuentra en un canal con la privacidad habilitada, la radio puede recibir transmisiones claras o descodificadas.

Es posible que algunos modelos de radio no ofrezcan la función de privacidad o la configuración sea diferente. Póngase en contacto con el distribuidor o el administrador del sistema para obtener más información.

La radio admite dos tipos de privacidad, pero solo se puede asignar **una** a la radio. Los tipos de privacidad son los siguientes:

- Privacidad básica
- Privacidad mejorada

Para descodificar una llamada o una transmisión de datos que tiene la privacidad activada, la radio debe estar

programada para tener la misma clave de privacidad (para Privacidad básica) o, el mismo valor de clave e ID de clave (para Privacidad mejorada) que la radio transmisora.

Si la radio recibe una llamada codificada con una clave de privacidad distinta o bien, un valor de clave e ID de clave distintos, el usuario oirá una transmisión distorsionada (Privacidad básica) o nada en absoluto (Privacidad mejorada).

En un canal con la privacidad activada, la radio puede recibir llamadas claras o descodificadas, en función de cómo se haya programado. Además, puede reproducir un tono de aviso o no, en función de cómo se haya programado.

Si la radio tiene un tipo de privacidad asignado, la pantalla inicial muestra el icono de **seguridad activada** o el de **seguridad desactivada**, excepto cuando la radio envíe o reciba una llamada o alarma de emergencia.

El indicador LED se ilumina en color verde cuando la radio transmite y parpadea rápidamente cuando recibe una transmisión con la función de privacidad activada.







NOTA:



Esta función no se aplica a canales de Banda Ciudadana que estén en la misma frecuencia.



Activación o desactivación de la privacidad

Siga el procedimiento para activar o desactivar la privacidad en la radio.









- Lleve a cabo una de las siguientes acciones:
 - Pulse el botón **Privacidad** programado. Omita los pasos que se indican a continuación.
 - Pulse  para acceder al menú.

- Pulse  o  para ir a Herramientas. Pulse  para seleccionar.

- Pulse  o  para ir a Config. radio. Pulse  para seleccionar.

- Pulse  o  para ir a Privacidad. Pulse  para seleccionar.

- Lleve a cabo una de las siguientes acciones:

- Pulse  o  para ir a Encendido. Pulse  para seleccionar. La pantalla muestra  junto a Encendido.
- Pulse  o  para ir a Apagado. Pulse  para seleccionar. La pantalla muestra  junto a Apagado.

Inhibic. respuesta

Esta función ayuda a prevenir que la radio responda a cualquier transmisión entrante.



NOTA:

Se trata de una función adquirible. Consulte con el distribuidor o administrador del sistema cómo se ha programado la radio.

Si se activa, la radio no genera ninguna transmisión saliente en respuesta a transmisiones entrantes, tales como Verificación de radio, Alerta de llamada, Desactivación de radio, Monitorización remota, Servicio de registro automático (ARS), Respuesta a mensajes privados y envío de informes de ubicación GPS. La radio no puede recibir llamadas privadas confirmadas cuando se activa

esta función. Sin embargo, la radio puede enviar transmisiones manualmente.

Activación/desactivación de la inhibición de respuesta

Siga el procedimiento para activar o desactivar la inhibición de respuesta en la radio.

Pulse el botón de **Inhib. resp.** programado.

Si es correcta:

- Suena un tono indicador positivo.
- La pantalla muestra un aviso pequeño positivo momentáneamente.

Si no es correcta:

- Suena un tono indicador negativo.
- La pantalla muestra un aviso pequeño negativo momentáneamente.

Seguridad

Esta función puede habilitar o deshabilitar cualquier radio del sistema.

Por ejemplo, puede que quiera deshabilitar una radio robada para evitar que una persona no autorizada la utilice y luego activarla cuando la recupere.

Hay dos maneras de activar o desactivar una radio, con autenticación o sin autenticación.

La desactivación de radio autenticada es una función adquirible. Con la desactivación de radio autenticada, se necesita una verificación para activar o desactivar una radio. Cuando la radio inicia esta función en una radio de destino con autenticación de usuarios, se necesita una frase de paso. La frase de paso se preprograma en la radio de destino mediante CPS.

No recibirá ninguna confirmación si pulsa  durante las operaciones de activar radio o desactivar radio.



NOTA:

Póngase en contacto con el distribuidor o el administrador del sistema para obtener más información.

Desactivando las radios

Siga el procedimiento para desactivar la radio.

- 1 Pulse el botón **Desactivar radio** programado.

2 Pulse  o  para ir al ID o alias que desee.

3 Pulse  para seleccionar. Ocurrirá una de las siguientes situaciones:

- La pantalla muestra un aviso pequeño de transición que indica que la solicitud está en curso. El indicador LED verde parpadea.
- Aparece una pantalla de frase de paso.

Introduzca la frase de paso. Pulse  para continuar.

- Si la frase de paso es correcta, la pantalla muestra un pequeño aviso de transición que indica que la solicitud está en curso. El indicador LED verde se ilumina.
- Si la frase de paso no es correcta, la pantalla muestra un pequeño aviso negativo y vuelve a la pantalla anterior.

4 Espere a que se produzca la confirmación.

Si es correcta:

- Suena un tono indicador positivo.

- La pantalla muestra un pequeño aviso positivo.



Si no es correcta:



- Suena un tono indicador negativo.
 - La pantalla muestra un aviso pequeño negativo.
-



Desactivando las radios mediante la lista de contactos

Siga el procedimiento para desactivar la radio mediante la lista de contactos.

1 Pulse  para acceder al menú.

2 Pulse  o  para ir a Contactos. Pulse  para seleccionar.

3 Pulse  o  para ir al ID o alias que desee. Pulse  para seleccionar.

4 Pulse  o  para ir a Deshab. radio.

5 Pulse  para seleccionar. Ocurrirá una de las siguientes situaciones:

- La pantalla muestra un aviso pequeño de transición que indica que la solicitud está en curso. El indicador LED verde parpadea.
- Aparece una pantalla de frase de paso.

Introduzca la frase de paso. Pulse  para continuar.

- Si la frase de paso es correcta, la pantalla muestra un pequeño aviso de transición que indica que la solicitud está en curso. El indicador LED verde se ilumina.
- Si la frase de paso no es correcta, la pantalla muestra un pequeño aviso negativo y vuelve a la pantalla anterior.

6 Espere a que se produzca la confirmación.

Si es correcta:









- Suena un tono indicador positivo.
- La pantalla muestra un pequeño aviso positivo.



Si no es correcta:

- Suena un tono indicador negativo.
- La pantalla muestra un aviso pequeño negativo.

Desactivación de las radios mediante marcación manual

Siga el procedimiento para desactivar la radio mediante marcación manual.

- 1 Pulse  para acceder al menú.
 - 2 Pulse  o  para ir a Contactos. Pulse  para seleccionar.
 - 3 Pulse  o  para ir a Marcado. manual. Pulse  para seleccionar.
 - 4 Introduzca el ID de suscriptor y pulse  para continuar.
-

5 Pulse  o  para ir a `Deshab. radio`.

6 Pulse  para seleccionar. Ocurrirá una de las siguientes situaciones:

- La pantalla muestra un pequeño aviso de transición que indica que la solicitud está en curso. El indicador LED verde parpadea.
- Aparece una pantalla de frase de paso.

Introduzca la frase de paso. Pulse  para continuar.

- Si la frase de paso es correcta, la pantalla muestra un pequeño aviso de transición que indica que la solicitud está en curso. El indicador LED verde se ilumina.
 - Si la frase de paso no es correcta, la pantalla muestra un pequeño aviso negativo y vuelve a la pantalla anterior.
-

7 Espere a que se produzca la confirmación.

Si es correcta:

- Suena un tono indicador positivo.

- La pantalla muestra un pequeño aviso positivo.

Si no es correcta:

- Suena un tono indicador negativo.
 - La pantalla muestra un aviso pequeño negativo.
-

Activación de las radios

Siga el procedimiento para activar la radio.

1 Pulse el botón **Habilitar radio** programado.

2 Pulse  o  para ir al ID o alias que desee.

3 Pulse  para seleccionar. Ocurrirá una de las siguientes situaciones:

- La pantalla muestra `Activar radio` y el ID o alias del suscriptor. El indicador LED verde se ilumina.
- Aparece una pantalla de frase de paso.

Introduzca la frase de paso. Pulse  para continuar.

- Si la frase de paso es correcta, la pantalla muestra un pequeño aviso de transición que indica que la solicitud está en curso. El indicador LED verde se ilumina.
- Si la frase de paso no es correcta, la pantalla muestra un pequeño aviso negativo y vuelve a la pantalla anterior.

4 Espere a que se produzca la confirmación.

Si es correcta:

- Suena un tono indicador positivo.
- La pantalla muestra un pequeño aviso positivo.



Si no es correcta:



- Suena un tono indicador negativo.
- La pantalla muestra un aviso pequeño negativo.



Activación de las radios mediante la lista de contactos

Siga el procedimiento para activar la radio mediante la lista de contactos.

1 Pulse  para acceder al menú.

2 Pulse  o  para ir a **Contactos**. Pulse  para seleccionar.

3 Pulse  o  para ir al ID o alias que desee. Pulse  para seleccionar.

4 Pulse  o  para ir a **Habilitar radio**.

5 Pulse  para seleccionar. Ocurrirá una de las siguientes situaciones:

- El indicador LED verde parpadea. La pantalla muestra **Activar radio** y el ID o alias del suscriptor. El indicador LED verde se ilumina.
- Aparece una pantalla de frase de paso.

Introduzca la frase de paso. Pulse  para continuar.

- Si la frase de paso es correcta, la pantalla muestra un pequeño aviso de transición que

indica que la solicitud está en curso. El indicador LED verde se ilumina.

- Si la frase de paso no es correcta, la pantalla muestra un pequeño aviso negativo y vuelve a la pantalla anterior.

6 Espere a que se produzca la confirmación.

Si es correcta:

- Suena un tono indicador positivo.
- La pantalla muestra un pequeño aviso positivo.



Si no es correcta:



- Suena un tono indicador negativo.
- La pantalla muestra un aviso pequeño negativo.



Activación de las radios mediante marcación manual

Siga el procedimiento para activar la radio mediante marcación manual.

-
- 1** Pulse  para acceder al menú.

-
- 2** Pulse  o  para ir a **Contactos**. Pulse  para seleccionar.

-
- 3** Pulse  o  para ir a **Marcación manual**. Pulse  para seleccionar.

-
- 4** Pulse  o  para ir a **Llamada privada**. Pulse  para seleccionar. La primera línea de texto muestra **Núm. radio:**.

-
- 5** Introduzca el ID de suscriptor y pulse  para continuar.

-
- 6** Pulse  o  para ir a **Habilitar radio**.

-
- 7** Pulse  para seleccionar. Ocurrirá una de las siguientes situaciones:
- El indicador LED verde parpadea. La pantalla muestra **Activar radio** y el ID o alias del suscriptor. El indicador LED verde se ilumina.

- Aparece una pantalla de frase de paso.

Introduzca la frase de paso. Pulse  para continuar.

- Si la frase de paso es correcta, la pantalla muestra un pequeño aviso de transición que indica que la solicitud está en curso. El indicador LED verde se ilumina.
- Si la frase de paso no es correcta, la pantalla muestra un pequeño aviso negativo y vuelve a la pantalla anterior.

8 Espere a que se produzca la confirmación.

Si es correcta:

- Suena un tono indicador positivo.
- La pantalla muestra un pequeño aviso positivo.

Si no es correcta:

- Suena un tono indicador negativo.
 - La pantalla muestra un aviso pequeño negativo.
-

Operario aislado

Esta función solicita que se envíe un mensaje de emergencia si no hay actividad del usuario durante un periodo de tiempo predefinido, como cualquier pulsación de un botón de la radio o la selección de canales.

Tras un periodo programado de tiempo de inactividad por parte del usuario, la radio avisa de antemano mediante un indicador de audio cuando el temporizador de inactividad se agota.

Si el usuario sigue sin confirmarlo antes de que se agote el temporizador de recordatorio predefinido, la radio inicia una alarma de emergencia.

Únicamente se asigna a esta función una de las siguientes alarmas de emergencia:

- Alarma de emergencia
- Alarma de emergencia con llamada
- Alarma de emergencia con voz para seguir 

La radio permanece en el estado de emergencia, lo que permite que se emitan mensajes de voz hasta que se realice una acción. Consulte [Funcionamiento de emergencia en la página 91](#) para obtener más información sobre las formas para salir del modo de emergencia.



NOTA:



Póngase en contacto con el distribuidor o el administrador del sistema para obtener más información.

Funciones de bloqueo por contraseña

Esta función le permite restringir el acceso a la radio al solicitar una contraseña cuando el dispositivo está activado.

Acceso a las radios mediante el uso de contraseñas

Siga el procedimiento para acceder a la radio mediante el uso de una contraseña.

- 1 Introduzca la contraseña de cuatro dígitos actual.
 - Pulse  o  para editar el valor numérico de cada dígito y, a continuación, pulse  para acceder y avanzar hasta el siguiente dígito.

2

Pulse  para introducir la contraseña.

Si es correcta, se encenderá la radio.

Si no es correcta:

- Tras el primer y segundo intento, la pantalla mostrará *Contraseña incorr.* Repita [paso 1](#).
- Tras el tercer intento, en la pantalla aparecerá *Contraseña incorr.* y, a continuación, *Radio bloqueada*. Suena un tono. El indicador LED parpadeará dos veces en amarillo. La radio entrará en estado de bloqueo durante 15 minutos.



NOTA:

En estado bloqueado, la radio solo responde a las entradas del **botón de volumen/encendido/apagado** y del botón **Luz fondo**.

Desbloqueo de radios en estado de bloqueo

En estado bloqueado, la radio no puede recibir ninguna llamada, ni siquiera llamadas de emergencia. Siga el

procedimiento para desbloquear la radio en estado bloqueado.

Lleve a cabo una de las siguientes acciones:



- Si la radio está encendida, espere 15 minutos y, a continuación, repita los pasos de la sección [Acceso a los radios mediante el uso de contraseñas en la página 122](#) para acceder a la radio.
- Si la radio está apagada, enciéndala. La radio reinicia el temporizador de 15 minutos del estado bloqueado. Suena un tono. El indicador LED parpadeará dos veces en amarillo. La pantalla muestra Radio bloqueada.



Espera 15 minutos y, a continuación, repita los pasos de la sección [Acceso a los radios mediante el uso de contraseñas en la página 122](#) para acceder a la radio.



Activación o desactivación del bloqueo por contraseña



Siga el procedimiento para activar o desactivar el bloqueo por contraseña en la radio.

- 1 Pulse  para acceder al menú.
-

- 2 Pulse  o  para ir a Herramientas. Pulse  para seleccionar.
-

- 3 Pulse  o  para ir a Config. radio. Pulse  para seleccionar.
-







- 4 Pulse  o  para ir a Bloq. contras. Pulse  para seleccionar.
-

- 5 Introduzca la contraseña de cuatro dígitos actual.
 - Utilice un micrófono con teclado.
 - Pulse  o  para editar el valor numérico de cada dígito y, a continuación, pulse  para acceder y avanzar hasta el siguiente dígito. Se oirá un tono indicador positivo cada vez que se introduce un dígito.
-

- 6 Pulse  para introducir la contraseña.





Si la contraseña es incorrecta, la pantalla mostrará *Contraseña incorr.* y volverá automáticamente al menú anterior.



7 Lleve a cabo una de las siguientes acciones:



- Pulse  o  para ir a *Activar*. Pulse  para seleccionar.
La pantalla muestra *✓* junto a *Activar*.
 - Pulse  o  para ir a *Desactivar*. Pulse  para seleccionar.
La pantalla muestra *✓* junto a *Desactivar*.
-

Cambio de contraseñas



Siga el procedimiento para cambiar las contraseñas de la radio.

- 1 Pulse  para acceder al menú.
-
- 2 Pulse  o  para ir a *Herramientas*. Pulse  para seleccionar.
-

- 3 Pulse  o  para ir a *Config. radio*.
Pulse  para seleccionar.
-

- 4 Pulse  o  para ir a *Bloq. contras.*
Pulse  para seleccionar.
-

- 5 Introduzca la contraseña de cuatro dígitos actual y pulse  para continuar.
Si la contraseña es incorrecta, la pantalla mostrará *Contraseña incorr.* y volverá automáticamente al menú anterior.
-

- 6 Pulse  o  para ir a *Camb. contras.*
Pulse  para seleccionar.
-

- 7 Introduzca una contraseña de cuatro dígitos nueva y pulse  para continuar.
-

- 8 Vuelva a introducir la nueva contraseña de cuatro dígitos y pulse  para continuar.

Si el cambio se realiza correctamente, en la pantalla aparecerá el mensaje `Contraseña cambiada`.

Si el cambio no se realiza correctamente, en la pantalla aparecerá el mensaje `Contraseñas no coinciden`.

La pantalla vuelve automáticamente al menú anterior.

Lista de notificaciones

La radio dispone de una lista de notificaciones que incluye todos los eventos "sin leer" del canal, como por ejemplo, mensajes de texto sin leer, telegramas, llamadas perdidas y alertas de llamadas.

La pantalla muestra el icono de **notificación** si la lista de notificaciones tiene uno o más eventos.

Para mensajes de texto, eventos de llamada y alerta de llamada perdida, el número máximo son 30 mensajes de texto y 10 llamadas o alertas de llamadas perdidas. El número máximo depende de la capacidad de la lista de

funciones individual (fichas de trabajo, mensajes de texto o llamadas o alertas de llamadas perdidas).







NOTA:



La radio suspende el rastreo cuando se muestra la lista de notificaciones. El rastreo se reanuda cuando la radio sale de la lista de notificaciones. Pulse

 o espere a que el temporizador del menú termine para salir de la lista de notificaciones.

Acceso a la lista de notificaciones

Siga el procedimiento para acceder a la lista de notificaciones de la radio.

- Lleve a cabo una de las siguientes acciones:
 - Pulse el botón **Notificación** programado. Omite los pasos que se indican a continuación.
 - Pulse  para acceder al menú.
-
- Pulse  o  para ir a **Notificación**. Pulse  para seleccionar.
-

3 Pulse  o  para seleccionar el evento que desee. Pulse  para seleccionar.

4 Pulse de forma prolongada  para volver a la pantalla de inicio.

Sistema de repetición de rango automático

El sistema de repetición de rango automático (ARTS) es una función solo analógica diseñada para informarle de que la radio está fuera de cobertura de otras radios equipadas con ARTS.

Las radios equipadas con ARTS transmiten o reciben señales periódicamente para confirmar que se encuentran dentro del alcance de las otras.

La radio proporciona las siguientes indicaciones de estado:

Alerta de primera conexión

Suena un tono.

La pantalla muestra *En alcance* tras el alias de canal.

Alerta dentro de cobertura de ARTS

Suena un tono, si está programado.

La pantalla muestra *En alcance* tras el alias de canal.

Alerta fuera de cobertura de ARTS

Suena un tono. El LED rojo parpadea rápidamente.

En la pantalla se alterna el mensaje *Fuera de alcance* y la pantalla de inicio.



NOTA:

Póngase en contacto con el distribuidor o el administrador del sistema para obtener más información.

Programación a través del interfaz de aire

El distribuidor puede actualizar la radio de forma remota mediante la programación inalámbrica (OTAP) sin ninguna conexión física. Además, algunos ajustes también se pueden configurar con OTAP.

Cuando la radio ejecuta OTAP, el LED verde parpadea.

Cuando la radio recibe datos de gran volumen:

- La pantalla muestra el icono de **datos de gran volumen**.
- El canal está ocupado.

- Suena un tono negativo si se pulsa el **PTT**.

Cuando OTAP finaliza, según la configuración:

- Suena un tono. La pantalla muestra Actualizando Reiniciando. La radio se reinicia apagándose y encendiéndose de nuevo.
- Puede seleccionar Reiniciar ahora o Posponer. Si selecciona Posponer, la radio vuelve a la pantalla anterior. La pantalla muestra el icono de **temporizador de retardo OTAP** hasta que se produzca el reinicio automático.

Cuando la radio se enciende tras el reinicio automático:

- Si se realiza correctamente, la pantalla muestra Actual. soft. completada.
- Si no se realiza correctamente, la pantalla muestra Actual. soft. fallida.

Consulte [Verificación de la información sobre actualización de software en la página 148](#) para la versión actualizada del software.

Funcionamiento de Wi-Fi

Wi-Fi® es una marca comercial registrada de Wi-Fi Alliance®.

[Enviar comentarios](#)



NOTA:

Esta función es aplicable únicamente a DP2600e.

Esta función le permite configurar y conectarse a una red Wi-Fi. Wi-Fi es compatible con las actualizaciones de firmware de la radio, el Codeplug y recursos, como paquetes de idiomas o de anuncio de voz.







Activación o desactivación del Wi-Fi

El botón **Activar o desactivar Wi-Fi** programado se lo asigna su distribuidor o administrador del sistema. Consulte con el distribuidor o administrador del sistema cómo se ha programado la radio.

Los anuncios de voz para el botón programado **Activar o desactivar Wi-Fi** se pueden personalizar mediante CPS en función de los requisitos del usuario. Póngase en contacto con el distribuidor o el administrador del sistema para obtener más información.







Realice una de las siguientes acciones para activar o desactivar el Wi-Fi.



- Pulse el botón programado **Activar o desactivar Wi-Fi**. El anuncio de voz emite un sonido de activación o desactivación del Wi-Fi.
- Acceda a esta función en el menú.

- a. Pulse  para acceder al menú.
 - b. Pulse  o  para acceder a Wi-Fi y pulse  para seleccionar.
 - c. Pulse  o  para ir a Encender y pulse  para seleccionar.
- La radio muestra Encendiendo WiFi.

Conexión a un punto de acceso a la red

Cuando activa el Wi-Fi, la radio busca y se conecta a un punto de acceso a la red.

- 1 Pulse  para acceder al menú.
- 2 Pulse  o  para acceder a Wi-Fi y pulse  para seleccionar.
- 3 Pulse  o  para acceder a Redes y pulse  para seleccionar.

- 4 Pulse  o  para acceder a un punto de acceso a la red y pulse  para seleccionar.

- 5 Pulse  o  para Conectar y pulse  para seleccionar.

Si la conexión se realiza correctamente, la radio muestra un aviso y se guarda el punto de acceso a la red en la lista de perfiles.

Comprobación del estado de conexión Wi-Fi

Siga el procedimiento para comprobar el estado de conexión Wi-Fi.

Pulse el botón programado **Consulta del estado de la conexión Wi-Fi** para consultar el estado de conexión mediante el Anuncio de voz. El Anuncio de voz emite un sonido cuando el Wi-Fi está desactivado, si el Wi-Fi está activado pero no está conectado o si el Wi-Fi está activado y conectado.

- La pantalla muestra `Wi-Fi desact.` cuando el Wi-Fi está desactivado.

- La pantalla muestra Wi-Fi activ., conectado cuando la radio está conectada a la red.
- La pantalla muestra Wi-Fi activ., desconectado cuando el Wi-Fi está activado pero la radio no está conectada a ninguna red.

Los anuncios de voz para los resultados de la consulta del estado de la conexión Wi-Fi se pueden personalizar mediante CPS en función de los requisitos del usuario. Póngase en contacto con el distribuidor o el administrador del sistema para obtener más información.







NOTA:



El botón **Consulta del estado de la conexión Wi-Fi** programado se lo asigna su distribuidor o administrador del sistema. Consulte con el distribuidor o administrador del sistema cómo se ha programado la radio.



Visualización de los detalles de los puntos de acceso a la red

Siga el procedimiento para ver los detalles de los puntos de acceso a la red.

- 1 Pulse  para acceder al menú.

- 2 Pulse  o  para acceder a Wi-Fi y pulse  para seleccionar.

- 3 Pulse  o  para acceder a un punto de acceso a la red y pulse  para seleccionar.

- 4 Pulse  o  para ver SSID de red, Modo seguridad, Dirección IP y Dirección MAC.
En los puntos de acceso no conectados a la red se muestra solo el identificador de conjunto de servicios (SSID) y el modo de seguridad.

Esta página se ha dejado en blanco intencionadamente.

Herramientas

En este capítulo se explican cómo se utilizan las herramientas disponibles en la radio.

Niveles del silenciador

Puede ajustar el nivel del silenciador para eliminar llamadas no deseadas con señales de baja intensidad o canales que tengan un ruido de fondo más alto de lo normal.

Normal

Este es el ajuste predeterminado.

Fuerte

Este ajuste elimina las llamadas no deseadas y el ruido de fondo. Las llamadas desde ubicaciones remotas también pueden eliminarse.







NOTA:



Esta función no se aplica a canales de Banda Ciudadana que estén en la misma frecuencia.



Configuración de los niveles del silenciador

Siga el procedimiento para definir los niveles del silenciador en la radio.







- 1 Lleve a cabo una de las siguientes acciones:
 - Pulse el botón **Silenciad.** programado. Omita los pasos siguientes.
 - Pulse  para acceder al menú.

- 2 Pulse  o  para ir a Herramientas. Pulse  para seleccionar.

- 3 Pulse  o  para ir a Config. radio. Pulse  para seleccionar.

- 4 Pulse  o  para ir a Silenciad. Pulse  para seleccionar.

- 5 Lleve a cabo una de las siguientes acciones:

- Pulse  o  para ir a Normal. Pulse  para seleccionar.
La pantalla muestra ✓ junto a Normal.
- Pulse  o  para ir a Señal fuerte.
Pulse  para seleccionar.
La pantalla muestra ✓ junto a Señal fuerte.
La pantalla vuelve automáticamente al menú anterior.

Niveles de potencia

Puede personalizar el nivel de potencia de cada canal de la radio en alto o bajo.

Alta

Permite la comunicación con radios situadas a una distancia considerable de usted.

Baja

Permite la comunicación con radios más cercanas.



















NOTA:

Esta función no se aplica a canales de Banda Ciudadana que estén en la misma frecuencia.

Configuración de los niveles de potencia

Siga el procedimiento para definir los niveles de potencia en la radio.

- 1 Lleve a cabo una de las siguientes acciones:
 - Pulse el botón de **nivel de potencia** programado. Omita los pasos que se indican a continuación.
 - Pulse  para acceder al menú.
- 2 Pulse  o  para ir a Herramientas. Pulse  para seleccionar.
- 3 Pulse  o  para ir a Config. radio. Pulse  para seleccionar.
- 4 Pulse  o  para ir a Potencia. Pulse  para seleccionar.
- 5 Lleve a cabo una de las siguientes acciones:



- Pulse  o  para ir a **Alta**. Pulse  para seleccionar.
La pantalla muestra ✓ junto a **Alta**.
- Pulse  o  para ir a **Baja**. Pulse  para seleccionar.
La pantalla muestra ✓ junto a **Baja**.



-
- 6 Pulse de forma prolongada  para volver a la pantalla de inicio.
-



Ajuste del brillo de la pantalla



Siga el procedimiento para ajustar el brillo de la pantalla de la radio.

- 1 Lleve a cabo una de las siguientes acciones:
 - Pulse el botón **Brillo** programado. Continúe con el paso [paso 5](#).
 - Pulse  para acceder al menú.
-

- 2 Pulse  o  para ir a **Herramientas**. Pulse  para seleccionar.
-

- 3 Pulse  o  para ir a **Config. radio**. Pulse  para seleccionar.
-

- 4 Pulse  o  para ir a **Brillo**. Pulse  para seleccionar.
La pantalla muestra una barra de progreso.
-

- 5 Pulse  o  para aumentar o reducir el brillo de la pantalla. Pulse  para seleccionar.
El rango de valores va desde 1 a 8.
-

Transmisión activada por voz

La función de transmisión activada por voz (VOX) permite iniciar una llamada de manos libres en un canal programado. La radio transmite automáticamente, durante

un periodo de tiempo programado, cuando el micrófono del accesorio VOX detecta la voz.

**NOTA:**

Esta función no se aplica a canales de Banda Ciudadana que estén en la misma frecuencia.

Para activar o desactivar la función VOX, elija una de las opciones siguientes:

- Apagar la radio y encenderla de nuevo para activar la función VOX.
- Cambiar el canal mediante el botón **selector de canales** para activar la función VOX.
- Activar o desactivar la función VOX a través del botón programado **VOX** o el menú para activar o desactivar la función VOX.
- Pulsar el botón **PTT** mientras la radio está en funcionamiento para desactivar la función VOX.



**NOTA:**



La activación y desactivación de esta función está limitada a las radios que tengan esta función activada. Póngase en contacto con el distribuidor o el administrador del sistema para obtener más información.



Activación o desactivación de la transmisión activada por voz

Siga el procedimiento para activar o desactivar el VOX en la radio.









- 1 Lleve a cabo una de las siguientes acciones:
 - Pulse el botón **VOX** programado. Omita los pasos que se indican a continuación.
 - Pulse  para acceder al menú.

- 2 Pulse  o  para ir a Herramientas. Pulse  para seleccionar.

- 3 Pulse  o  para ir a Config. radio. Pulse  para seleccionar.

- 4 Pulse  o  para ir a VOX. Pulse  para seleccionar.

- 5 Lleve a cabo una de las siguientes acciones:

- Pulse  o  para ir a Encendido. Pulse  para seleccionar. La pantalla muestra  junto a Encendido.
- Pulse  o  para ir a Apagado. Pulse  para seleccionar. La pantalla muestra  junto a Apagado.













**NOTA:**

Si el tono de Permitir hablar está activado, utilice una palabra de activación que inicie la llamada. Espere hasta que acabe el tono de Permitir hablar antes de empezar a hablar con claridad al micrófono. Consulte [Activación o desactivación del tono Permiso para hablar en la página 138](#) para obtener más información.

Configuración del temporizador de la luz de fondo de la pantalla

Puede ajustar el temporizador de la luz de fondo de la pantalla de la radio según sea necesario. La configuración también afecta a los botones de navegación por el menú y a la luz de fondo del teclado, según corresponda. Siga el





procedimiento para definir el temporizador de la luz de fondo de la radio.











- 1 Lleve a cabo una de las siguientes acciones:
 - Pulse el botón **Luz de fondo** programado. Omita los pasos siguientes.
 - Pulse  para acceder al menú.
- 2 Pulse  o  para ir a Herramientas. Pulse  para seleccionar.
- 3 Pulse  o  para ir a Config. radio. Pulse  para seleccionar.
- 4 Pulse  o  para ir a Pantalla. Pulse  para seleccionar.
- 5 Pulse  o  para ir a Temporizador de luz de fondo. Pulse  para seleccionar.

La luz de fondo de la pantalla y la del teclado se apagan automáticamente si el indicador LED está desactivado. Consulte [Encendido y apagado de los indicadores LED en la página 139](#) para obtener más información.

Encendido y apagado de tonos/alertas de la radio

Puede habilitar y deshabilitar todos los tonos y todas las alertas de la radio, siempre que lo necesite, excepto el tono de alerta de emergencia entrante. Siga el procedimiento para activar o desactivar los tonos y las alertas en la radio.



- 1 Lleve a cabo una de las siguientes acciones:
 - Pulse el botón de **Tonos/Alertas** programado. Omita los pasos que se indican a continuación.
 - Pulse  para acceder al menú.
-
- 2 Pulse  o  para ir a Herramientas. Pulse  para seleccionar.
-



- 3 Pulse  o  para ir a Config. radio. Pulse  para seleccionar.
-
- 4 Pulse  o  para ir a Tonos/alertas. Pulse  para seleccionar.
-
- 5 Pulse  o  para ir a Todos los tonos. Pulse  para seleccionar.
-
- 6 Pulse  para activar o desactivar todos los tonos y alertas. La pantalla muestra uno de los siguientes resultados:
 - Si se activa, ✓ aparece junto a Activado.
 - Si se desactiva, ✓ junto a Activado desaparece.
-



Activación o desactivación del tono de encendido



Siga el procedimiento para activar o desactivar el tono de encendido en la radio.

- 1 Pulse  para acceder al menú.

- 2 Pulse  o  para ir a Herramientas. Pulse  para seleccionar.

- 3 Pulse  o  para ir a Config. radio. Pulse  para seleccionar.

- 4 Pulse  o  para ir a Tonos/alertas. Pulse  para seleccionar.



- 5 Pulse  o  para ir a Encendido. Pulse  para seleccionar.



- 6 Pulse  para activar o desactivar el tono de encendido. La pantalla muestra uno de los siguientes resultados:
 - Si se activa, ✓ aparece junto a Activado.
 - Si se desactiva, ✓ junto a Activado desaparece.



Configuración de los niveles de diferencia de volumen de tonos y alertas



Esta función ajusta el volumen de los tonos o las alertas, permitiendo que sea más alto o más bajo que el volumen de voz. Siga el procedimiento para definir los niveles de diferencia de volumen tonos y alertas de la radio.



- 1 Pulse  para acceder al menú.

- 2 Pulse  o  para ir a Herramientas. Pulse  para seleccionar.

- 3 Pulse  o  para ir a Config. radio. Pulse  para seleccionar.



- 4 Pulse  o  para ir a Tonos/alertas. Pulse  para seleccionar.

5 Pulse  o  para ir a Dif. volumen. Pulse  para seleccionar.

6 Pulse  o  para ir al nivel de diferencia de volumen que desee.

Con cada nivel de diferencia de volumen correspondiente, suena un tono de confirmación.



7 Lleve a cabo una de las siguientes acciones:



- Pulse  para seleccionar. Se guarda el nivel de diferencia de volumen necesario.
 - Pulse   para salir. Los cambios se descartan.
-



Activación o desactivación del tono Permiso para hablar



Siga el procedimiento para activar o desactivar el tono Permiso para hablar en la radio.

1 Pulse  para acceder al menú.

2 Pulse  o  para ir a Herramientas. Pulse  para seleccionar.

3 Pulse  o  para ir a Config. radio. Pulse  para seleccionar.

4 Pulse  o  para ir a Tonos/alertas. Pulse  para seleccionar.

5 Pulse  o  para ir a Permitir hablar. Pulse  para seleccionar.

6 Pulse  para activar o desactivar el tono de Permitir hablar.











La pantalla muestra uno de los siguientes resultados:



- Si se activa, ✓ aparece junto a Activado.

- Si se desactiva, ✓ junto a Activado desaparece.

Configuración de idiomas







Siga el procedimiento para definir los idiomas en la radio.



- 1 Pulse  para acceder al menú.
- 2 Pulse  o  para ir a Herramientas. Pulse  para seleccionar.
- 3 Pulse  o  para ir a Config. radio. Pulse  para seleccionar.
- 4 Pulse  o  para ir a Idiomas. Pulse  para seleccionar.

- 5 Pulse  o  para ir al idioma que desee. Pulse  para seleccionar. La pantalla muestra ✓ junto al idioma seleccionado.

Encendido y apagado de los indicadores LED

Siga el procedimiento para activar o desactivar los indicadores LED en la radio.

- 1 Pulse  para acceder al menú.
- 2 Pulse  o  para ir a Herramientas. Pulse  para seleccionar.
- 3 Pulse  o  para ir a Config. radio. Pulse  para seleccionar.

4 Pulse  o  para ir a Indicador LED.
Pulse  para seleccionar.

5 Pulse  para habilitar o deshabilitar el indicador LED.



La pantalla muestra uno de los siguientes resultados:



- Si se activa, ✓ aparece junto a Activado.
 - Si se desactiva, ✓ junto a Activado desaparece.
-



Encendido y apagado de la pantalla inicial



Puede habilitar y deshabilitar la pantalla inicial siguiendo el procedimiento.

1 Pulse  para acceder al menú.

2 Pulse  o  para ir a Herramientas. Pulse  para seleccionar.

3 Pulse  o  para ir a Config. radio.
Pulse  para seleccionar.

4 Pulse  o  para ir a Pantalla. Pulse  para seleccionar.

5 Pulse  o  para ir a la pantalla inicial.
Pulse  para seleccionar.

Activación o desactivación del anuncio de voz

Esta función permite a la radio indicar de forma sonora o mediante la pulsación de botón programable la zona o el canal que el usuario acaba de presionar. Esto es especialmente útil cuando el usuario tiene dificultades para leer el contenido que se muestra en la pantalla. Este indicador de audio puede personalizarse según los



requisitos del cliente. Siga el procedimiento para activar o desactivar el anuncio de voz.









NOTA:

La función de anuncio de voz solo puede activarse mediante CPS. Si está activada, la función de reconocimiento de voz se desactiva automáticamente.

- 1 Lleve a cabo una de las siguientes acciones:
 - Pulse el botón **An. voz** programado. Omita los pasos siguientes.
 - Pulse  para acceder al menú.

- 2 Pulse  o  para ir a Herramientas. Pulse  para seleccionar.

- 3 Pulse  o  para ir a Config. radio. Pulse  para seleccionar.



- 4 Pulse  o  para ir a Anuncio de voz. Pulse  para seleccionar.



- 5 Pulse  para activar o desactivar Anuncio de voz.
 - Si se activa, ✓ aparece junto a Activado.
 - Si se desactiva, ✓ junto a Activado desaparece.



Activación o desactivación de la transferencia de llamadas automática

Puede habilitar la radio para que transfiera automáticamente llamadas de voz a otra radio.





- 1 Pulse  para acceder al menú.

- 2 Pulse  o  para ir a Herramientas. Pulse  para seleccionar.

- 3 Pulse  o  para ir a Config. radio. Pulse  para seleccionar.

4 Pulse  o  para ir a Reenvío de llamadas. Pulse  para seleccionar.



5 Lleve a cabo una de las siguientes acciones:



- Pulse  o  para activar el reenvío de llamadas. Si está activado, ✓ aparece junto a Activado.
 - Pulse  o  para desactivar el reenvío de llamadas. Si se desactiva, ✓ junto a Activado desaparece.
-



Configuración del temporizador del menú



Puede definir el periodo de tiempo que su radio permanecerá en el menú antes de cambiar automáticamente a la pantalla de inicio. Siga el procedimiento para configurar el temporizador del menú.



1 Pulse  para acceder al menú.

2 Pulse  o  para ir a Herramientas. Pulse  para seleccionar.

3 Pulse  o  para ir a Config. radio. Pulse  para seleccionar.

4 Pulse  o  para ir a Pantalla. Pulse  para seleccionar.

5 Pulse  o  para ir a Tempor. menú. Pulse  para seleccionar.



6 Pulse  o  para ir al ajuste que desee. Pulse  para seleccionar.



Activación o desactivación del AGC del micrófono analógico



El control automático de ganancia (AGC) del micrófono analógico controla automáticamente la ganancia del

micrófono de la radio durante la transmisión en un sistema analógico. Esta función elimina el audio alto o mejora el audio claro para un valor predeterminado con el fin de ofrecer un nivel de audio constante. Siga el procedimiento para activar o desactivar el AGC del micrófono analógico en la radio.

- 1 Pulse  para acceder al menú.

- 2 Pulse  o  para ir a Herramientas. Pulse  para seleccionar.

- 3 Pulse  o  para ir a Config. radio. Pulse  para seleccionar.

- 4 Pulse  o  para ir a AGC mic analógico. Pulse  para seleccionar.

- 5 Pulse  para activar o desactivar el AGC del micrófono analógico.



La pantalla muestra uno de los siguientes resultados:



- Si se activa, ✓ aparece junto a Activado.
- Si se desactiva, ✓ junto a Activado desaparece.



Activación o desactivación del AGC del micrófono digital

El control automático de ganancia (AGC) del micrófono digital controla automáticamente la ganancia del micrófono de la radio durante la transmisión en un sistema digital. Esta función elimina el audio alto o mejora el audio claro para un valor predeterminado con el fin de ofrecer un nivel de audio constante. Siga el procedimiento para activar o desactivar el AGC del micrófono digital en la radio.

- 1 Pulse  para acceder al menú.

2 Pulse  o  para ir a Herramientas. Pulse  para seleccionar.

3 Pulse  o  para ir a Config. radio. Pulse  para seleccionar.

4 Pulse  o  para ir a AGC mic digital. Pulse  para seleccionar.

5 Pulse  para activar o desactivar el AGC del micrófono digital.



La pantalla muestra uno de los siguientes resultados:



- Si se activa, ✓ aparece junto a Activado.
 - Si se desactiva, ✓ junto a Activado desaparece.
-



Activación o desactivación del audio inteligente

La radio ajusta automáticamente el volumen de audio para superar el ruido de fondo actual del entorno, incluidas las fuentes de ruido estacionarias y no estacionarias. Esta función es de solo recepción y no afecta a la transmisión de audio. Siga el procedimiento para activar o desactivar el audio inteligente en la radio.







- 1 Lleve a cabo una de las siguientes acciones:
 - Pulse el botón programado **Audio inteligente**. Omita los pasos que se indican a continuación.
 - Pulse  para acceder al menú.
-

2 Pulse  o  para ir a Herramientas. Pulse  para seleccionar.

3 Pulse  o  para ir a Config. radio. Pulse  para seleccionar.

- 4 Pulse  o  para ir a Audio inteligente. Pulse  para seleccionar.

- 5 Lleve a cabo una de las siguientes acciones:

- Pulse  o  para ir a Encendido. Pulse  para seleccionar. La pantalla muestra ✓ junto a Encendido.
- Pulse  o  para ir a Apagado. Pulse  para seleccionar. La pantalla muestra ✓ junto a Apagado.



Activación y desactivación del supresor de respuesta acústica



Esta función le permite minimizar la respuesta acústica de las llamadas recibidas. Siga el procedimiento para activar o desactivar el supresor de respuesta acústica en la radio.



- 1 Lleve a cabo una de las siguientes acciones:
- Pulse el botón **Supresor de AF** programado. Omite los pasos siguientes.

[Enviar comentarios](#)



- Pulse  para acceder al menú.

- 2 Pulse  o  para ir a Herramientas. Pulse  para seleccionar.

- 3 Pulse  o  para ir a Config. radio. Pulse  para seleccionar.

- 4 Pulse  o  para ir a Supresor de AF. Pulse  para seleccionar.

- 5 Lleve a cabo una de las siguientes acciones:

- Pulse  para activar el supresor de respuesta acústica.
- Pulse  para desactivar el supresor de respuesta acústica.

Si se activa, ✓ aparece junto a Activado. Si se desactiva, ✓ junto a Activado desaparece.

Información general de la radio



La radio contiene información sobre varios parámetros generales.

La información general de la radio es la siguiente:

- Información sobre las baterías.
- Alias e ID de radio.
- Versiones de firmware y codeplug.
- Actualización del software.
- Información de GNSS.







NOTA:



Pulse  para volver a la pantalla anterior. Pulse de forma prolongada  para volver a la pantalla de inicio. La radio sale de la pantalla actual cuando el temporizador de inactividad se agota.



Acceso a la información de la batería

Se muestra la información de la batería de la radio.

- 1 Pulse  para acceder al menú.

- 2 Pulse  o  para ir a Herramientas. Pulse  para seleccionar.

- 3 Pulse  o  para acceder a Info. del radio. Pulse  para seleccionar.

- 4 Pulse  o  para ir a Información de la batería. Pulse  para seleccionar. En la pantalla aparece la información de la batería. Solo para baterías **IMPRES**: Si la batería necesita reacondicionamiento en un cargador IMPRES, en la pantalla se mostrará el mensaje Reacondic. batería. Una vez finalizado el proceso de reacondicionamiento, en la pantalla aparece la información de la batería.

Verificación de alias e ID de radio



Siga el procedimiento para comprobar el ID y alias de la radio.



- 1 Lleve a cabo una de las siguientes acciones:



- Pulse el botón programado **Alias e ID de radio**. Omita los pasos que se indican a continuación. Suena un tono indicador positivo.

También puede pulsar el botón programado **Alias e ID de radio** para volver a la pantalla anterior.

- Pulse  para acceder al menú.

- 2 Pulse  o  para ir a Herramientas. Pulse  para seleccionar.

- 3 Pulse  o  para ir a Info. radio. Pulse  para seleccionar.



- 4 Pulse  o  para ir a Mi ID. Pulse  para seleccionar.



La primera línea de texto muestra el alias de radio.
La segunda línea de texto muestra el ID de radio.



Verificación de las versiones de firmware y de Codeplug

Siga el procedimiento para comprobar las versiones de firmware y de Codeplug de la radio.

- 1 Pulse  para acceder al menú.

- 2 Pulse  o  para ir a Herramientas. Pulse  para seleccionar.

- 3 Pulse  o  para ir a Info. radio. Pulse  para seleccionar.



- 4 Pulse  o  para ir a Versiones. Pulse  para seleccionar.



La pantalla muestra las versiones de firmware y de Codeplug actuales.



Verificación de la información sobre actualización de software

Esta función muestra la fecha y la hora de la última actualización de software llevada a cabo mediante OTAP o Wi-Fi. Siga el procedimiento para comprobar la información sobre actualización de software de la radio.

- 1 Pulse  para acceder al menú.

- 2 Pulse  o  para ir a Herramientas. Pulse  para seleccionar.

- 3 Pulse  o  para ir a Info. radio. Pulse  para seleccionar.

- 4 Pulse  o  para ir a Actualiz. SW. Pulse  para seleccionar.

La pantalla muestra la fecha y la hora de la última actualización de software.

El menú de actualización del software solo está disponible después de que se haya producido al menos una sesión de OTAP o Wi-Fi correcta. Consulte [Programación a través del interfaz de aire en la página 126](#) para obtener más información.

Indicador de intensidad de la señal recibida



Esta función permite ver los valores del indicador de intensidad de la señal recibida (RSSI).

La pantalla muestra el icono de **RSSI** en la esquina superior derecha. Consulte [Iconos de pantalla](#) para obtener más información sobre el icono de **RSSI**.

Visualización de valores de RSSI

Siga el procedimiento para ver los valores de RSSI en la radio.

Cuando se encuentre en la pantalla de inicio:

- 1 Pulse  tres veces y pulse inmediatamente  tres veces, todo ello en cinco segundos.

La pantalla muestra los valores de RSSI actuales.

- 2 Pulse de forma prolongada  para volver a la pantalla de inicio.
-

Botón para volver e ir al inicio

Pulse brevemente para volver al menú anterior o para salir de la pantalla de selección.

Mantenga pulsado en cualquier momento para volver a la pantalla de inicio.

Programación del panel frontal

Puede personalizar determinados parámetros de función en Programación del panel frontal (FPP) para mejorar el uso de la radio.

Utilice los siguientes botones según sea necesario mientras navega por los parámetros de función.

Botón de navegación izquierdo/derecho

Pulse para desplazarse por las opciones en posición horizontal o vertical, o para aumentar o reducir los valores.

Botón de Menú/OK

Pulse para seleccionar la opción o entrar a un submenú.

Esta página se ha dejado en blanco intencionadamente.

Garantía de las baterías y de los cargadores

Garantía de fabricación

La garantía de fabricación ofrece una garantía contra los defectos de fabricación bajo condiciones normales de uso y servicio.

Todas las baterías MOTOTRBO	24 meses
Cargadores IMPRES (de una unidad y múltiples, sin pantalla)	24 meses
Cargadores IMPRES (múltiples con pantalla)	12 meses

Baterías de níquel-metal (NiMH) o de iones de litio (Li-Ion)	12 meses
Baterías IMPRES, cuando se utilizan exclusivamente con cargadores IMPRES	18 meses

Garantía de capacidad

La garantía de capacidad garantiza el 80 % de la capacidad nominal de la duración de la garantía.

Esta página se ha dejado en blanco intencionadamente.

Garantía limitada

PRODUCTOS DE COMUNICACIÓN DE MOTOROLA SOLUTIONS

I. COBERTURAS Y DURACIÓN DE LA GARANTÍA:

Motorola Solutions Inc. (en adelante, “Motorola Solutions”) garantiza los productos de comunicación fabricados por Motorola Solutions que se indican a continuación (en adelante, el “Producto”) contra defectos de materiales y de fabricación con un uso y servicio normales durante un período a contar a partir de la fecha de compra de acuerdo con las especificaciones siguientes:

Radios Digital Portable	24 meses
Accesorios del producto (sin incluir baterías y cargadores)	12 meses

Según lo considere oportuno y sin coste adicional, Motorola Solutions reparará el Producto (con piezas

nuevas o reacondicionadas), lo sustituirá (por un Producto nuevo o reacondicionado), o bien reembolsará el precio de compra del mismo durante el periodo de garantía siempre que el producto se devuelva de acuerdo con los términos de esta garantía. Las piezas o tarjetas sustituidas quedan garantizadas durante el periodo restante de garantía original pertinente. Todas las piezas sustituidas del Producto pasarán a ser propiedad de Motorola Solutions.

Motorola Solutions otorga la presente garantía limitada única y expresamente al comprador final y, por lo tanto, no se puede asignar o transferir a ninguna otra parte. Esta es la garantía completa del Producto fabricado por Motorola Solutions. Motorola Solutions no asume ninguna obligación o responsabilidad por las adiciones o modificaciones a la presente garantía a menos que una persona responsable de Motorola Solutions así lo establezca en un documento por escrito y debidamente firmado.

Salvo acuerdo por separado entre Motorola Solutions y el comprador final, Motorola Solutions no garantiza la instalación, el mantenimiento ni el servicio del Producto.

Motorola Solutions no puede responsabilizarse en ningún caso de los equipos auxiliares que no hayan sido suministrados por Motorola Solutions, que estén conectados o se utilicen en conexión con el Producto, ni del funcionamiento del Producto con cualquier equipo

auxiliar y, en consecuencia, se excluyen expresamente de la presente garantía todos los equipos mencionados. Puesto que todos los sistemas que pueden utilizar el Producto son exclusivos, Motorola Solutions renuncia a cualquier responsabilidad relativa al alcance, la cobertura o el funcionamiento del sistema en su conjunto en el marco de la presente garantía.

II. DISPOSICIONES GENERALES

Esta garantía establece el alcance total de la responsabilidad de Motorola Solutions con respecto al Producto. La reparación, la sustitución o el reembolso del precio de compra, a discreción de Motorola Solutions, constituyen las únicas soluciones. LA PRESENTE GARANTÍA PREVALECE DE FORMA EXCLUSIVA SOBRE TODAS LAS DEMÁS GARANTÍAS EXPRESAS. LAS GARANTÍAS IMPLÍCITAS, INCLUIDAS, SIN LIMITACIÓN ALGUNA, LAS GARANTÍAS IMPLÍCITAS DE COMERCIALIZACIÓN Y ADECUACIÓN PARA CUALQUIER PROPÓSITO EN PARTICULAR SE LIMITAN A LA DURACIÓN DE LA PRESENTE GARANTÍA LIMITADA. EN NINGÚN CASO, MOTOROLA SOLUTIONS SERÁ RESPONSABLE POR DAÑOS QUE EXCEDAN EL IMPORTE DE COMPRA DEL PRODUCTO, PÉRDIDA DE USO, PÉRDIDA DE TIEMPO, MOLESTIAS, PÉRDIDA

COMERCIAL, PÉRDIDA DE BENEFICIOS O AHORROS, O CUALQUIER OTRO DAÑO INCIDENTAL, ESPECIAL O CONSECUENTE DERIVADO DEL USO O LA INCAPACIDAD DE UTILIZAR DICHO PRODUCTO, EN LA MEDIDA EN QUE LA LEY PERMITA EXONERAR DICHA RESPONSABILIDAD.

III. DERECHOS DE LEYES ESTATALES:

DETERMINADOS ESTADOS NO PERMITEN LA EXCLUSIÓN O LA LIMITACIÓN POR DAÑOS INCIDENTALES O CONSECUENTES, O LA LIMITACIÓN SOBRE LA DURACIÓN DE UNA GARANTÍA IMPLÍCITA Y, EN CONSECUENCIA, ES POSIBLE QUE NO SE APLIQUEN LA LIMITACIÓN O LAS EXCLUSIONES DESCRITAS ANTERIORMENTE.

La presente garantía proporciona derechos legales específicos y, asimismo, existen otros derechos que pueden variar según el estado.

IV. OBTENCIÓN DEL SERVICIO DE GARANTÍA

Para recibir el servicio de garantía, debe presentar una prueba de compra (que incluya la fecha de compra y el número de serie del componente del Producto), así como remitir o enviar el componente del Producto, el transporte y el seguro prepagado a un centro de servicio de garantía autorizado. Motorola Solutions proporcionará el servicio de garantía mediante uno de sus servicios de garantía autorizados. Para obtener su servicio de garantía, primero puede ponerse en contacto con la empresa a la que adquirió el Producto (por ejemplo, el distribuidor o el proveedor de servicios de comunicación). También puede llamar a Motorola Solutions al 1-800-927-2744 EE. UU./ Canadá.

V. ELEMENTOS NO CUBIERTOS POR LA GARANTÍA

- 1 Defectos o daños resultantes de la utilización del Producto de forma distinta a su uso normal y habitual.
- 2 Defectos o daños producidos por un uso incorrecto, accidente, agua o negligencia.
- 3 Defectos o daños producidos por una prueba, funcionamiento, mantenimiento, instalación, alteración, modificación o ajuste inadecuados.
- 4 Rotura o daños a las antenas a menos que hayan sido producidos directamente por defectos en el material o mano de obra.
- 5 Un Producto sujeto a modificaciones, operaciones de desmontaje o reparaciones (incluidas, sin limitaciones, la adición al Producto de equipos no suministrados por Motorola Solutions) que puedan afectar negativamente al rendimiento del Producto o interferir con la inspección y pruebas habituales de la garantía que realiza Motorola Solutions para verificar todas las reclamaciones de garantía.
- 6 Los productos en los que se haya eliminado el número de serie o este no sea legible.
- 7 Baterías recargables si:
 - alguno de los sellos de la carcasa de la batería está roto o muestra signos de manipulación.
 - el daño o defecto está producido por la carga o utilización de la batería en un equipo o servicio distinto al del Producto para el que se ha especificado.
- 8 Costes de transporte al departamento de reparaciones.

- 9 Los productos que, debido a una alteración ilegal o no autorizada del software/firmware del Producto, no funcionen de acuerdo con las especificaciones publicadas por Motorola Solutions o al etiquetado de certificado FCC vigente para el Producto en el momento en que Motorola Solutions realizó la distribución inicial del mismo.
 - 10 Los arañazos u otros daños cosméticos en la superficie del producto que no afecten al funcionamiento del mismo.
 - 11 El desgaste normal derivado del uso.
- 1 El comprador notificará de inmediato a Motorola Solutions de cualquier aviso relacionado con dicha demanda;
 - 2 Motorola Solutions tendrá el control único de la defensa de dicho juicio y todas las negociaciones para su resolución o compromiso; y
 - 3 En caso de que el producto o sus piezas se conviertan, o según Motorola Solutions, puedan convertirse en objeto de alegación de incumplimiento de una patente estadounidense, el comprador permitirá a Motorola Solutions, a su discreción y por cuenta propia, lograr que el comprador ostente el derecho de seguir utilizando el producto o las piezas para su sustitución o modificación de modo que se convierta en no ilegítima, u otorgar al comprador un crédito por el producto o sus piezas en concepto de depreciación y aceptar su restitución. La depreciación corresponderá a una cantidad anual invariable durante la vida útil del Producto o sus piezas, según establezca Motorola Solutions.

VI. DISPOSICIONES DE PATENTES Y SOFTWARE

Motorola Solutions defenderá, por cuenta propia, cualquier disputa legal en contra del comprador final en la medida en que se fundamente en la reclamación de que el Producto o sus piezas infringen una patente estadounidense; además, Motorola Solutions compensará los costes y daños finalmente imputados al comprador final en el marco de cualquier disputa legal que se pueda atribuir a cualquiera de esas reclamaciones. No obstante, la defensa y los pagos están condicionados a los casos siguientes:

Motorola Solutions no será responsable de reclamaciones por el incumplimiento de patentes derivado de la combinación del Producto o piezas suministrados de acuerdo con la presente licencia con software, aparatos o dispositivos que no haya suministrado Motorola Solutions.

Motorola Solutions tampoco acepta ninguna responsabilidad por el uso de equipos auxiliares o software que no haya sido suministrado por Motorola Solutions y que esté conectado o se utilice en conexión con el Producto. Las disposiciones anteriores establecen la plena responsabilidad de Motorola Solutions en relación con el incumplimiento de patentes por el Producto o cualquiera de sus partes.

Las leyes de los Estados Unidos y otros países conceden a Motorola Solutions determinados derechos exclusivos del software con copyright de Motorola Solutions, como los derechos exclusivos para reproducir y distribuir copias de dicho software de Motorola Solutions. El software de Motorola Solutions se puede utilizar exclusivamente en el Producto en el que el software se incluyó originalmente y, por lo tanto, se prohíbe la sustitución, la copia, la distribución y la modificación de cualquier forma de dicho software en ese Producto, así como el uso destinado a producir cualquier Producto derivado. Asimismo, se prohíbe cualquier otro uso, incluidos, sin limitación alguna, la alteración, la modificación, la reproducción, la distribución o la ingeniería inversa del software de Motorola Solutions o el ejercicio de derechos en el software de Motorola Solutions. No se concede ninguna licencia implícitamente, ni por impedimento legal ni de cualquier

otra forma, por los derechos de patente o copyright de Motorola Solutions.













VII. LEGISLACIÓN APLICABLE









La presente garantía se rige por las leyes del Estado de Illinois (EE. UU).













Esta página se ha dejado en blanco intencionadamente.













Sommaire

Informations de sécurité importantes.....	11	Boutons programmables.....	30
Version logicielle.....	13	Fonctions radio attribuables.....	30
Copyright.....	15	Fonctions utilitaires ou paramètres attribuables.....	32
Copyrights relatifs aux logiciels informatiques.....	17	Accès aux fonctions préprogrammées... ..	33
Précautions d'utilisation.....	19	Bouton PTT.....	33
Chapitre 1: Introduction.....	21	Modes conventionnels Numérique et Analogique.....	34
Informations relatives aux icônes.....	21	IP Site Connect.....	34
Chapitre 2: Fonctionnement de base.....	23	Capacity Plus - Monosite.....	35
Chargement de la batterie.....	23	Capacity Plus - Multisite.....	35
Installation de la batterie.....	23	Chapitre 4: Indicateurs d'état.....	37
Installation de l'antenne.....	24	Icônes.....	37
Fixation de l'étui de transport.....	25	Indicateurs LED.....	41
Pose du cache du connecteur universel (protection anti-poussière).....	26	Tonalités.....	42
Installation du connecteur pour accessoires.....	26	Tonalités audio.....	43
Mise sous tension de la radio.....	27	Tonalités d'indication.....	43
Mise hors tension de la radio.....	27	Chapitre 5: Sélection des zones et des canaux.....	45
Réglage du volume.....	27	Sélection des zones.....	45
Chapitre 3: Commandes radio.....	29	Sélection des canaux.....	45
		Chapitre 6: Appels.....	47
		Appels de groupe.....	48

Émission d'appels de groupe.....	48	Arrêt des appels radio 	58
Réponse aux appels de groupe.....	48	Chapitre 7: Fonctions avancées.....	61
Appels individuels 	50	Mode Direct.....	61
Émission d'appels individuels 	50	Basculement entre les modes Relais et Direct.....	61
Réponse aux appels individuels 	51	Fonctionnalité d'écoute.....	62
Appels généraux.....	51	Écoute de canaux.....	62
Réception d'appels généraux.....	51	Écoute permanente.....	63
Émission d'appels généraux.....	52	Activation/désactivation de l'écoute permanente.....	63
Appels sélectifs 	53	Rappel de canal d'accueil.....	63
Émission d'appels sélectifs.....	53	Désactivation du rappel de canal d'accueil.....	64
Réponse aux appels sélectifs 	53	Définition de nouveaux canaux d'accueil.....	64
Appels téléphoniques 	54	Écoute ambiance.....	65
Émission d'appels téléphoniques à l'aide du bouton programmable		Déclenchement de l'Écoute ambiance....	65
Téléphone 	55	Déclenchement de l'écoute déportée à l'aide du répertoire	66
Réponse aux appels téléphoniques en appels de groupe 	56	Déclenchement de l'écoute d'ambiance à l'aide de la numérotation manuelle	67
Réponse aux appels téléphoniques en appels individuels 	57	Vérification radio 	69
Réponse aux appels téléphoniques en appels généraux 	58		

Envoi de vérifications radio 	69	Émission d'appels individuels à l'aide du répertoire 	79
Envoi de vérifications radio à l'aide du répertoire 	69	Définition du contact par défaut 	80
Listes de balayage.....	70	Paramètres des indicateurs d'appel.....	80
Affichage des entrées de la liste de balayage.....	71	Activation/désactivation des sonneries d'avertissements d'appel.....	80
Ajout d'entrées à la liste de balayage.....	71	Activation/désactivation des sonneries des appels individuels 	81
Suppression des entrées de la liste de balayage.....	72	Activation/désactivation des sonneries des appels sélectifs 	82
Définition des priorités des entrées de la liste de balayage.....	73	Activation/désactivation des sonneries des messages texte 	83
Balayage.....	74	Attribution de types de sonnerie.....	84
Activation/désactivation du balayage.....	74	Sélection d'un type d'alerte sonore.....	85
Réponse aux transmissions pendant un balayage.....	75	Configuration du style de vibreur.....	86
Suppression des canaux nuisibles.....	76	Volume croissant de la tonalité des alarmes.....	87
Restauration des canaux nuisibles.....	76	Caractéristiques du journal des appels.....	87
Balayage avec sélection automatique 	76	Affichage des appels récents	88
Paramètres des contacts.....	77	Suppression d'appels de la liste des appels 	88
Émission d'appels de groupe à l'aide du répertoire.....	78		

Affichage des détails de la liste des appels 	89	Envoi de messages texte rapides 	100
Fonctionnement de l'avertissement d'appel.....	90	Renvoi de messages texte.....	101
Réponse aux avertissements d'appels... ..	90	Transfert de messages texte 	102
Émission d'avertissements d'appel à l'aide du répertoire.....	90	Affichage des messages texte envoyés 	103
Émission d'avertissements d'appel.....	91	Envoi de messages texte envoyés  ..	103
Mode Muet.....	91	Suppression de tous les messages texte envoyés du dossier Messages envoyés.....	104
Activation du mode Muet.....	92	Réponse aux messages texte 	105
Définition du délai du mode Muet.....	92	Affichage des messages texte.....	106
Sortie du mode Muet.....	93	Suppression des messages texte de la boîte de réception.....	106
Gestion de l'urgence.....	93	Suppression de tous les messages texte de la boîte de réception 	107
Envoi d'alarmes d'urgence.....	94	Mise à jour de l'état analogique 	108
Envoi d'alarmes d'urgence avec un appel.....	95	Envoi de mises à jour d'état à des contacts prédéterminés 	108
Envoi d'alarmes d'urgence suivies d'un appel vocal 	97	Affichage des détails de l'état 5 Tons... ..	109
Réception d'alarmes d'urgence.....	98	Message encodeur analogique 	110
Relance d'un mode Urgence.....	99	Envoi de messages encodeur MDC aux coordinateurs 	110
Sortie du mode Urgence après envoi d'une alarme d'urgence.....	99		
Message texte.....	100		

Envoi de messages encodeur à 5 tonalités à des contacts 	111	Activation des radios 	121
Définition d'un contact 5 Tons par défaut.....	112	Activation des radios à l'aide du répertoire 	122
Passage d'appels 5 Tons.....	112	Activation des radios à l'aide de la numérotation manuelle 	123
Réception d'appels 5 Tons.....	113	Lone Worker.....	124
Envoi d'une alarme d'urgence 5 Tons..	114	Fonctions de verrouillage par mot de passe....	125
Envoi d'une d'alarme d'urgence 5 Tons suivi d'un appel vocal.....	114	Accès par mot de passe aux radios.....	125
Réception d'une alarme d'urgence 5 Tons.....	115	Déverrouillage des radios.....	126
Cryptage 	115	Activation/désactivation de la fonction de verrouillage par mot de passe.....	126
Activation/désactivation du cryptage 	116	Modification des mots de passe.....	127
Suppr. réponse.....	117	Liste des notifications.....	128
Activation ou désactivation de la suppression réponse.....	118	Accès à la liste des notifications.....	129
Sécurité 	118	Système de transpondeur à portée automatique 	129
Désactivation des radios 	118	Programmation par liaison radio 	130
Désactivation des radios à l'aide du répertoire 	119	Fonctionnement Wi-Fi.....	131
Désactivation des radios à l'aide de la numérotation manuelle 	120	Activation/désactivation du Wi-Fi.....	131
		Connexion à un point d'accès réseau...	131
		Vérification de l'état de la connexion Wi-Fi.....	132

Affichage des détails des points d'accès réseau.....	133	Activation/désactivation de l'écran Introduction.....	146
Chapitre 8: Fonctions utilitaires.....	135	Activation/désactivation de l'annonce vocale..	146
Niveaux de Squelch.....	135	Activation/désactivation du transfert d'appel...	147
Définition des niveaux Squelch.....	135	Réglage du minuteur du menu.....	148
Niveaux de puissance.....	136	Activation/désactivation de la commande de gain automatique (CGA) du microphone analogique.....	149
Définition des niveaux de puissance....	136	Activation/désactivation de la commande de gain automatique (CGA) du microphone numérique.....	150
Réglage de la luminosité de l'écran.....	137	Activation/désactivation de l'audio intelligent...	151
Émission activée par la voix.....	138	Activation/désactivation du supprimeur de réaction acoustique 🗣️	152
Activation/désactivation de l'émission activée par la voix (VOX).....	139	Informations générales de la radio.....	152
Réglage du minuteur de l'éclairage de l'écran.	140	Accès aux informations de la batterie...	153
Activation/désactivation des tonalités/ avertissements.....	141	Vérification de l'alias et de l'ID de la radio.....	153
Activation/désactivation de la tonalité de mise sous tension.....	142	Vérification des versions de micrologiciel (firmware) et de codeplug	154
Réglage de l'écart du volume des tonalités/ avertissements.....	142	Vérification des informations de mise à jour logicielle.....	155
Activation/désactivation de la tonalité d'autorisation de parler.....	143		
Définition des langues.....	144		
Activation/désactivation des indicateurs LED..	145		

Indicateur de puissance du signal reçu (RSSI)	155
.....	155
Affichage des valeurs RSSI.....	156
Programmation par face avant.....	156
Garantie des batteries et des chargeurs.....	157
Garantie de fabrication.....	157
Garantie de capacité.....	157
Garantie limitée.....	159
PRODUITS DE COMMUNICATION	
MOTOROLA SOLUTIONS.....	159
I. CONDITIONS ET DURÉE DE CETTE	
GARANTIE :.....	159
II. DISPOSITIONS GÉNÉRALES.....	160
III. DROITS ACCORDÉS PAR LA	
LÉGISLATION NATIONALE :.....	160
IV. UTILISER LE SERVICE DE GARANTIE...	161
V. ÉLÉMENTS NON COUVERTS PAR LA	
GARANTIE.....	161
VI. DISPOSITIONS RELATIVES AU BREVET	
ET AU LOGICIEL.....	162
VII. LÉGISLATION APPLICABLE.....	163

Cette page a été laissée vide de manière intentionnelle.

Informations de sécurité importantes

Sécurité des produits et exposition aux fréquences radio pour les radios professionnelles portatives

ATTENTION !

Cette radio est réservée à un usage professionnel exclusivement. Avant d'utiliser la radio, lisez le guide Sécurité des produits et exposition aux fréquences radio pour les radios professionnelles portatives. Il contient d'importantes instructions de fonctionnement relatives à la sécurité et à l'exposition aux fréquences radio, ainsi que des informations sur le contrôle de conformité aux normes et réglementations applicables.

Pour consulter la liste des antennes, batteries et autres accessoires agréés par Motorola Solutions, visitez le site Web :

<http://www.motorolasolutions.com>

Cette page a été laissée vide de manière intentionnelle.

Version logicielle

Toutes les fonctions décrites dans les sections suivantes sont prises en charge par les versions **R02.08.00.0000** ou ultérieures du logiciel.

Consultez la section [Vérification des versions de micrologiciel \(firmware\) et de codeplug à la page 154](#) pour identifier la version logicielle de votre radio.

Consultez votre fournisseur ou administrateur système pour en savoir plus.

Cette page a été laissée vide de manière intentionnelle.

Copyright

Les produits Motorola Solutions décrits dans ce document peuvent inclure des programmes informatiques Motorola Solutions protégés par un copyright. Les lois des États-Unis et d'autres pays garantissent certains droits exclusifs à Motorola Solutions pour ces programmes informatiques protégés par un copyright. En conséquence, il est interdit de copier ou de reproduire, de quelque manière que ce soit, les programmes informatiques Motorola Solutions protégés par un copyright contenus dans les produits Motorola Solutions décrits dans ce document sans l'autorisation expresse et écrite de Motorola Solutions.

© 2017 Motorola Solutions, Inc. Tous droits réservés.

Aucune partie du présent document ne peut être reproduite, transmise, stockée dans un système de récupération ou traduite dans toute autre langue ou langage informatique, sous quelque forme ou par quelque moyen que ce soit, sans l'autorisation écrite préalable de Motorola Solutions, Inc.

En outre, l'acquisition de ces produits Motorola Solutions ne saurait en aucun cas conférer, directement, indirectement ou de toute autre manière, aucune licence, aucun droit d'auteur, brevet ou demande de brevet appartenant à Motorola Solutions, autres que la licence

habituelle d'utilisation non exclusive et libre de droit qui découle légalement de la vente du produit.

Limitation de responsabilité

Veuillez noter que certaines fonctionnalités, fonctions et possibilités décrites dans ce document peuvent ne pas être applicables à ou placées sous licence pour une utilisation sur un système spécifique, ou peuvent dépendre des caractéristiques d'un appareil radio mobile en particulier ou de la configuration de certains paramètres. Consultez votre contact Motorola Solutions pour de plus amples informations.

Marques

MOTOROLA, MOTO, MOTOROLA SOLUTIONS et le logo stylisé M sont des marques commerciales ou des marques déposées de Motorola Trademark Holdings, LLC et font l'objet d'une licence. Toutes les autres marques appartiennent à leurs propriétaires respectifs.

Directive relative aux déchets d'équipements électriques et électroniques (DEEE) pour l'Union européenne



■ La directive DEEE de l'Union européenne stipule que les produits vendus au sein de l'UE doivent présenter le symbole d'une poubelle barrée sur l'étiquette du produit (ou sur l'emballage dans certains cas).

Comme indiqué par la directive DEEE, l'étiquette de la poubelle barrée signifie que les clients et les utilisateurs finaux dans les pays de l'UE ne doivent pas mettre au rebut les équipements et les accessoires électriques et électroniques avec les déchets ménagers.

Les clients ou les utilisateurs finaux des pays de l'UE doivent prendre contact avec le représentant local du fournisseur de leur équipement ou le centre de service pour obtenir des informations sur le système de collecte des déchets dans leur pays.

Copyrights relatifs aux logiciels informatiques

Les produits Motorola Solutions décrits dans ce manuel peuvent inclure des programmes informatiques protégés par copyright de Motorola Solutions et stockés dans des mémoires à semi-conducteurs ou sur tout autre support. La législation des États-Unis, ainsi que celle d'autres pays, réserve à Motorola Solutions certains droits de copyright exclusifs concernant les programmes ainsi protégés, incluant sans limitations, le droit exclusif de copier ou de reproduire, sous quelque forme que ce soit, lesdits programmes. En conséquence, il est interdit de copier, reproduire, modifier, faire de l'ingénierie inverse ou distribuer, de quelque manière que ce soit, les programmes informatiques de Motorola Solutions protégés par copyright contenus dans les produits Motorola Solutions décrits dans ce manuel sans l'autorisation expresse et écrite de Motorola Solutions. En outre, l'acquisition de ces produits Motorola Solutions ne saurait en aucun cas conférer, directement, indirectement ou de toute autre manière, aucune licence, aucun droit d'auteur, brevet ou demande de brevet appartenant à Motorola Solutions, autres que la licence habituelle d'utilisation non exclusive qui découle légalement de la vente du produit.

La technologie de codage vocal AMBE+2™ intégrée à ce produit est protégée par des droits sur la propriété intellectuelle, incluant les droits de brevet, d'auteur et les secrets commerciaux de Digital Voice Systems, Inc.

La licence d'utilisation de cette technologie de codage vocal est uniquement accordée dans les limites d'utilisation de ce dispositif de communication. Il est explicitement interdit à l'utilisateur de cette technologie de tenter de décompiler, de désassembler ou d'appliquer toute technique d'ingénierie inverse ou toute autre méthode pour convertir le code objet en un format lisible.

Numéros de brevets aux États-Unis #5,870,405, #5,826,222, #5,754,974, #5,701,390, #5,715,365, #5,649,050, #5,630,011, #5,581,656, #5,517,511, #5,491,772, #5,247,579, #5,226,084 et #5,195,166.

Cette page a été laissée vide de manière intentionnelle.

Précautions d'utilisation

Les radios portatives numériques MOTOTRBO sont conformes aux spécifications IP67 et peuvent donc résister à des conditions d'utilisation exigeantes, incluant l'immersion dans l'eau. Cette section décrit quelques précautions de manipulation de base.



ATTENTION:

Ne tentez jamais de démonter une radio. Toute tentative d'ouverture de la radio peut endommager les joints et compromettre son étanchéité. Toute opération de maintenance doit uniquement être réalisée dans un centre technique qualifié et équipé pour tester et remplacer les joints d'étanchéité de la radio.

- Si la radio a été immergée dans de l'eau, secouez-la suffisamment pour éliminer l'eau piégée dans la grille du haut-parleur et le port du microphone. L'eau piégée peut perturber les performances audio.
- Si des bornes de contact ont été mouillées, elles doivent être nettoyées et séchées sur la radio et sur la batterie avant de remettre une batterie dans la radio. Toute trace d'eau pourrait court-circuiter la radio.
- Si la radio est tombée dans une substance corrosive (ex. eau de mer), rincez la radio et la batterie avec de l'eau douce, puis séchez-les.
- Pour nettoyer les surfaces extérieures de la radio, utilisez une solution d'eau douce et de nettoyant vaisselle (une cuillère à café de détergent pour 4 litres d'eau).
- N'introduisez jamais rien dans l'orifice situé sous le contact de la batterie sur le châssis de la radio. Il sert à équilibrer la pression atmosphérique dans la radio. En introduisant quelque chose dans cet orifice, vous pourriez créer une fuite qui compromettrait l'étanchéité de la radio et donc sa capacité à résister à une immersion dans de l'eau.
- Cet orifice ne doit jamais être obstrué ni couvert, même avec une étiquette.
- Il ne doit jamais être mis en contact avec une substance grasse.
- La radio avec une antenne correctement installée est conçue pour résister à une immersion dans l'eau à un mètre de profondeur pendant 30 minutes. Tout dépassement d'une de ces deux limites ou l'absence d'antenne peut sérieusement endommager la radio.

- N'utilisez jamais de l'eau sous pression pour nettoyer une radio. Cette pression sera supérieure à celle d'une immersion à 1 mètre de profondeur et peut créer une fuite d'eau dans la radio.

Introduction

Ce Guide de l'utilisateur explique le fonctionnement des radios MOTOTRBO.

Votre revendeur ou administrateur système peut avoir adapté votre radio à vos besoins spécifiques. Consultez votre fournisseur ou administrateur système pour en savoir plus.

Vous pouvez consulter votre fournisseur ou votre administrateur système pour obtenir les réponses aux questions suivantes :

- Votre radio est-elle programmée pour utiliser des canaux conventionnels prédéfinis ?
- Quels boutons ont été programmés pour accéder à d'autres fonctions ?
- Quels accessoires optionnels peuvent répondre à vos besoins ?
- Quelles sont les meilleures pratiques pour utiliser la radio et bénéficier de communications efficaces ?
- Quelles sont les procédures de maintenance qui peuvent contribuer à prolonger la durée de vie de la radio ?

[Envoyer un commentaire](#)

Informations relatives aux icônes

Dans ce document, les icônes ci-dessous différencient les fonctions disponibles en mode analogique conventionnel ou en mode numérique conventionnel.



Identifie une fonction uniquement disponible en **mode analogique** conventionnel.



Identifie une fonction uniquement disponible en **mode numérique** conventionnel.

Lorsqu'une fonction est disponible dans les **deux** modes (analogique conventionnel et numérique conventionnel), **aucune** icône n'est affichée.

Cette page a été laissée vide de manière intentionnelle.

Fonctionnement de base

Ce chapitre présente les opérations de base pour commencer à utiliser la radio.

Chargement de la batterie

Votre radio est alimentée par une batterie nickel-métal-hydrure (NiMH) ou Lithium-Ion (Li-Ion).

- Pour éviter de l'endommager et respecter les conditions de garantie, vous devez utiliser un chargeur Motorola Solutions pour charger la batterie, en suivant exactement les instructions du guide d'utilisation du chargeur.

Tous les chargeurs ne peuvent charger que les batteries agréées par Motorola Solutions. D'autres batteries peuvent ne pas se charger. Motorola Solutions recommande d'éteindre la radio pendant le chargement.

- Vous devez toujours charger votre batterie IMPRES™ avec un chargeur IMPRES pour bénéficier d'une durée de vie optimale et des données d'utilisation pour leur gestion. Si elles sont exclusivement utilisées avec un chargeur IMPRES,

les batteries IMPRES bénéficient d'une garantie étendue de six mois en plus de la garantie standard pour batteries Premium Motorola Solutions.

- Pour obtenir les meilleures performances, une batterie neuve doit être chargée pendant 14 à 16 heures avant sa première utilisation.

Installation de la batterie

Suivez la procédure ci-après pour fixer la batterie à votre radio.



REMARQUE:

Cette fonctionnalité s'applique uniquement aux modèles DP2600e/DP2601e/DP2400e/DP2401e.

Cette fonction d'alerte de batterie incorrecte est applicable uniquement pour les batteries IMPRES et non IMPRES dont le numéro de kit est programmé dans la mémoire morte programmable et effaçable électriquement (EPROM).

Lorsque la radio est liée à la mauvaise batterie, une tonalité d'avertissement basse retentit, le voyant devient rouge clignotant, l'écran indique *Batterie incorrecte* et la fonction d'annonce vocale ou de synthèse vocale (si elle a été chargée via le CPS) émet une tonalité indiquant que la batterie est incorrecte.

La certification de la radio est annulée si vous connectez une batterie UL à une radio certifiée FM ou vice versa. Votre radio peut être préprogrammée dans le CPS pour vous avertir lorsque cette batterie ne correspond pas. Consultez votre revendeur ou administrateur système pour déterminer comment la radio a été programmée.

- 1 Alignez la batterie sur les rainures situées au dos de la radio. Appuyez avec fermeté sur la batterie et faites-la glisser vers le haut jusqu'à ce que le verrou s'enclenche. Mettez le verrou de la batterie en position fermée.

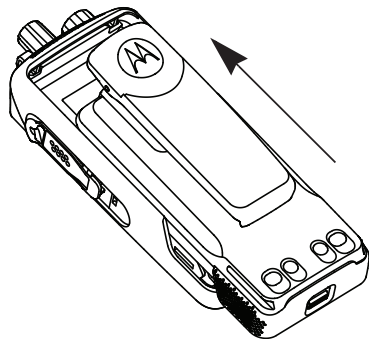

- 2 Pour retirer la batterie, éteignez votre radio. Placez le verrou de la batterie marqué **A** sur la position

ouverte. Maintenez la batterie et faites-la glisser vers le bas pour la sortir des rainures.

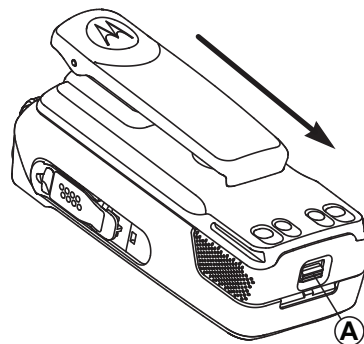

Installation de l'antenne

Suivez la procédure ci-après pour fixer l'antenne à votre radio.

Assurez-vous que la radio est éteinte.

- 1 Placez l'antenne dans son réceptacle et tournez-la dans le sens horaire.

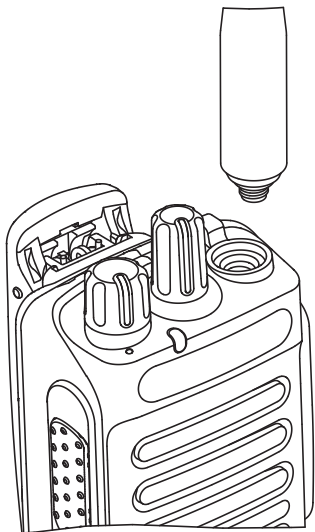

- 2 Pour retirer l'antenne, tournez-la dans le sens antihoraire.

**ATTENTION:**

S'il s'avère nécessaire de remplacer l'antenne, vous devez uniquement utiliser une antenne MOTOTRBO. Tout autre type d'antenne endommagera votre radio.

Fixation de l'étui de transport

Suivez la procédure ci-après pour fixer l'étui de transport à votre radio.

- 1 Alignez les rails de l'étui de transport sur les rainures de la batterie.
- 2 Appuyez dessus jusqu'à ce que vous entendiez un clic.

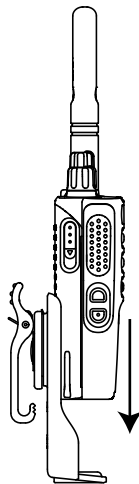

Pose du cache du connecteur universel (protection anti-poussière)

Le connecteur universel se situe sur le côté antenne de la radio. Il permet de brancher des accessoires MOTOTRBO. Suivez la procédure ci-après pour fixer le cache anti-poussière à votre radio.

Remettez le cache en place lorsque vous n'utilisez pas le connecteur universel.

- 1 Insérez le petit crochet de maintien (qui se trouve à l'extrémité du cache) dans le slot correspondant en haut du connecteur universel.
-
- 2 Appuyez sur le cache en poussant vers le bas pour que le cache anti-poussière se positionne correctement sur le connecteur universel.

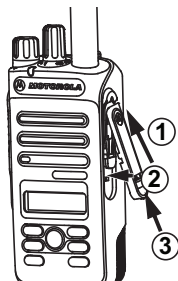

-
- 3 Fixez le cache poussière sur la radio en poussant le loquet vers le haut.
-

Installation du connecteur pour accessoires

Le connecteur pour accessoires se fixe sur le connecteur universel situé sur le côté antenne de la radio. Suivez la procédure ci-après pour fixer le connecteur pour accessoires à votre radio.

- 1 Insérez le petit crochet de maintien dans le slot correspondant en haut du connecteur universel.
-
- 2 Poussez le connecteur vers le haut.
-

- 3 Appuyez sur le connecteur pour accessoires jusqu'à ce que vous entendiez un clic.

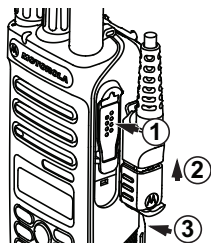

Mise sous tension de la radio

Suivez la procédure ci-après pour mettre votre radio sous tension.

Tournez le **bouton Marche/Arrêt - Volume** dans le sens horaire jusqu'à ce que vous entendiez un clic.

Si l'opération réussit :

- Une tonalité est émise.
- La LED verte s'allume.
- L'écran affiche le texte MOTOTRBO (TM), suivi d'un message ou d'une image d'accueil.

[Envoyer un commentaire](#)

- L'écran d'accueil apparaît.

Si la fonction Tntés/Avert. est désactivée, aucune tonalité n'est émise lors de la mise sous tension.

Si votre radio ne s'allume pas, vérifiez la batterie. Vérifiez qu'elle est chargée et correctement installée. Si votre radio ne s'allume toujours pas, contactez votre fournisseur.

Mise hors tension de la radio

Suivez la procédure ci-après pour mettre votre radio hors tension.

Tournez le **bouton Marche/Arrêt - Volume** dans le sens antihoraire jusqu'à ce que vous entendiez un clic.

L'écran affiche Mise hors tension.

Réglage du volume

Suivez la procédure ci-après pour régler le volume de votre radio.

Effectuez l'une des opérations suivantes :

- Tournez le **bouton Marche/Arrêt - Volume** dans le sens horaire pour augmenter le volume.
- Tournez le **bouton Marche/Arrêt - Volume** dans le sens antihoraire pour diminuer le volume.



REMARQUE:

Votre radio peut être programmée sur un écart de volume minimal. Dans ce cas, le niveau sonore ne peut pas être baissé au-delà du niveau programmé. Consultez votre fournisseur ou administrateur système pour en savoir plus.

Commandes radio

Ce chapitre présente les boutons et fonctions permettant de contrôler la radio.



1 Bouton de sélection de canal

2 Bouton Marche/Arrêt – Volume

3 Indicateur LED

4 Bouton **PTT** (Push-to-talk)

5 Microphone

6 Bouton latéral 1¹

7 Bouton latéral 2¹

8 Bouton de navigation vers la gauche

9 Bouton menu

10 Bouton avant P1¹

11 Bouton OK

12 Bouton avant P2¹

13 Bouton Retour/Accueil

14 Bouton de navigation vers la droite

15 Écran

16 Haut-parleur

17 Connecteur universel pour accessoires

18 Antenne

¹ Ces boutons sont programmables.

Boutons programmables

Votre revendeur peut programmer certains boutons en raccourcis des fonctions de la radio, selon la durée de pression exercée sur ces boutons.

Pression courte

Vous appuyez sur le bouton et relâchez rapidement.

Exercez une pression longue

Vous appuyez sur le bouton et vous le maintenez enfoncé pendant la durée programmée.



REMARQUE:

Reportez-vous à [Gestion de l'urgence à la page 93](#) pour plus d'informations sur la durée programmée du bouton *Urgence*.

Fonctions radio attribuables

Les fonctions radio suivantes peuvent être attribuées à des boutons programmables.

Profils audio

Permet à l'utilisateur de choisir le profil audio.

Bascule audio

Permet de basculer le routage audio entre le haut-parleur interne de la radio et le haut-parleur d'un accessoire filaire.

Contacts

Fournit un accès direct au répertoire.

Alerte d'appel

Vous donne un accès direct au répertoire pour sélectionner un contact à qui vous souhaitez envoyer un avertissement d'appel.

Renvoi d'appel

Active ou désactive le transfert d'appel.

Journal d'appels

Sélectionne le journal d'appels.

Annnonce de canal

Émet les messages d'annonce vocale de zone et de canal pour le canal courant.

L'appel d'urgence

Selon la programmation, cette fonction lance ou annule une alarme ou un appel d'urgence.

Audio intelligent

Active ou désactive l'audio intelligent.

Itinérance de site manuelle ² 

Lance la recherche manuelle de site.

CGA micro

Active ou désactive la commande de gain automatique (CGA) du microphone interne.

Écoute

Écoute l'activité sur un canal sélectionné.

Notifications

Permet d'accéder directement à la liste des notifications.

Suppression d'un canal nuisible ²

Supprime temporairement un canal indésirable dans la liste de balayage, sauf le canal sélectionné. Le canal sélectionné correspond à la combinaison de zone ou canal sélectionnée par l'utilisateur à partir de laquelle le balayage a débuté.

Accès par numérotation rapide 

Lance directement un appel individuel, téléphonique ou de groupe prédéfini, un avertissement d'appel ou un message texte rapide.

Écoute permanente ²

Écoute le trafic sur un canal sélectionné jusqu'à ce que la fonction soit désactivée.

Téléphone 

Permet d'accéder directement au répertoire téléphonique.

Cryptage 

Active ou désactive la fonction de cryptage.

ID et alias de la radio

Fournit l'ID et l'alias de la radio.

Vérification radio 

Détermine si une radio est active dans un système.

Activer radio 

Permet l'activation à distance d'une radio cible.

Désactiver radio 

Permet la désactivation à distance d'une radio cible.

Relais/Direct ²

Permet de basculer entre l'utilisation d'un relais et la communication directe avec une autre radio.

Réinitialiser le canal d'accueil

Définit un nouveau canal d'accueil.

² Non applicable à Capacity Plus.

Éteindre le rappel de canal d'accueil

Désactive le rappel de canal d'accueil.

Balayage ³

Active ou désactive le balayage.

Verrouillage site ²

Lorsque cette fonction est activée, la radio effectue une recherche sur le site en cours uniquement. Lorsqu'elle est désactivée, la radio effectue une recherche sur les autres sites en plus du site en cours.

Message texte

Sélectionne le menu de message texte.

Transmettre la clé d'interruption à distance

Met fin à un appel interruptible en cours pour libérer le canal.

Amélioration trille

Active ou désactive l'amélioration des sons vibrants.

Act./désact. Annonce vocale

Active ou désactive l'annonce vocale.

Émission activée par la voix (VOX)

Active ou désactive la voix (VOX).

Zone Selection

Permet d'effectuer une sélection dans une liste de zones.

Fonctions utilitaires ou paramètres attribuables

Les fonctions utilitaires ou paramètres radio suivants peuvent être attribués à des boutons programmables.

Tonalités/Avertissements

Active ou désactive l'ensemble des tonalités et avertissements.

Rétroéclairage

Active/désactive le rétro-éclairage.

Luminosité rétro-éclairage

Règle le niveau de luminosité.

Niveau de puissance

Passes du niveau d'émission élevé à faible et vice-versa.



³ Non applicable à Capacity Plus—Single-Site.

Accès aux fonctions préprogrammées

Suivez la procédure ci-après pour accéder aux fonctions préprogrammées de votre radio.



- 1 Effectuez l'une des opérations suivantes :
 - Appuyez sur le bouton programmé. Passez à [étape 3](#).
 - Appuyez sur  pour accéder au menu.

- 2 Appuyez sur  ou sur  pour accéder à la fonction de menu, puis appuyez sur  pour sélectionner une fonction ou ouvrir un sous-menu.

- 3 Effectuez l'une des opérations suivantes :
 - Appuyez sur  pour revenir à l'écran précédent.

- Exercez une pression longue sur  pour revenir à l'écran d'accueil.

Après une période d'inactivité prédéterminée, votre radio ferme automatiquement le menu et revient à l'écran d'accueil.

Bouton PTT

Le bouton **PTT** comprend deux fonctions de base.

- Pendant un appel, le bouton **PTT** permet à la radio d'émettre vers d'autres radios participant à cet appel. Le microphone est activé lorsque vous appuyez sur le bouton **PTT**.
- Lorsqu'il n'y a pas d'appel en cours, le bouton **PTT** sert à effectuer un nouvel appel (voir [Appels à la page 47](#)).

Exercez une pression longue sur le bouton **PTT** pour parler. Relâchez le bouton **PTT** pour écouter.

Si la tonalité d'autorisation ou la tonalité locale PTT  est activée, attendez la fin de la tonalité d'alerte courte avant de parler.

 Si la fonction d'indication de canal libre est activée sur votre radio (programmée par votre revendeur), vous entendrez une brève tonalité d'alerte lorsque l'utilisateur de

la radio cible relâchera le bouton **PTT**. Cette tonalité confirme que le canal est libre et que vous pouvez parler.

🔵 Une tonalité d'interdiction de parler est émise en continu en cas d'interruption de votre appel, par exemple si la radio reçoit un appel d'urgence. Vous devez relâcher le bouton **PTT** si vous entendez une tonalité d'interdiction continue.

Modes conventionnels Numérique et Analogique

Chaque canal de votre radio peut être configuré comme canal analogique conventionnel ou canal numérique conventionnel.

Certaines fonctionnalités ne sont plus disponibles lorsque vous passez du mode numérique au mode analogique. Les icônes des fonctions numériques sont grisées pour refléter ces changements. Les fonctions désactivées ne sont plus affichées dans le menu.

Votre radio offre des fonctions disponibles aussi bien en mode analogique qu'en mode numérique. Les petites différences de fonctionnement entre ces deux modes n'ont **aucune** incidence sur les performances de votre radio.



REMARQUE:

Votre radio bascule entre les modes numérique et analogique pendant un balayage en mode double. Reportez-vous à la section [Balayage à la page 74](#) pour plus d'informations.

IP Site Connect

Grâce à cette fonction, votre radio peut étendre ses communications conventionnelles au-delà de la couverture assurée par un seul site en lui permettant de se connecter à différents sites disponibles au moyen d'un réseau IP (Internet Protocol). Il s'agit du mode multisite conventionnel.

Lorsque la radio passe de la zone de couverture d'un site à celle d'un autre site, elle se connecte au relais du nouveau site pour envoyer et recevoir des appels ou des données. Cette opération peut s'effectuer automatiquement ou manuellement en fonction de vos paramètres.

Lorsque la recherche de site est configurée en mode automatique, la radio recherche tous les sites disponibles dès que le signal qu'elle reçoit est faible ou lorsqu'elle ne peut plus détecter le signal émis par le site actuel. La radio se connecte alors sur le relais qui fournit la meilleure valeur RSSI (Indicateur de niveau de signal reçu).

Si cette fonction est configurée en mode Manuel, la radio cherche à se connecter au prochain site figurant dans la liste d'itinérance et qui est à sa portée (mais dont le signal n'aura pas nécessairement la valeur la plus élevée) et se verrouille sur ce relais.

**REMARQUE:**

Le balayage et l'itinérance ne peuvent jamais être activés simultanément sur un même canal.

Les canaux qui utilisent cette fonction peuvent être ajoutés à une liste d'itinérance spécifique. La radio cherche les canaux de la liste d'itinérance pendant l'opération d'itinérance automatique pour identifier le site présentant la plus forte valeur RSSI. Une liste d'itinérance peut contenir jusqu'à 16 canaux, le canal sélectionné compris.

**REMARQUE:**

Vous ne pouvez pas ajouter ou supprimer manuellement une entrée à la liste d'itinérance. Consultez votre fournisseur ou administrateur système pour en savoir plus.

Capacity Plus - Monosite

Capacity Plus - Monosite est une configuration en mode Ressources partagées monosite du système radio MOTOTRBO. Elle utilise un groupe de canaux pour

prendre en charge des centaines d'utilisateurs et jusqu'à 254 groupes. Capacity Plus permet à votre radio d'utiliser efficacement les canaux programmés disponibles en mode Relais.

Vous entendrez une tonalité d'indication négative si vous tentez d'utiliser une fonctionnalité non applicable à Capacity Plus - Site unique en appuyant sur un bouton programmable.

Votre radio dispose également de fonctionnalités disponibles à la fois en mode numérique conventionnel et avec IP Site Connect et Capacity Plus. Les petites différences de fonctionnement entre ces deux modes n'ont aucun effet sur les performances de votre radio.

Pour plus d'informations, veuillez consulter votre fournisseur ou votre administrateur système.

Capacity Plus - Multisite

Capacity Plus - Multisite est une configuration multi-canal à ressources partagées du système radio MOTOTRBO, qui combine les meilleures configurations Capacity Plus et IP Site Connect.

Grâce à Capacity Plus - Multisite, votre radio peut étendre ses communications à ressources partagées au-delà de la couverture assurée par un seul site en lui permettant de se

connecter à différents sites disponibles connectés à un réseau IP (Internet Protocol). Cette configuration apporte en outre une augmentation de la capacité en combinant et en utilisant efficacement les canaux programmés disponibles sur les différents sites accessibles.

Lorsque la radio passe de la zone de couverture d'un site à celle d'un autre site, elle se connecte au relais du nouveau site pour envoyer et recevoir des appels/données. Selon la programmation, cette transition est automatique ou manuelle.

Si cette fonction est configurée en mode automatique, la radio recherche tous les sites disponibles dès que le signal qu'elle reçoit est faible ou lorsqu'elle ne peut plus détecter le signal émis par le site actuel. Elle se verrouille alors sur le relais qui fournit la meilleure valeur RSSI (Indicateur de niveau de signal reçu).

Si cette fonction est configurée en mode manuel, la radio cherche à se connecter au prochain site figurant dans la liste d'itinérance et qui est à sa portée (mais dont le signal n'aura pas nécessairement la valeur la plus élevée) et se verrouille sur ce site.

Les canaux qui utilisent Capacity Plus - Multisite peuvent être ajoutés à une liste d'itinérance spécifique. La radio explore ces canaux pendant l'opération d'itinérance

automatique pour identifier le site ayant la plus forte valeur RSSI.



REMARQUE:

vous ne pouvez pas ajouter ou supprimer manuellement une entrée à la liste d'itinérance. Consultez votre fournisseur ou administrateur système pour en savoir plus.

Comme avec Capacity Plus - Monosite, les icônes des caractéristiques non utilisables avec Capacity Plus - Multisite ne sont pas accessibles dans le menu. Vous entendrez une tonalité d'indication négative si vous tentez d'utiliser une fonctionnalité non applicable à Capacity Plus - Multisite en appuyant sur un bouton programmable.

Indicateurs d'état

Ce chapitre présente les indicateurs d'état et les tonalités audio utilisés sur la radio.

Icônes

L'écran à cristaux liquides (LCD) affiche l'état de votre radio, les entrées textuelles et les entrées du menu.

Tableau 1: Icônes de l'affichage

Les icônes suivantes apparaissent sur la barre d'état, en haut de l'écran de la radio. Les icônes sont classées sur la gauche par ordre d'apparition ou d'utilisation et sont spécifiques à chaque canal.



	<p>Batterie</p> <p>Le nombre de barres affichées (0 à 4) représente le niveau de charge actuel de la batterie. L'icône clignote lorsque la batterie est faible.</p>
	<p>L'appel d'urgence</p> <p>La radio est en mode Urgence.</p>

Tableau (suite)...







	<p>Liste de réception flexible</p> <p>La liste de réception flexible est activée.</p>
	<p>Données en volume élevé</p> <p>La radio reçoit des données en volume élevé et le canal est occupé.</p>
	<p>Écoute</p> <p>La radio écoute le canal sélectionné.</p>
	<p>Mode Muet</p> <p>Le mode Muet est activé et le haut-parleur est désactivé.</p>
	<p>Notification</p> <p>La liste des notifications contient au moins un événement manqué.</p>
	<p>Compteur de programmation par liaison radio (OTAP, Over-the-Air Programming)</p> <p>Indique le temps restant avant le redémarrage automatique de la radio.</p>

Tableau (suite)...





	Niveau de puissance élevé La radio est réglée sur un niveau de puissance élevé.
	Puissance basse La radio est réglée sur un niveau de puissance Bas.
	Indication de la puissance du signal reçu (RSSI) Le nombre de barres affichées représente l'intensité du signal de réception. Quatre barres indiquent le niveau maximal du signal. Cette icône est uniquement affichée pendant la réception.
	Suppr. réponse La fonctionnalité Suppr. réponse est activée.
	Balayage⁴ La fonction de balayage est activée.

Tableau (suite)...







	Balayage - Priorité 1⁴ La radio détecte l'activité sur le canal/ groupe désigné comme Priorité 1.
	Balayage - Priorité 2⁴ La radio détecte l'activité sur le canal/ groupe désigné comme Priorité 2.
	Crypté La fonction de cryptage est activée.
	Itinérance de site⁵ La fonction d'itinérance de site est activée.
	Mode direct⁴ En l'absence de relais, la radio est configurée pour assurer des communications en mode Direct (poste à poste).
	Désactivation des tonalités Les tonalités sont désactivées.

Tableau (suite)...

⁴ Non applicable à Capacity Plus.

⁵ Non applicable à Capacity Plus - Site unique







	Non crypté La fonction de cryptage est désactivée.
	Balayage avec sélection automatique La fonction de balayage avec sélection automatique est activée.
	Wi-Fi excellent⁶ Le signal Wi-Fi est excellent.
	Wi-Fi bon⁶ Le signal Wi-Fi est bon.
	Wi-Fi moyen⁶ Le signal Wi-Fi est moyen.
	Wi-Fi faible⁶ Le signal Wi-Fi est faible.
	Wi-Fi indisponible⁶ Le signal Wi-Fi est indisponible.

Tableau 2: Icônes avancées du menu

Les icônes suivantes sont affichées à côté des éléments du menu qui permettent de choisir entre deux options ou pour signaler l'existence d'un sous-menu contenant deux options.



	Case à cocher (cochée) Indique que l'option correspondante est activée.
	Case à cocher (non cochée) Indique que l'option correspondante est activée.
	Case noire Indique le sous-menu de l'option sélectionnée dans le menu.

Tableau 3: Icônes d'appel

En cours d'appel, les icônes suivantes peuvent apparaître sur l'écran de votre radio. Elles peuvent également

⁶ Applicable uniquement aux modèles DP2600e.

s'afficher dans le répertoire pour indiquer le type d'alias ou d'ID.



	<p>Appel individuel Signale un appel individuel en cours. Dans le répertoire, cette icône indique un ID (numéro) ou un alias (nom) de terminal radio.</p>
	<p>Appel de groupe/Appel général Signale un appel de groupe ou un appel général en cours. Dans le répertoire, cette icône indique un ID (numéro) ou un alias (nom) de groupe.</p>
	<p>Appel téléphonique de groupe/Appel général Indique un appel téléphonique en appel de groupe/général en cours. Dans le répertoire, cette icône indique un ID (numéro) ou un alias (nom) de groupe.</p>

Tableau (suite)...

	<p>Appel téléphonique en appel individuel Indique un appel téléphonique en appel individuel en cours. Dans le répertoire, cette icône indique un ID (numéro) ou un alias (nom) de téléphone.</p>
---	---

Tableau 4: Icônes des mini-avis

Les icônes suivantes peuvent apparaître momentanément sur l'écran après le déclenchement d'une tâche par l'utilisateur.







	<p>Échec de transmission (négatif) La tâche n'a pas pu être exécutée correctement.</p>
	<p>Transmission réussie (positif) La tâche a été correctement exécutée.</p>
	<p>Transmission en cours (transition) La radio émet. Ceci s'affiche avant l'indication Transmission réussie ou Échec de transmission.</p>

Tableau 5: Icônes des éléments envoyés

Les icônes suivantes apparaissent dans le coin supérieur droit de l'écran de la radio, dans le dossier Messages envoyés.

	<p>En cours</p> <p>Le message texte envoyé à un ID ou un alias de terminal radio est en attente de transmission, qui sera suivie par l'attente de l'accusé de réception. Le message texte envoyé à un ID ou un alias de groupe est en attente de transmission.</p>
	<p>Échec envoi</p> <p>Le message texte ne peut pas être envoyé.</p>
	<p>Envoi réussi</p> <p>Le message texte a été envoyé avec succès.</p>

Indicateurs LED

Les indicateurs LED signalent l'état opérationnel de votre radio.

Rouge clignotant

La radio indique que la batterie ne correspond pas.⁷

La radio a échoué à l'auto-test au moment de l'allumage.

La radio reçoit une émission d'urgence.

La radio émet alors que son état de batterie est faible.

La radio est hors de portée si elle est configurée avec le système de transpondeur à portée automatique (ARTS, Auto-Range Transponder System).

Le mode Muet est activé.

Vert fixe

La radio est en cours d'allumage.

La radio est en cours d'émission.

La radio envoie un avertissement d'appel ou une transmission urgente.

⁷ Applicable uniquement aux modèles dotés de la dernière version du logiciel et du matériel.

Vert clignotant

La radio reçoit un appel ou des données.

La radio récupère des transmissions par programmation par liaison radio.

La radio détecte une activité en liaison radio.



REMARQUE:

Cette activité peut affecter ou non le canal programmé de la radio, en raison de la nature du protocole numérique.

Aucun indicateur LED ne s'allume lorsque la radio détecte une activité en liaison radio dans Capacity Plus.

Vert clignotant double

La radio reçoit un appel ou des données cryptés.

Jaune fixe

La radio écoute un canal conventionnel.

Jaune clignotant

La radio procède à un balayage d'activité.

La radio reçoit un avertissement d'appel.

La liste de réception flexible de la radio est activée.

Tous les canaux Capacity Plus Multisite sont occupés.

Jaune clignotant double

L'itinérance automatique est activée sur la radio.

La radio recherche activement un nouveau site.

La radio doit encore répondre à un avertissement d'appel de groupe.

La radio est verrouillée.

La radio n'est plus connectée au relais en mode Capacity Plus.

Tous les canaux Capacity Plus sont occupés.

Tonalités

Les tonalités émises sur le haut-parleur de la radio sont décrites ci-après.



Tonalité aiguë



Tonalité grave

Tonalités audio

Les tonalités audio vous informent de l'état de la radio ou vous avertissent en cas de réception de données sur celle-ci.

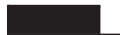

Tonalité continue

Son uniforme. Émise en continu jusqu'à la fin de l'état.



Tonalité périodique

Tonalité périodique selon la durée programmée. La tonalité est répétée à intervalles réguliers.



Tonalité répétitive

Un seul son est répété jusqu'à ce que l'utilisateur le désactive.



Tonalité momentanée

Tonalité émise une fois pendant une courte durée définie par la radio.

Tonalités d'indication

Les tonalités d'indication fournissent des indications sonores relatives à l'état de la radio après le déclenchement d'une tâche par l'utilisateur.



Tonalité d'indication positive



Tonalité d'indication négative

Cette page a été laissée vide de manière intentionnelle.

Sélection des zones et des canaux

Ce chapitre présente la procédure de sélection d'une zone ou d'un canal sur votre radio.



Une zone correspond à un groupe de canaux. Votre radio prend en charge jusqu'à 128 canaux et 50 zones, avec un maximum de 16 canaux par zone.



Chaque canal peut être programmé avec des fonctionnalités différentes et/ou prendre en charge différents groupes d'utilisateurs.

Sélection des zones

Suivez la procédure ci-après pour sélectionner une zone sur votre radio.

- 1 Effectuez l'une des opérations suivantes :
 - Appuyez sur le bouton **Sélection de zone** préprogrammé. Passez à [étape 3](#).
 - Appuyez sur  pour accéder au menu.

- 2 Appuyez sur  ou sur  pour accéder à l'option Zone. Appuyez sur  pour sélectionner. L'écran affiche le symbole ✓ ainsi que la zone actuelle.

- 3 Appuyez sur  ou sur  pour accéder à la zone souhaitée. Appuyez sur  pour sélectionner. L'écran affiche <Zone> sélectionnée pendant quelques instants puis revient à l'écran de la zone sélectionnée.

Sélection des canaux

Suivez la procédure ci-après pour sélectionner un canal sur votre radio une fois que vous avez sélectionné une zone.

Tournez le bouton du **sélecteur de canal** pour sélectionner le canal, l'ID de terminal ou l'ID de groupe lorsque la zone requise s'affiche (si vous disposez de plusieurs zones sur votre radio).

Cette page a été laissée vide de manière intentionnelle.

Appels

Ce chapitre présente les opérations permettant de recevoir, prendre, passer et arrêter des appels.

Vous pouvez sélectionner un alias ou un ID de terminal radio/de groupe une fois que vous avez sélectionné un canal à l'aide de l'une des fonctions suivantes :

Recherche d'alias

Cette méthode, uniquement disponible avec un microphone à clavier, est employée pour les appels de groupe, les appels individuels et les appels généraux.

Liste des contacts

Cette méthode offre un accès direct au répertoire.

Numérotation manuelle (à l'aide du répertoire)

Cette méthode, uniquement disponible avec un microphone à clavier, est employée pour les appels individuels et téléphoniques.

Touches numériques programmées

Cette méthode, uniquement disponible avec un microphone à clavier, est employée pour les appels de groupe, les appels individuels et les appels généraux.



REMARQUE:

Vous pouvez attribuer un seul alias ou ID à une touche numérique, mais vous pouvez attribuer plus d'une touche numérique à un alias ou ID. Toutes les touches numériques d'un microphone à clavier peuvent être attribuées. Reportez-vous à la section [Attribution d'entrées aux touches numériques programmables](#) pour plus d'informations.

Bouton programmé Accès direct

Cette méthode est employée pour les appels de groupe, individuels et téléphoniques uniquement.

Vous ne pouvez attribuer qu'un seul ID à un bouton d'**accès par numérotation rapide** avec une pression courte ou longue sur un bouton programmable. Plusieurs boutons d'**accès par numérotation rapide** peuvent être programmés sur votre radio.

Bouton programmable

Cette méthode est employée pour les appels téléphoniques uniquement.

Appels de groupe

Votre radio doit avoir été configurée pour faire partie d'un groupe afin de pouvoir échanger des appels avec un groupe d'utilisateurs.

Émission d'appels de groupe

Suivez la procédure ci-après pour passer des appels de groupe sur votre radio.

- 1 Effectuez l'une des opérations suivantes :
 - Sélectionnez un canal correspondant à l'alias ou à l'ID du groupe actif.
 - Appuyez sur le bouton **Accès direct** préprogrammé.

-
- 2 Appuyez sur le bouton **PTT** pour passer l'appel.

La LED verte s'allume. La première ligne affiche l'icône **Appel de groupe** et l'alias correspondant.

- 3 Relâchez le bouton **PTT** pour écouter.

La LED passe au vert lorsque la radio cible répond. L'écran affiche l'icône **Appel de groupe**, ainsi que l'alias/l'ID du groupe et de la radio en émission.

- 4  Si la fonction d'indication de canal libre est activée, une brève tonalité d'avertissement se fera entendre au moment où l'utilisateur de la radio en émission relâchera le bouton **PTT**, indiquant que le canal est libre et que vous pouvez répondre. Appuyez sur le bouton **PTT** pour répondre à l'appel.

L'appel se termine en l'absence d'activité vocale pendant une période prédéterminée. La radio revient à l'écran affiché avant l'émission de l'appel.

Réponse aux appels de groupe



Pour recevoir un appel provenant d'un groupe d'utilisateurs, votre radio doit être configurée comme membre de ce groupe. Suivez la procédure ci-après pour répondre aux appels de groupe sur votre radio.

Lorsque vous recevez un appel de groupe :

- La LED clignote en vert.

- L'icône **Appel de groupe** s'affiche dans le coin supérieur droit de l'écran.
- La première ligne affiche l'alias de l'appelant.
- La deuxième ligne affiche l'alias de l'appel de groupe.
- Votre radio active le son à nouveau et l'appel entrant est audible dans le haut-parleur.

1 Effectuez l'une des opérations suivantes :

-  Si la fonction d'indication de canal libre est activée, une brève tonalité d'avertissement se fera entendre au moment où l'utilisateur de la radio en émission relâchera le bouton **PTT**, indiquant que le canal est libre et que vous pouvez répondre. Appuyez sur le bouton **PTT** pour répondre à l'appel.
-  Si la fonction Interruption vocale est activée, appuyez sur le bouton **PTT** pour couper le son de la radio en émission afin de libérer le canal pour pouvoir répondre.

La LED verte s'allume.

2 Effectuez l'une des opérations suivantes :

- Attendez la fin de la tonalité d'autorisation de parler (si cette fonction est activée) et parlez distinctement dans le microphone.
-  Attendez la fin de la tonalité locale **PTT** (si cette option est activée) et parlez distinctement dans le microphone.

3 Relâchez le bouton **PTT** pour écouter.

L'appel se termine en l'absence d'activité vocale pendant une période prédéterminée.

si la radio reçoit un appel de groupe alors que l'écran d'accueil n'est pas affiché, elle reste sur l'écran en cours avant de répondre à l'appel.

Exercez une pression longue sur  pour revenir à l'écran d'accueil et afficher l'alias de l'appelant avant de répondre.

Appels individuels

Un appel individuel est un appel provenant d'une radio individuelle communiquant avec une autre radio individuelle.

Il existe deux façons d'établir un appel individuel. La première consiste à établir l'appel après l'exécution d'une vérification de présence, tandis que la deuxième établit l'appel immédiatement. Votre fournisseur ne peut programmer qu'un seul de ces deux types d'établissement d'appel sur votre radio.

Émission d'appels individuels

Votre radio doit être programmée pour passer un appel individuel. Si cette fonction n'est pas activée, une tonalité d'indication négative est émise lorsque vous lancez l'appel. Suivez la procédure ci-après pour passer des appels individuels sur votre radio.

- 1 Effectuez l'une des opérations suivantes :
 - Sélectionnez un canal correspondant à l'alias ou à l'ID du terminal radio actif.

- Appuyez sur le bouton **Accès direct** préprogrammé.

-
- 2 Appuyez sur le bouton **PTT** pour passer l'appel.

La LED verte s'allume. L'écran affiche l'icône **Appel individuel** et l'alias.

-
- 3 Attendez la fin de la tonalité d'autorisation de parler (si cette fonction est activée) et parlez distinctement dans le microphone.

-
- 4 Relâchez le bouton **PTT** pour écouter.

-
- 5  Si la fonction d'indication de canal libre est activée, une brève tonalité d'avertissement se fera entendre au moment où l'utilisateur de la radio en émission relâchera le bouton **PTT**, indiquant que le canal est libre et que vous pouvez répondre. Appuyez sur le bouton **PTT** pour répondre à l'appel.

L'appel se termine en l'absence d'activité vocale pendant une période prédéterminée. Une tonalité est émise. L'écran affiche **Appel terminé**.



Réponse aux appels individuels

Suivez la procédure ci-après pour répondre aux appels individuels sur votre radio.

Lorsque vous recevez un appel individuel :

- La LED clignote en vert.
- La première ligne affiche l'icône **Appel individuel**.
- La deuxième ligne affiche l'alias d'appel individuel.
- Votre radio active le son à nouveau et l'appel entrant est audible dans le haut-parleur.

1 Effectuez l'une des opérations suivantes :

-  Si la fonction d'indication de canal libre est activée, une brève tonalité d'avertissement se fera entendre au moment où l'utilisateur de la radio en émission relâchera le bouton **PTT**, indiquant que le canal est libre et que vous pouvez répondre. Appuyez sur le bouton **PTT** pour répondre à l'appel.
-  Si la fonction Transmettre la clé d'interruption à distance, appuyez sur le bouton **PTT** pour arrêter

un appel pouvant être interrompu en cours et libérer le canal pour que vous puissiez répondre.

La LED verte s'allume.

2 Attendez la fin de la tonalité d'autorisation de parler (si cette fonction est activée) et parlez distinctement dans le microphone.

3 Relâchez le bouton **PTT** pour écouter.

L'appel se termine en l'absence d'activité vocale pendant une période prédéterminée. L'écran affiche Appel terminé.

Appels généraux

Un appel général est un appel émis par une radio individuelle à destination de toutes les radios présentes sur le canal sélectionné. Un appel général permet de diffuser des annonces importantes dont les utilisateurs doivent tenir compte. Les utilisateurs du canal ne peuvent pas répondre à un appel général.

Réception d'appels généraux

Lorsque vous recevez un appel général :

- Une tonalité est émise.
- La LED clignote en vert.
- Les informations d'affichage de l'appelant apparaissent dans le coin supérieur droit de l'écran.
- La première ligne affiche l'icône **Appel de groupe** et Appel général.
- Votre radio active le son à nouveau et l'appel entrant est audible dans le haut-parleur.

Une fois l'appel général terminé, la radio revient au menu affiché avant sa réception.

Il n'y a aucun délai prédéterminé avant la fin d'un appel général.

🔵 Si la fonction d'indication de canal libre est activée, vous entendrez une brève tonalité d'avertissement au moment où le bouton **PTT** de la radio en émission sera relâché. Cette tonalité confirme que le canal est libre et que vous pouvez parler.

Vous ne pouvez pas répondre à un appel général.



REMARQUE:

Si vous changez de canal pendant la réception d'un appel général, il sera interrompu. Vous ne pouvez pas naviguer dans les menus, ni apporter de modification, avant la fin d'un appel général.

Émission d'appels généraux

Votre radio doit être programmée pour que vous puissiez lancer un appel général. Suivez la procédure ci-après pour passer des appels généraux sur votre radio.

1 Sélectionnez un canal avec l'alias ou l'ID du groupe Appel général actif.

2 Appuyez sur le bouton **PTT** pour passer l'appel.

La LED verte s'allume. L'écran affiche l'icône **Appel général** et la mention Appel général.

3 Effectuez l'une des opérations suivantes :

- Attendez la fin de la tonalité d'autorisation de parler (si cette fonction est activée) et parlez distinctement dans le microphone.
- 🚫 Attendez la fin de la tonalité locale **PTT** (si cette option est activée) et parlez distinctement dans le microphone.

Les utilisateurs du canal ne peuvent pas répondre à un appel général.

Appels sélectifs

Un appel sélectif est un appel provenant d'une radio individuelle communiquant avec une autre radio individuelle. Il s'agit d'un appel individuel sur un système analogique.

Émission d'appels sélectifs

Votre radio doit être programmée pour que vous puissiez lancer un appel sélectif. Suivez la procédure ci-après pour passer des appels sélectifs sur votre radio.

- 1 Sélectionnez un canal correspondant à l'alias ou à l'ID du terminal radio actif.

- 2 Appuyez sur le bouton **PTT** pour passer l'appel.
La LED verte s'allume. L'écran affiche l'icône **Appel individuel**, ainsi que l'alias du terminal et l'état de l'appel.

- 3 Effectuez l'une des opérations suivantes :
 - Attendez la fin de la tonalité d'autorisation de parler (si cette fonction est activée) et parlez distinctement dans le microphone.

-  Attendez la fin de la tonalité locale **PTT** (si cette option est activée) et parlez distinctement dans le microphone.

-
- 4 Relâchez le bouton **PTT** pour écouter.

La LED passe au vert lorsque la radio cible répond.

-
- 5  Si la fonction d'indication de canal libre est activée, une brève tonalité d'avertissement se fera entendre au moment où l'utilisateur de la radio en émission relâchera le bouton **PTT**, indiquant que le canal est libre et que vous pouvez répondre. Appuyez sur le bouton **PTT** pour répondre à l'appel.

L'appel se termine en l'absence d'activité vocale pendant une période prédéterminée.

-
- 6 L'écran affiche Appel terminé.
-

Réponse aux appels sélectifs

Suivez la procédure ci-après pour répondre aux appels sélectifs sur votre radio.

Lorsque vous recevez un appel sélectif :

- La LED clignote en vert.
- La première ligne affiche l'icône **Appel individuel** et l'alias de l'appelant ou Appel sélectif ou Avert.& appel.
- Votre radio active le son à nouveau et l'appel entrant est audible dans le haut-parleur.

1 Appuyez sur le bouton **PTT** pour répondre à l'appel.

La LED verte s'allume.

2 Attendez la fin de la tonalité d'autorisation de parler (si cette fonction est activée) et parlez distinctement dans le microphone.

3 Relâchez le bouton **PTT** pour écouter.

L'appel se termine en l'absence d'activité vocale pendant une période prédéterminée. Une tonalité est émise. L'écran affiche Appel terminé.

Appels téléphoniques

Un appel téléphonique est un appel émis depuis une radio individuelle vers un téléphone.

Si la fonction d'appel téléphonique n'est pas activée sur votre radio :

- L'écran affiche Non disponible.
- Votre radio désactive le son de l'appel.
- Votre radio revient à l'écran précédent une fois votre appel terminé.

Lors de l'appel téléphonique, votre radio tentera de mettre fin à l'appel dans les cas suivants :

- Vous appuyez sur le bouton **Accès par numérotation rapide** avec le code de libération préconfiguré.
- Vous entrez le code de libération en tant que chiffres supplémentaires.

Pendant l'accès au canal et la transmission du code d'accès/de libération ou des chiffres supplémentaires, votre radio répond uniquement au bouton de commande **Marche/Arrêt, au bouton de volume** et au **sélecteur de canal**. Une tonalité est émise pour chaque entrée non valide.

Pendant l'accès au canal, appuyez sur  pour rejeter la tentative d'appel. Une tonalité est émise.

**REMARQUE:**



Le code d'accès ou de libération ne peut pas contenir plus de 10 caractères.

Consultez votre fournisseur ou administrateur système pour en savoir plus.

Émission d'appels téléphoniques à l'aide du bouton programmable Téléphone

Suivez la procédure ci-après pour passer un appel téléphonique à l'aide du bouton programmable Téléphone.

- 1 Appuyez sur le bouton **Téléphone** préprogrammé pour accéder à la liste d'entrées de téléphone.

- 2 Appuyez sur  ou  pour accéder à l'ID ou l'alias souhaité. Appuyez sur  pour sélectionner.
 - La LED verte s'allume. L'icône **Appel téléphonique** apparaît dans le coin supérieur droit. La première ligne affiche l'alias du terminal radio. La deuxième ligne affiche l'état de l'appel.

- Si la configuration s'est effectuée correctement, la tonalité DTMF (multifréquence à deux tonalités) est émise. Vous entendez la tonalité de numérotation de l'utilisateur du téléphone. La première ligne affiche l'icône **RSSI**, ainsi que l'alias. L'icône **Appel téléphonique** reste affichée dans le coin supérieur droit de l'écran.
- Si la configuration échoue, une tonalité est émise et l'écran affiche Appel tél. échoué. Votre radio revient à l'écran de saisie du code d'accès. Si le code d'accès a été préconfiguré dans la liste des Contacts, la radio revient à l'écran affiché avant de lancer l'appel.

-
- 3 Appuyez sur le bouton **PTT** pour parler. Relâchez le bouton **PTT** pour écouter.

 - 4 Pour entrer des chiffres supplémentaires, si nécessaire au cours de l'appel :
 - Appuyez sur le bouton **Accès par numérotation rapide**. Si le champ du bouton **Accès par numérotation rapide** est vide, une tonalité d'indication négative est émise.
-

- 5 Appuyez sur  pour mettre fin à l'appel.
- L'écran affiche `Fin Appel tél.`
 - Si la configuration de la fin d'appel s'est effectuée correctement, une tonalité est émise et l'écran affiche `Appel terminé.`
 - Si la configuration de la fin d'appel échoue, votre radio revient à l'écran `Appel téléphonique.`
Répétez l'[étape 5](#) ou attendez que l'utilisateur du téléphone mette fin à l'appel.
 - Si vous appuyez sur le bouton **PTT** lorsque l'écran `Contacts téléphonique` est affiché, une tonalité est émise et l'écran affiche `Appuyer sur OK pour appeler.`
 - lorsque l'utilisateur met fin à l'appel, une tonalité est émise et l'écran affiche `Appel terminé.`
 - Si l'appel se termine tandis que vous entrez des chiffres supplémentaires demandés par l'appel téléphonique, votre radio revient à l'écran affiché avant de lancer l'appel.



REMARQUE:

pendant l'accès au canal, appuyez sur  pour rejeter la tentative d'appel. Une tonalité retentit.

pendant l'appel, si vous appuyez sur la touche **Accès direct** à laquelle est attribué le code de libération ou si vous entrez le code de libération comme chiffres supplémentaires, votre radio tente de mettre fin à l'appel.

Réponse aux appels téléphoniques en appels de groupe

Suivez la procédure ci-après pour répondre aux appels téléphoniques en appels de groupe sur votre radio.

Lorsque vous recevez un appel téléphonique en appel de groupe :

- L'icône **Appel téléphonique** s'affiche dans le coin supérieur droit de l'écran.
- L'écran indique l'alias du groupe et `Appel tél.`

Si la fonction Appel téléphonique n'est pas activée sur votre radio, la première ligne de l'écran affiche la mention *Non disponible* et le son de l'appel est désactivé. Votre radio revient à l'écran précédent une fois votre appel terminé.

- 1 Appuyez sur le bouton **PTT** pour répondre à l'appel. Relâchez le bouton **PTT** pour écouter.
-

- 2 Appuyez sur  pour mettre fin à l'appel.

L'écran affiche *Fin Appel tél.*

Si l'appel se termine correctement :

- Une tonalité est émise.
- L'écran affiche *Appel terminé.*

Si la fin d'appel échoue, votre radio revient à l'écran Appel téléphonique. Répétez cette étape ou attendez que l'utilisateur du téléphone mette fin à l'appel.

Réponse aux appels téléphoniques en appels individuels

Suivez la procédure ci-après pour répondre aux appels téléphoniques en appels individuels sur votre radio.

Lorsque vous recevez un appel téléphonique en appel individuel :

- L'icône **Appel téléphonique** s'affiche dans le coin supérieur droit de l'écran.
- L'écran affiche l'alias de l'appelant ou *Appel tél.*

Si la fonction Appel téléphonique n'est pas activée sur votre radio, la première ligne de l'écran affiche la mention *Non disponible* et le son de l'appel est désactivé. Votre radio revient à l'écran précédent une fois votre appel terminé.

- 1 Appuyez sur le bouton **PTT** pour répondre à l'appel. Relâchez le bouton **PTT** pour écouter.
-

- 2 Appuyez sur  pour mettre fin à l'appel.

L'écran affiche *Fin Appel tél.*

Si l'appel se termine correctement :

- Une tonalité est émise.

- L'écran affiche Appel terminé.

Si la fin d'appel échoue, votre radio revient à l'écran Appel téléphonique. Répétez cette étape ou attendez que l'utilisateur du téléphone mette fin à l'appel.

Réponse aux appels téléphoniques en appels généraux

Lorsque vous recevez un appel téléphonique en appel général, vous pouvez répondre à l'appel ou y mettre fin uniquement si un type Appel général a été attribué au canal. Suivez la procédure ci-après pour répondre aux appels téléphoniques en appels généraux sur votre radio.

Lorsque vous recevez un appel téléphonique en appel général :

- L'icône **Appel téléphonique** s'affiche dans le coin supérieur droit de l'écran.
- L'écran indique Appel général et Appel tél.

Si la fonction Appel téléphonique n'est pas activée sur votre radio, la première ligne de l'écran affiche Indisponible et votre radio désactive le son de l'appel.

Votre radio revient à l'écran précédent une fois votre appel terminé.

1 Appuyez sur le bouton **PTT** pour répondre à l'appel.

2 Relâchez le bouton **PTT** pour écouter.

3 Appuyez sur  pour mettre fin à l'appel.

L'écran affiche Fin Appel tél.

Si l'appel se termine correctement :

- Une tonalité est émise.
- L'écran indique Appel général et Appel terminé.

Si la fin d'appel échoue, votre radio revient à l'écran Appel téléphonique. Répétez les **étape 3** ou attendez que l'utilisateur du téléphone mette fin à l'appel.

Arrêt des appels radio

Cette fonction permet de mettre fin à un appel de groupe ou à un appel individuel entrant et donc de libérer le canal pour l'émission. Cela peut se produire lorsque l'utilisateur

appui par mégarde sur le bouton **PTT** et que la radio détecte le « blocage du microphone ». Vous devez programmer votre radio pour pouvoir utiliser cette fonction. Suivez la procédure ci-après pour arrêter des appels sur votre radio.

- 1 Appuyez sur le bouton **Transmettre la clé d'interruption à distance** préprogrammé.

L'écran affiche `Interruption`.

- 2 Attendez l'accusé de réception.

Si l'opération réussit :

- Une tonalité d'indication positive est émise.

Si l'opération échoue :

- Une tonalité d'indication négative est émise.
- L'écran affiche `Interruption échouée`.

Si un appel interruptible est arrêté par le biais de cette fonction :

- L'écran indique `Appel Interrompu`.

- Une tonalité d'indication négative est émise sur la radio interrompue jusqu'à ce que le bouton **PTT** soit relâché.

**REMARQUE:**

Consultez votre fournisseur ou administrateur système pour en savoir plus.

Cette page a été laissée vide de manière intentionnelle.

Fonctions avancées

Ce chapitre indique comment utiliser les fonctions disponibles sur votre radio.

Votre revendeur ou administrateur système peut avoir adapté votre radio à vos besoins spécifiques. Consultez votre fournisseur ou administrateur système pour en savoir plus.

Mode Direct

Cette fonction vous permet de continuer à communiquer lorsque votre relais ne fonctionne pas ou que votre radio se trouve hors de portée du relais, mais uniquement dans les limites de la portée d'appel des autres radios.

Le paramètre Mode Direct est maintenu même après la mise hors tension.







REMARQUE:



Cette fonction ne s'applique pas dans Capacity Plus - Monosite, Capacity Plus - Multisite, ni dans les canaux de fréquences publiques qui sont dans une même fréquence.



Basculement entre les modes Relais et Direct

Suivez la procédure ci-après pour passer du mode Relais au mode Direct et inversement sur votre radio.

- 1 Effectuez l'une des opérations suivantes :
 - Appuyez sur le bouton **Relais/Direct** programmé. Ignorez les étapes suivantes.
 - Appuyez sur  pour accéder au menu.

- 2 Appuyez sur  ou sur  pour accéder à l'option **Config/Infos**. Appuyez sur  pour sélectionner.

- 3 Appuyez sur  ou sur  pour accéder à l'option **Config. radio**. Appuyez sur  pour sélectionner.

- 4 Appuyez sur  ou sur  pour accéder à l'option Mode Direct. Appuyez sur  pour sélectionner.

Si cette option est activée, le symbole ✓ apparaît en regard de la mention Activé. Si cette option est désactivée, le symbole ✓ n'est plus affiché en regard de la mention Activé. L'écran revient automatiquement au menu précédent.

Fonctionnalité d'écoute

La fonctionnalité d'écoute vous permet de vérifier qu'un canal est libre avant d'émettre.

Écoute de canaux

Suivez la procédure ci-après pour écouter des canaux.

- 1 Exercez une pression longue sur le bouton **Écoute** programmé.

L'icône **Écoute** s'affiche à l'écran et la LED s'allume en jaune fixe.

Si le canal écouté présente une activité :

- Vous entendez une activité radio ou le silence total.
- La LED rouge s'allume.

Si le canal écouté est libre, vous entendez un « bruit blanc ».

- 2 Appuyez sur le bouton **PTT** pour parler. Relâchez le bouton **PTT** pour écouter.
-

Écoute permanente

La fonction d'écoute permanente permet de surveiller en continu l'activité d'un canal sélectionné.

Activation/désactivation de l'écoute permanente

Suivez la procédure ci-après pour activer ou désactiver la fonction d'écoute permanente sur votre radio.

Appuyez sur le bouton **Écoute permanente** programmé.

Lorsque la radio entre dans ce mode :

- Une tonalité d'alerte retentit.
- La LED rouge s'allume.
- L'écran affiche `Écoute perma. activée` ainsi que l'icône **Écoute**.

Lorsque la radio quitte ce mode :

- Une tonalité d'alerte retentit.
- La LED jaune s'éteint.
- L'écran affiche `Écoute perma. désact.`

Rappel de canal d'accueil

Cette fonctionnalité fournit un rappel lorsque la radio n'est pas définie sur le canal d'accueil pendant un certain laps de temps.

Si cette fonction est activée via le CPS, lorsque votre radio n'est pas définie sur le canal d'accueil pendant un certain laps de temps, les événements suivants se produisent régulièrement :

- L'annonce et la tonalité de rappel de canal d'accueil sont émises.
- La première ligne de l'écran affiche `Non`.
- La deuxième ligne indique `Canal d'accueil`.

Vous pouvez répondre au rappel en effectuant l'une des actions suivantes :

- Retournez au canal d'accueil.
- Désactivez temporairement le rappel en utilisant le bouton programmable.
- Définissez un nouveau canal d'accueil à l'aide du bouton programmable.

Désactivation du rappel de canal d'accueil

Lorsque le rappel du canal d'accueil se déclenche, vous pouvez le désactiver temporairement.

Appuyez sur le bouton programmable **Couper le rappel du canal d'accueil**.

La première ligne de l'écran indique HCR et la seconde ligne affiche en sourdine.



Définition de nouveaux canaux d'accueil



Lorsque le rappel de canal d'accueil se déclenche, vous pouvez définir un nouveau canal d'accueil.



- 1 Effectuez l'une des opérations suivantes :
 - Appuyez sur le bouton programmable **Réinitialiser le canal d'accueil** pour définir le canal actuel en tant que nouveau canal d'accueil. Ignorez les étapes suivantes.



La première ligne de l'écran indique l'alias du canal et la seconde ligne affiche Nouv. canal acc.

- Appuyez sur  pour accéder au menu.

- 2 Appuyez sur  ou sur  pour accéder à l'option Config/Infos. Appuyez sur  pour sélectionner.

- 3 Appuyez sur  ou sur  pour accéder à l'option Config. radio. Appuyez sur  pour sélectionner.

- 4 Appuyez sur  ou  pour accéder à l'option Canal d'accueil. Appuyez sur  pour sélectionner.

- 5 Appuyez sur  ou  pour accéder à l'alias du nouveau canal d'accueil. Appuyez sur  pour sélectionner.

L'écran affiche ✓ en regard de l'alias du canal d'accueil sélectionné.

Écoute ambiance

Cette fonctionnalité permet d'activer le microphone d'une radio cible avec un ID ou un alias de terminal. Vous pouvez utiliser cette fonction pour écouter à distance l'activité dans l'environnement de la radio cible.

Il existe deux types d'écoute d'ambiance :

- Écoute ambiance sans authentification
- Écoute ambiance avec authentification

L'écoute d'ambiance authentifiée est une fonctionnalité disponible à l'achat. En mode d'écoute d'ambiance authentifiée, une vérification est requise lorsque votre radio allume le microphone d'une radio cible.

Lorsque votre radio active cette fonctionnalité sur une radio cible disposant de l'authentification utilisateur, une phrase



de passe est requise. La phrase de passe est préprogrammée dans la radio cible via CPS.

La radio et la radio cible doivent être programmées pour pouvoir utiliser cette fonctionnalité.

Cette fonctionnalité s'arrête après une durée programmée ou lorsque la radio cible est utilisée.

Déclenchement de l'Écoute ambiance

Suivez la procédure ci-après pour déclencher une écoute à distance sur votre radio.

- 1 Appuyez sur le bouton préprogrammé **Écoute ambiance**.
-
- 2 Appuyez sur  ou  pour accéder à l'ID ou l'alias souhaité.
-
- 3 Appuyez sur  pour valider la sélection. L'un des événements suivants se produit :
 - L'écran affiche un mini-avis de transition, indiquant que la requête est en cours. La LED verte s'allume.
 - Un écran de phrase de passe s'affiche.

Saisissez la phrase de passe. Appuyez sur  pour continuer.

- Si la phrase de passe est correcte, l'écran affiche un mini-avis de transition, indiquant que la requête est en cours. La LED verte s'allume.
- Si la phrase de passe est incorrecte, l'écran affiche un mini-avis négatif et revient à l'écran précédent.

4 Attendez l'accusé de réception.

Si l'opération réussit :

- Une tonalité d'indication positive est émise.
- L'écran affiche un mini-avis positif.
- Des signaux audio sont émis sur la radio écoutée à distance pendant une durée programmée, tandis que l'écran affiche *Écoute amb.* Lorsque le délai programmé expire, une tonalité d'avertissement est émise et la LED s'éteint.











Si l'opération échoue :

- Une tonalité d'indication négative est émise.

- L'écran affiche un mini-avis négatif.

Déclenchement de l'écoute déportée à l'aide du répertoire

Suivez la procédure ci-après pour déclencher une écoute à distance sur votre radio à l'aide du répertoire.

- 1 Appuyez sur  pour accéder au menu.
- 2 Appuyez sur  ou  pour accéder à l'option *Contacts*. Appuyez sur  pour sélectionner.
- 3 Appuyez sur  ou  pour accéder à l'ID ou l'alias souhaité. Appuyez sur  pour sélectionner.
- 4 Appuyez sur  ou sur  pour accéder à l'option *Écoute amb.*
- 5 Appuyez sur  pour valider la sélection. L'un des événements suivants se produit :

- L'écran affiche un mini-avis de transition, indiquant que la requête est en cours. La LED verte s'allume.
- Un écran de phrase de passe s'affiche.

Saisissez la phrase de passe. Appuyez sur  pour continuer.

- Si la phrase de passe est correcte, l'écran affiche un mini-avis de transition, indiquant que la requête est en cours. La LED verte s'allume.
- Si la phrase de passe est incorrecte, l'écran affiche un mini-avis négatif et revient à l'écran précédent.

6 Attendez l'accusé de réception.

Si l'opération réussit :

- Une tonalité d'indication positive est émise.
- L'écran affiche un mini-avis positif.
- Des signaux audio sont émis sur la radio écoutée à distance pendant une durée préprogrammée, tandis que l'écran affiche *Écoute amb.* Lorsque





le délai programmé expire, une tonalité d'avertissement est émise et la LED s'éteint.



Si l'opération échoue :



- Une tonalité d'indication négative est émise.
- L'écran affiche un mini-avis négatif.

Déclenchement de l'écoute d'ambiance à l'aide de la numérotation manuelle



Suivez la procédure ci-après pour déclencher une écoute à distance sur votre radio à l'aide de la numérotation manuelle.



- 1 Appuyez sur  pour accéder au menu.
- 2 Appuyez sur  ou  pour accéder à l'option *Contacts*. Appuyez sur  pour sélectionner.

3 Appuyez sur  ou sur  pour accéder à l'option Num. manuelle. Appuyez sur  pour sélectionner.

4 Appuyez sur  ou sur  pour accéder à l'option Numéro radio. Appuyez sur  pour sélectionner.

5 Effectuez l'une des opérations suivantes :

- Saisissez l'alias ou l'ID du terminal radio, puis appuyez sur  pour continuer.
- Modifiez le dernier ID appelé, puis appuyez sur  pour continuer.

6 Appuyez sur  ou sur  pour accéder à l'option Écoute amb.

7 Appuyez sur  pour valider la sélection. L'un des événements suivants se produit :

- L'écran affiche un mini-avis de transition, indiquant que la requête est en cours. La LED verte s'allume.
- Un écran de phrase de passe s'affiche.

Saisissez la phrase de passe. Appuyez sur  pour continuer.

- Si la phrase de passe est correcte, l'écran affiche un mini-avis de transition, indiquant que la requête est en cours. La LED verte s'allume.
 - Si la phrase de passe est incorrecte, l'écran affiche un mini-avis négatif et revient à l'écran précédent.
-

8 Attendez l'accusé de réception.

Si l'opération réussit :

- Une tonalité d'indication positive est émise.
- L'écran affiche un mini-avis positif.
- Des signaux audio sont émis sur la radio écoutée à distance pendant une durée préprogrammée, tandis que l'écran affiche Écoute amb. Lorsque

le délai programmé expire, une tonalité d'avertissement est émise et la LED s'éteint.

Si l'opération échoue :

- Une tonalité d'indication négative est émise.
- L'écran affiche un mini-avis négatif.



Vérification radio

Cette fonction permet de déterminer si une radio est active sur un système sans avoir à déranger son utilisateur. La radio cible ne fournit aucune indication sonore ou visuelle de cette opération. Cette fonction est uniquement applicable à un alias ou ID de terminal radio. Vous devez programmer votre radio pour pouvoir utiliser cette fonction.

Envoi de vérifications radio

Suivez la procédure ci-après pour envoyer des vérifications radio sur votre radio.

- 1 Appuyez sur le bouton **Vérif. radio** programmé.

- 2 Appuyez sur  ou  pour accéder à l'ID ou l'alias souhaité. Appuyez sur  pour sélectionner. L'écran affiche un mini-avis de transition, indiquant que la requête est en cours. La LED verte s'allume.

Attendez l'accusé de réception.



Si vous appuyez sur  lorsque la radio est en attente d'un accusé de réception, une tonalité est émise, la radio annule toutes les nouvelles tentatives et quitte le mode de vérification radio.



La radio revient à l'écran d'alias ou d'ID du terminal radio.



Envoi de vérifications radio à l'aide du répertoire

Suivez la procédure ci-après pour envoyer des vérifications radio sur votre radio à l'aide du répertoire.

- 1 Appuyez sur  pour accéder au menu.

2 Appuyez sur  ou  pour accéder à l'option **Contacts**. Appuyez sur  pour sélectionner.

3 Appuyez sur  ou  pour accéder à l'ID ou l'alias souhaité. Appuyez sur  pour sélectionner.

4 Appuyez sur  ou sur  pour accéder à l'option **Vérif. radio**. Appuyez sur  pour sélectionner.
La LED verte s'allume.

5 Attendez l'accusé de réception.

Si vous appuyez sur  pendant que votre radio attend l'accusé de réception, une tonalité est émise et la radio annule toutes les tentatives avant de quitter le mode **Vérif. radio**.
La radio revient à l'écran d'alias ou d'ID du terminal radio.

Listes de balayage

Les listes de balayage sont créées et attribuées à des canaux ou groupes spécifiques. Votre radio recherche une activité vocale en balayant la séquence des canaux ou groupes spécifiée dans la liste de balayage.

Votre radio peut prendre en charge jusqu'à 250 listes de balayage, chacune comptant au maximum 16 membres. Chaque liste de balayage peut contenir des entrées analogiques et numériques.



Vous pouvez ajouter, supprimer ou classer des canaux par ordre de priorité en modifiant la liste de balayage.



L'icône **Priorité** est affichée à gauche de l'alias du membre (si cette fonction est activée). Elle indique si le membre correspond à une liste de canal de Priorité 1 ou 2. Une liste de balayage ne peut pas contenir plusieurs canaux de Priorité 1 ou 2. L'icône **Priorité** n'est pas affichée lorsque la priorité est définie sur **Aucune**.



Affichage des entrées de la liste de balayage

Suivez la procédure ci-après pour afficher les entrées contenues dans la liste de balayage de votre radio.

- 1 Appuyez sur  pour accéder au menu.

- 2 Appuyez sur  ou sur  pour accéder à l'option Balayage. Appuyez sur  pour sélectionner.



- 3 Appuyez sur  ou  pour accéder à l'option Liste de balayage. Appuyez sur  pour sélectionner.



- 4 Appuyez sur  ou sur  pour afficher les différents membres de la liste.



Ajout d'entrées à la liste de balayage



Suivez la procédure ci-après pour ajouter des entrées à la liste de balayage de votre radio.



- 1 Appuyez sur  pour accéder au menu.

- 2 Appuyez sur  ou sur  pour accéder à l'option Balayage. Appuyez sur  pour sélectionner.

- 3 Appuyez sur  ou  pour accéder à l'option Liste de balayage. Appuyez sur  pour sélectionner.







- 4 Appuyez sur  ou  pour accéder à l'option Aj. membre. Appuyez sur  pour sélectionner.

- 5 Appuyez sur  ou  pour accéder à l'ID ou l'alias souhaité. Appuyez sur  pour sélectionner.

- 6 Appuyez sur  ou sur  pour accéder au niveau de priorité souhaité. Appuyez sur  pour sélectionner.

L'écran affiche un mini-avis positif, puis immédiatement après : Ajouter autre ?.



- 7 Effectuez l'une des opérations suivantes :



- Appuyez sur  ou sur  pour atteindre Oui afin d'ajouter une nouvelle entrée. Appuyez sur  pour sélectionner. Répétez l'étape 5 et l'étape 6.
- Appuyez sur  ou sur  pour atteindre Non afin d'enregistrer la liste actuelle. Appuyez sur  pour sélectionner.



Suppression des entrées de la liste de balayage



Suivez la procédure ci-après pour supprimer des entrées de la liste de balayage.

- 1 Appuyez sur  pour accéder au menu.

- 2 Appuyez sur  ou sur  pour accéder à l'option Balayage. Appuyez sur  pour sélectionner.







- 3 Appuyez sur  ou  pour accéder à l'option Liste de balayage. Appuyez sur  pour sélectionner.

- 4 Appuyez sur  ou  pour accéder à l'ID ou l'alias souhaité. Appuyez sur  pour sélectionner.

- 5 Appuyez sur  ou sur  pour accéder à l'option Supprimer. Appuyez sur  pour sélectionner.

L'écran affiche Supprimer entrée ?.

- 6 Effectuez l'une des opérations suivantes :

- Appuyez sur  ou sur  pour atteindre **Oui** afin de supprimer l'entrée. Appuyez sur  pour sélectionner. L'écran affiche un mini-avis positif.
- Appuyez sur  ou sur  pour atteindre **Non** afin de revenir à l'écran précédent. Appuyez sur  pour sélectionner.



7 Répétez **étape 4** à **étape 6** pour supprimer d'autres entrées.



8 Exercez une pression longue sur  pour revenir à l'écran d'accueil après avoir supprimé les alias ou ID souhaités.



Définition des priorités des entrées de la liste de balayage



Suivez la procédure ci-après pour attribuer des priorités aux entrées contenues dans la liste de balayage de votre radio.



1 Appuyez sur  pour accéder au menu.

2 Appuyez sur  ou sur  pour accéder à l'option **Balayage**. Appuyez sur  pour sélectionner.

3 Appuyez sur  ou  pour accéder à l'option **Liste de balayage**. Appuyez sur  pour sélectionner.

4 Appuyez sur  ou  pour accéder à l'ID ou l'alias souhaité. Appuyez sur  pour sélectionner.

5 Appuyez sur  ou sur  pour accéder à l'option **Modif. priorité**. Appuyez sur  pour sélectionner.

- 6 Appuyez sur  ou sur  pour accéder au niveau de priorité souhaité. Appuyez sur  pour sélectionner.

L'écran affiche un mini-avis positif, puis revient à l'écran précédent. L'icône **Priorité** s'affiche sur la gauche de l'alias de membre.

Balayage

Lorsque vous exécutez un balayage, votre radio fait défiler la liste de balayage programmé du canal actuel à la recherche d'activité vocale.







Vous pouvez lancer un balayage de deux manières différentes :



- **Balayage du canal principal (manuel)** : Votre radio balaie tous les canaux ou groupes de la liste. Lorsque votre radio passe en mode de balayage, elle peut, selon sa configuration, commencer automatiquement par le dernier canal/groupe actif balayé ou par le canal sur lequel le balayage a démarré.
- **Balayage auto (automatique)** : Votre radio lance automatiquement le balayage dès que vous

sélectionnez un canal ou groupe sur lequel la fonction de balayage automatique est activée.

Activation/désactivation du balayage

Suivez la procédure ci-après pour activer ou désactiver le balayage sur votre radio.

- 1 Tournez le **bouton du sélecteur de canal** pour sélectionner un canal programmé avec une liste de balayage.
- 2 Appuyez sur  pour accéder au menu.
- 3 Appuyez sur  ou sur  pour accéder à l'option **Balayage**. Appuyez sur  pour sélectionner.
- 4 Appuyez sur  ou  pour accéder à l'option **État du balayage**. Appuyez sur  pour sélectionner.

- 5 Appuyez sur  ou  pour accéder à l'état de balayage requis, puis appuyez sur  pour effectuer la sélection.
-

Si le balayage est activé :

- L'écran affiche `Scan Activé` ainsi que l'icône **Balayage**.
- La LED clignote en jaune.

Si le balayage est désactivé :

- L'écran affiche `Scan Désactivé`.
- L'icône **Balayage** disparaît.
- La LED s'éteint.

Réponse aux transmissions pendant un balayage

Pendant le balayage, votre radio s'arrête sur un canal/ groupe sur lequel elle détecte de l'activité. Elle reste sur ce canal pendant une durée programmée appelée « temps de maintien ». Suivez la procédure ci-après pour répondre à des transmissions pendant un balayage.

- 1  Si la fonction d'indication de canal libre est activée, une brève tonalité d'avertissement se fera entendre au moment où l'utilisateur de la radio en émission relâchera le bouton **PTT**, indiquant que le canal est libre et que vous pouvez répondre. Appuyez sur le bouton **PTT** pendant le temps de maintien.

La LED verte s'allume.

- 2 Effectuez l'une des opérations suivantes :

- Attendez la fin de la tonalité d'autorisation de parler (si cette fonction est activée) et parlez distinctement dans le microphone.
 -  Attendez la fin de la tonalité locale **PTT** (si cette option est activée) et parlez distinctement dans le microphone.
-

- 3 Relâchez le bouton **PTT** pour écouter.

La radio reprend le balayage d'autres canaux ou groupes si vous ne répondez pas pendant le temps de maintien.

Suppression des canaux nuisibles

Si un canal génère constamment du bruit ou des appels indésirables (pouvant donc être qualifié de « canal nuisible »), vous pouvez temporairement le supprimer de la liste de balayage. Cette fonction ne peut pas être appliquée au canal désigné comme canal sélectionné. Suivez la procédure ci-après pour supprimer des canaux nuisibles sur votre radio.

- 1 Lorsque votre radio se verrouille sur un canal indésirable ou nuisible, appuyez sur le bouton programmé de **suppression de canal nuisible** jusqu'à ce qu'une tonalité soit émise.
- 2 Relâchez le bouton programmé **Suppression de canal nuisible**.
Le canal nuisible est supprimé.

Restauration des canaux nuisibles

Suivez la procédure ci-après pour restaurer des canaux nuisibles sur votre radio.

Effectuez l'une des opérations suivantes :

- Mettez la radio hors tension, puis de nouveau sous tension.
- Arrêtez et redémarrez le balayage à l'aide du menu ou du bouton programmé **Balayage**.
- Changez de canal à l'aide du **sélecteur de canal**.

Balayage avec sélection automatique

La fonction de balayage avec sélection automatique vous procure une couverture remarquablement étendue dans les zones où plusieurs stations de base émettent des informations identiques sur différents canaux analogiques.

Votre radio balaie les canaux analogiques de ces stations de base et applique un processus de sélection automatique (voting) pour sélectionner le signal le plus puissant. Ensuite, votre radio reçoit les transmissions de cette station de base.

Pendant un balayage avec sélection automatique, l'écran affiche l'icône **Balayage avec sélection automatique** tandis que la LED clignote en jaune.

Suivez les procédures de la section [Réponse aux transmissions pendant un balayage à la page 75](#) pour répondre à une émission pendant un balayage avec sélection automatique.

Paramètres des contacts

Le menu Contacts fournit une fonction d'annuaire sur votre radio. Chaque entrée correspond à un alias ou ID que vous pouvez utiliser pour lancer un appel. Les entrées sont classées par ordre alphabétique.

Chaque entrée, selon le contexte, est associée aux différents types d'appels suivants : appel de groupe, appel individuel, appel général, appel PC ou appel console opérateur.

Les appels PC et dispatch sont des appels de données. Ils sont uniquement disponibles avec certaines applications. Veuillez consulter la documentation concernant les applications de données.

🔵 En outre, le menu Contacts vous permet d'associer chaque entrée à une ou plusieurs touches numériques programmables sur un microphone à clavier. Si une entrée est associée à une touche numérique, votre radio peut appliquer la numérotation rapide à cette entrée.



REMARQUE:

Une coche est affichée devant chaque touche numérique attribuée à une entrée. Si la coche est placée devant une position `Wide`, cela signifie qu'aucune touche numérique n'a été attribuée à cette entrée.

Votre radio prend en charge deux répertoires, un pour les contacts analogiques et un pour les contacts numériques (500 entrées maximum par répertoire).

Chaque entrée de chaque liste affiche les informations suivantes :

- Type d'appel
- Alias d'appel
- ID d'appel



REMARQUE:

Dans le répertoire numérique, vous pouvez ajouter ou modifier un ID de terminal radio. Seul votre fournisseur peut supprimer un ID de terminal radio.



Vous pouvez uniquement afficher les ID de terminaux radio ou les modifier et lancer un avertissement d'appel pour le répertoire analogique. Seul votre fournisseur peut ajouter et supprimer des fonctionnalités.



Si la fonction Secret est activée sur un canal, vous pouvez utiliser cette fonctionnalité pour réaliser un appel de groupe crypté, un appel individuel ou un appel général sur ce canal. Seules les radios cibles disposant de la même clé de confidentialité ou des mêmes valeur et ID de clé que ceux de votre radio sont en mesure de déchiffrer la transmission.

Émission d'appels de groupe à l'aide du répertoire

Suivez la procédure ci-après pour passer des appels de groupe sur votre radio à l'aide du répertoire.

- 1 Appuyez sur  pour accéder au menu.

- 2 Appuyez sur  ou  pour accéder à l'option **Contacts**. Appuyez sur  pour sélectionner.

- 3 Appuyez sur  ou  pour accéder à l'ID ou l'alias souhaité.

- 4 Appuyez sur le bouton **PTT** pour passer l'appel. La LED verte s'allume.

- 5 Effectuez l'une des opérations suivantes :
 - Attendez la fin de la tonalité d'autorisation de parler (si cette fonction est activée) et parlez distinctement dans le microphone.
 -  Attendez la fin de la tonalité locale **PTT** (si cette option est activée) et parlez distinctement dans le microphone.





- 6 Relâchez le bouton **PTT** pour écouter. La LED verte clignote lorsqu'un utilisateur du groupe répond. L'écran affiche l'icône **Appel de groupe**, ainsi que l'alias/l'ID du groupe et de la radio en émission.



- 7  Si la fonction d'indication de canal libre est activée, une brève tonalité d'avertissement se fera entendre au moment où l'utilisateur de la radio en émission relâchera le bouton **PTT**, indiquant que le canal est libre et que vous pouvez répondre. Appuyez sur le bouton **PTT** pour répondre à l'appel.

L'appel se termine en l'absence d'activité vocale pendant une période prédéterminée.

Émission d'appels individuels à l'aide du répertoire

Suivez la procédure ci-après pour passer des appels individuels sur votre radio à l'aide du répertoire.

- 1 Appuyez sur  pour accéder au menu.
- 2 Appuyez sur  ou  pour accéder à l'option **Contacts**. Appuyez sur  pour sélectionner.

- 3 Appuyez sur  ou  pour accéder à l'ID ou l'alias souhaité. Appuyez sur  pour sélectionner.

- 4 Appuyez sur le bouton **PTT** pour passer l'appel. La LED verte s'allume. L'écran affiche l'alias de destination.

- 5 Attendez la fin de la tonalité d'autorisation de parler (si cette fonction est activée) et parlez distinctement dans le microphone.



- 6 Relâchez le bouton **PTT** pour écouter. L'écran affiche l'alias ou l'ID de l'utilisateur émetteur.



- 7  Si la fonction d'indication de canal libre est activée, une brève tonalité d'avertissement se fera entendre au moment où l'utilisateur de la radio en émission relâchera le bouton **PTT**, indiquant que le canal est libre et que vous pouvez répondre. Appuyez sur le bouton **PTT** pour répondre à l'appel. L'appel se termine en l'absence d'activité vocale pendant une période prédéterminée. Une tonalité est émise. L'écran affiche **Appel terminé**.



Définition du contact par défaut

Suivez la procédure ci-après pour définir le contact par défaut utilisé sur votre radio.

- 1 Appuyez sur  pour accéder au menu.

- 2 Appuyez sur  ou  pour accéder à l'option Contacts. Appuyez sur  pour sélectionner.

- 3 Appuyez sur  ou  pour accéder à l'ID ou l'alias souhaité. Appuyez sur  pour sélectionner.

- 4 Appuyez sur  ou sur  pour accéder à l'option Définir défaut. Appuyez sur  pour sélectionner.
 Une tonalité d'indication positive est émise. L'écran affiche un mini-avis positif. L'écran affiche le symbole ✓ en regard de l'alias ou de l'ID sélectionné par défaut.



Paramètres des indicateurs d'appel



Cette fonction permet aux utilisateurs radio de configurer les sonneries des appels et ou des messages texte.



Activation/désactivation des sonneries d'avertissements d'appel



Suivez la procédure ci-après pour activer ou désactiver les sonneries d'avertissement d'appel sur votre radio.



- 1 Appuyez sur  pour accéder au menu.

- 2 Appuyez sur  ou sur  pour accéder à l'option Config/Infos. Appuyez sur  pour sélectionner.

- 3 Appuyez sur  ou sur  pour accéder à l'option Config. radio. Appuyez sur  pour sélectionner.

4 Appuyez sur  ou sur  pour accéder à l'option Tonalités/Alertes. Appuyez sur  pour sélectionner.



5 Appuyez sur  ou sur  pour accéder à l'option Sonn. d'appels. Appuyez sur  pour sélectionner.



6 Appuyez sur  ou sur  pour accéder à l'option Avert. d'appel. Appuyez sur  pour sélectionner.



Activation/désactivation des sonneries des appels individuels



Suivez la procédure ci-après pour activer ou désactiver les sonneries des appels individuels sur votre radio.



1 Appuyez sur  pour accéder au menu.

2 Appuyez sur  ou sur  pour accéder à l'option Config/Infos. Appuyez sur  pour sélectionner.

3 Appuyez sur  ou sur  pour accéder à l'option Config. radio. Appuyez sur  pour sélectionner.

4 Appuyez sur  ou sur  pour accéder à l'option Tnlités/Avert. Appuyez sur  pour sélectionner.

5 Appuyez sur  ou sur  pour accéder à l'option Sonn. d'appels. Appuyez sur  pour sélectionner.

6 Appuyez sur  ou sur  pour accéder à l'option Appel indiv. Appuyez sur  pour sélectionner.

Activation/désactivation des sonneries des appels sélectifs



Suivez la procédure ci-après pour activer ou désactiver les sonneries des appels sélectifs sur votre radio.



- 1 Appuyez sur  pour accéder au menu.







- 2 Appuyez sur  ou sur  pour accéder à l'option Config/Infos. Appuyez sur  pour sélectionner.

- 3 Appuyez sur  ou sur  pour accéder à l'option Config. radio. Appuyez sur  pour sélectionner.

- 4 Appuyez sur  ou sur  pour accéder à l'option Tnlités/Avert. Appuyez sur  pour sélectionner.

- 5 Appuyez sur  ou sur  pour accéder à l'option Sonn. d'appels. Appuyez sur  pour sélectionner.

- 6 Appuyez sur  ou sur  pour accéder à l'option Appel sélectif. Appuyez sur  pour sélectionner.
L'écran affiche le symbole ✓ ainsi que la tonalité actuelle.

- 7 Effectuez l'une des opérations suivantes :
 - Appuyez sur  ou sur  pour accéder à la tonalité souhaitée. Appuyez sur  pour sélectionner.
L'écran affiche le symbole ✓ ainsi que la tonalité sélectionnée.
 - Appuyez sur  ou sur  pour accéder à l'option Désactivé. Appuyez sur  pour sélectionner.



Si les sonneries étaient précédemment activées, l'écran affiche le symbole ✓ en regard de l'option Désactivé.



Si les sonneries étaient précédemment désactivées, le symbole ✓ n'apparaît pas en regard de l'option Désactivé.



Activation/désactivation des sonneries des messages texte



Suivez la procédure ci-après pour activer ou désactiver les sonneries des messages texte sur votre radio.



- 1 Appuyez sur  pour accéder au menu.



- 2 Appuyez sur  ou sur  pour accéder à l'option Config/Infos. Appuyez sur  pour sélectionner.



- 3 Appuyez sur  ou sur  pour accéder à l'option Config. radio. Appuyez sur  pour sélectionner.

- 4 Appuyez sur  ou sur  pour accéder à l'option Tnlés/Avert. Appuyez sur  pour sélectionner.

- 5 Appuyez sur  ou sur  pour accéder à l'option Sonn. d'appels. Appuyez sur  pour sélectionner.

- 6 Appuyez sur  ou  pour accéder à l'option Message texte. Appuyez sur  pour sélectionner. L'écran affiche le symbole ✓ ainsi que la tonalité actuelle.











- 7 Effectuez l'une des opérations suivantes :
 - Appuyez sur  ou sur  pour accéder à la tonalité souhaitée. Appuyez sur  pour sélectionner. L'écran affiche le symbole ✓ ainsi que la tonalité sélectionnée.



- Appuyez sur  ou sur  pour accéder à l'option Désactivé. Appuyez sur  pour sélectionner.
Si les sonneries étaient précédemment activées, l'écran affiche le symbole ✓ en regard de l'option Désactivé.
Si les sonneries étaient précédemment désactivées, le symbole ✓ n'apparaît pas en regard de l'option Désactivé.
-

Attribution de types de sonnerie

La radio peut être programmée pour émettre l'une des dix sonneries disponibles lorsqu'elle reçoit un avertissement d'appel ou un message texte d'un utilisateur identifié. En faisant défiler la liste, vous entendez successivement chaque sonnerie. Suivez la procédure ci-après pour attribuer des styles de sonneries à votre radio.

- 1 Appuyez sur  pour accéder au menu.
-

- 2 Appuyez sur  ou  pour accéder à l'option Contacts. Appuyez sur  pour sélectionner.
Les entrées sont classées par ordre alphabétique.
-
- 3 Appuyez sur  ou  pour accéder à l'ID ou l'alias souhaité. Appuyez sur  pour sélectionner.
-
- 4 Appuyez sur  ou  pour accéder à l'option Modifier. Appuyez sur  pour sélectionner.
-
- 5 Appuyez sur  jusqu'à ce que l'écran affiche le menu Modifier la sonnerie.
Le symbole ✓ indique la tonalité actuellement sélectionnée.
-

- 6 Appuyez sur  ou  pour accéder à la tonalité souhaitée. Appuyez sur  pour sélectionner.
- L'écran indique `Contact enregistré`

Sélection d'un type d'alerte sonore



REMARQUE:

Le bouton préprogrammé **Type avert.son.** est attribué par votre revendeur ou par l'administrateur système. Consultez votre revendeur ou administrateur système pour déterminer comment la radio a été programmée.

Vous pouvez programmer votre radio pour qu'elle vibre lors de la réception d'appels. Si l'option Toutes tonalités est désactivée, la radio affiche l'icône Silencieux. Si l'option Toutes tonalités est activée, le type d'alerte par sonnerie associé s'affiche.



La radio vibre une fois s'il s'agit d'un style de sonnerie momentané. La radio vibre plusieurs fois s'il s'agit d'un mode de sonnerie répétitif. Lorsqu'elle est réglée sur Sonnerie & Vibration, la radio émet une tonalité spécifique en cas de transaction radio entrante (par exemple : alerte

















d'appel ou message). Cette tonalité ressemble à la tonalité d'indication positive ou à celle d'un appel manqué.

Pour les radios équipées de batteries qui prennent en charge la fonction Vibration et fixées à un clip de ceinture à vibration, les options de type d'avertissement sonore disponibles sont Silencieux, Sonnerie, Vibration, et enfin Sonnerie & Vibration.

Pour les radios avec batteries qui ne prennent pas en charge la fonction vibreur et ne sont pas reliées à un clip de ceinture à vibration, l'option Type avert.son. est automatiquement définie sur Sonnerie. Les options du type d'avertissement sonore sont Silencieux et Sonnerie.

Vous pouvez sélectionner un type d'avertissement sonore en effectuant l'une des opérations suivantes.

- Appuyez sur le bouton programmé **Type avert.son.** pour accéder au menu du type d'avertissement sonore.
 - a. Appuyez sur  ou  pour accéder à `Sonnerie, Vibration, Sonnerie & Vibration` ou `Silencieux` et appuyez sur  pour sélectionner.
- Accédez à cette fonction via le menu.

- a. Appuyez sur  pour accéder au menu.
- b. Appuyez sur  ou  pour accéder à Config/Infos et appuyez sur  pour sélectionner.
- c. Appuyez sur  ou  pour accéder à Config. radio et appuyez sur  pour sélectionner.
- d. Appuyez sur  ou  pour accéder à Tntés/Avert. et appuyez sur  pour sélectionner.
- e. Appuyez sur  ou  pour accéder à Type avert.son. et appuyez sur  pour sélectionner.
- f. Appuyez sur  ou  pour accéder à Sonnerie, Vibration, Sonnerie & Vibration ou Silencieux et appuyez sur  pour sélectionner.

Configuration du style de vibreur





















REMARQUE:

Le bouton préprogrammé **Style de vibreur** est attribué par votre revendeur ou par l'administrateur système. Consultez votre revendeur ou administrateur système pour déterminer comment la radio a été programmée.

Le style de vibreur est activé lorsque le clip de ceinture à vibration est relié à la radio avec une batterie qui prend en charge la fonction Vibreur.

Vous pouvez configurer le style de vibreur en procédant de l'une des manières suivantes.

- Appuyez sur le bouton programmé **Style vibreur** pour accéder au menu Style de vibreur.
 - a. Appuyez sur  ou  pour accéder à Court, Moyen ou Long et appuyez sur  pour sélectionner.
- Accédez à cette fonction via le menu.
 - a. Appuyez sur  pour accéder au menu.

- b. Appuyez sur  ou  pour accéder à **Config/Infos** et appuyez sur  pour sélectionner.
- c. Appuyez sur  ou  pour accéder à **Config. radio** et appuyez sur  pour sélectionner.
- d. Appuyez sur  ou  pour accéder à **Tntés/Avert.** et appuyez sur  pour sélectionner.
- e. Appuyez sur  ou  pour accéder à **Style de vibration** et appuyez sur  pour sélectionner.
- f. Appuyez sur  ou  pour accéder à **Court, Moyen ou Long** et appuyez sur  pour sélectionner.

Volume croissant de la tonalité des alarmes

Votre radio peut être programmée par votre revendeur pour vous avertir en permanence lorsqu'un appel radio reste sans réponse.

Votre radio augmente automatiquement le volume de la tonalité pendant une période prédéterminée. Cette fonction est appelée **Avert. croissant**.

Caractéristiques du journal des appels

Votre radio génère un journal de tous les appels individuels entrants et sortants, répondus ou en absence. Ce journal vous permet d'afficher et de gérer les appels récents.



Les avertissements d'appels manqués peuvent être inclus dans les journaux d'appels, selon la configuration du système de votre radio. Les listes d'appels vous permettent d'effectuer les tâches suivantes :



- Supprimer l'appel
- Voir les détails

Affichage des appels récents



Suivez la procédure ci-après pour afficher les appels récents sur votre radio.

- 1 Appuyez sur  pour accéder au menu.

- 2 Appuyez sur  ou sur  pour accéder à l'option `Appels`. Appuyez sur  pour sélectionner.

- 3 Appuyez sur  ou sur  pour accéder à la liste souhaitée. Les options sont les suivantes : `Manqués`, `Répondus` et `Sortants`.

Appuyez sur  pour sélectionner.
L'écran affiche l'entrée la plus récente.



- 4 Appuyez sur  ou sur  pour afficher la liste.



Appuyez sur le bouton **PTT** pour lancer un appel individuel à partir de l'alias ou de l'ID actuellement affiché à l'écran.



Suppression d'appels de la liste des appels



Suivez la procédure ci-après pour supprimer des appels de la liste des appels.

- 1 Appuyez sur  pour accéder au menu.





- 2 Appuyez sur  ou sur  pour accéder à l'option `Appels`. Appuyez sur  pour sélectionner.

- 3 Appuyez sur  ou sur  pour accéder à la liste souhaitée. Appuyez sur  pour sélectionner.
Si la liste est vide :
 - Une tonalité est émise.
 - L'écran affiche `Liste Vide`.

- 4 Appuyez sur  ou  pour accéder à l'ID ou l'alias souhaité. Appuyez sur  pour sélectionner.

5 Appuyez sur  ou  pour accéder à l'option Supprimer l'entrée ?. Appuyez sur  pour sélectionner.



6 Effectuez l'une des opérations suivantes :



- Appuyez sur  pour sélectionner Oui et supprimer l'entrée.
L'écran affiche Entrée supprimée.
 - Appuyez sur  ou sur  pour atteindre Non. Appuyez sur  pour sélectionner.
La radio revient à l'écran précédent.
-



Affichage des détails de la liste des appels



Pour afficher les détails des appels sur votre radio, procédez comme suit.

1 Appuyez sur  pour accéder au menu.

2 Appuyez sur  ou sur  pour accéder à l'option Appels. Appuyez sur  pour sélectionner.

3 Appuyez sur  ou sur  pour accéder à la liste souhaitée. Appuyez sur  pour sélectionner.

4 Appuyez sur  ou  pour accéder à l'ID ou l'alias souhaité. Appuyez sur  pour sélectionner.

5 Appuyez sur  ou sur  pour accéder à l'option Voir détails. Appuyez sur  pour sélectionner.
L'écran affiche les détails des appels.

Fonctionnement de l'avertissement d'appel

La fonction d'avertissement d'appel vous permet de demander à un utilisateur de vous rappeler.

Cette fonction est réservée aux alias ou ID de terminaux et est accessible par le menu via Contacts ou via un bouton programmé d'**accès par numérotation rapide**.

Réponse aux avertissements d'appels

Suivez la procédure ci-après pour répondre aux avertissements d'appel sur votre radio.

Lorsque vous recevez un avertissement d'appel :

- Une tonalité répétitive est émise.
- La LED clignote en jaune.
- L'écran affiche la liste des notifications, laquelle répertorie un avertissement d'appel en indiquant l'alias ou l'ID de la radio appelante.





En fonction de la configuration effectuée par votre revendeur ou votre administrateur système, vous pouvez répondre à un avertissement d'appel en procédant de l'une des manières suivantes :



- Appuyez sur le bouton **PTT** et répondez par un appel individuel directement avec l'appelant.
- Appuyez sur le bouton **PTT** pour continuer une communication de groupe de parole normale. L'avertissement d'appel est déplacé dans l'option Appels manqués du menu Journal d'appels. Vous pouvez répondre à l'appelant à partir du journal des appels manqués.



Reportez-vous aux sections [Liste des notifications à la page 128](#) et [Caractéristiques du journal des appels à la page 87](#) pour plus d'informations.

Émission d'avertissements d'appel à l'aide du répertoire

Suivez la procédure ci-après pour émettre des avertissements d'appel sur votre radio à l'aide du répertoire.

- 1 Appuyez sur  pour accéder au menu.
- 2 Appuyez sur  ou  pour accéder à l'option **Contacts**. Appuyez sur  pour sélectionner.

3 Appuyez sur  ou  pour accéder à l'ID ou l'alias souhaité. Appuyez sur  pour sélectionner.

4 Appuyez sur  ou sur  pour accéder à l'option Avert. d'appel. Appuyez sur  pour sélectionner.

L'écran affiche Avert. d'appel, ainsi que l'alias ou l'ID du terminal radio. La LED verte s'allume.

- 5 Attendez l'accusé de réception.
- Lorsque l'accusé de réception de l'avertissement d'appel est reçu, un mini-avis positif est affiché.
 - Si l'accusé de réception de l'avertissement d'appel n'est pas reçu, un mini-avis négatif est affiché.

1 Appuyez sur le bouton **Accès direct** préprogrammé.

L'écran affiche Avert. d'appel, ainsi que l'alias ou l'ID du terminal radio. La LED verte s'allume.

- 2 Attendez l'accusé de réception.
- Lorsque l'accusé de réception de l'avertissement d'appel est reçu, un mini-avis positif est affiché.
- Si l'accusé de réception de l'avertissement d'appel n'est pas reçu, un mini-avis négatif est affiché.

Mode Muet

Le mode Muet permet à l'utilisateur de couper le son de tous les indicateurs sonores de la radio.

Une fois la fonctionnalité Mode Muet activée, le son de tous les indicateurs sonores est coupé, à l'exception des fonctionnalités de priorité supérieure telles que les opérations d'urgence.

Lorsque l'utilisateur quitte le mode Muet, la radio recommence à émettre les transmissions audio et les tonalités en cours.

Émission d'avertissements d'appel

Suivez la procédure ci-après pour émettre des avertissements d'appel sur votre radio.



REMARQUE:

Il s'agit d'une fonction disponible à l'achat. Consultez votre fournisseur ou administrateur système pour en savoir plus.

Activation du mode Muet

Pour activer le mode Muet, procédez comme suit.

Accédez à cette fonctionnalité via le bouton **Mode Muet** programmé.







Les événements suivants se produisent lorsque le mode Muet est activé :



- Une tonalité d'indication positive est émise.
- L'écran affiche Mode Muet Activé.
- La LED rouge commence à clignoter et cesse de clignoter une fois que l'utilisateur quitte le mode Muet.
- L'icône **Mode Muet** apparaît sur l'écran d'accueil.
- Le son de la radio est désactivé.
- Le compte à rebours de la durée configurée pour le délai du mode Muet commence.



Définition du délai du mode Muet

Il est possible d'activer la fonctionnalité Mode Muet pour une période préconfigurée en définissant le délai du mode Muet. La durée du délai est configurée dans le menu de la radio et est comprise entre 0,5 heure et 6 heures. Une fois le délai expiré, la radio quitte le mode Muet.

Si le délai est laissé sur 0, la radio reste en mode Muet pendant une période indéfinie, jusqu'à ce que l'utilisateur appuie sur le bouton **Mode Muet** programmé.

- 1 Appuyez sur  pour accéder au menu.
- 2 Appuyez sur  ou sur  pour accéder à l'option Config/Infos. Appuyez sur  pour sélectionner.
- 3 Appuyez sur  ou sur  pour accéder à l'option Config. radio. Appuyez sur  pour sélectionner.

4 Appuyez sur  ou sur  pour accéder à l'option `Délai avt muet`. Appuyez sur  pour sélectionner.

5 Appuyez sur  ou sur  pour modifier la valeur numérique de chaque chiffre, puis appuyez sur .

Sortie du mode Muet

Le mode Muet prend fin automatiquement une fois le délai défini pour cette fonctionnalité expiré.

Pour quitter manuellement le mode Muet, effectuez l'une des opérations suivantes :

- Appuyez sur le bouton **Mode Muet** préprogrammé.
 - Appuyez sur le bouton **PTT** d'une entrée.
-

Les événements suivants se produisent lorsque le mode Muet est désactivé :

- Une tonalité d'indication négative est émise.

- L'écran affiche `Mode Muet Désactivé`.
- La LED rouge clignotante s'éteint.
- L'icône **Mode Muet** disparaît de l'écran d'accueil.
- Votre radio active le son et l'état du haut-parleur est restauré.
- Si le délai du mode Muet n'a pas expiré, il est interrompu.



REMARQUE:

L'utilisateur quitte également le mode Muet s'il transmet un signal vocal ou passe sur un canal non programmé.

Gestion de l'urgence

Une alarme d'urgence sert à signaler une situation critique. Vous pouvez déclencher une urgence à tout moment, même en cas d'activité sur le canal actuel.

Votre fournisseur peut régler la durée de la pression sur le bouton **Urgence** programmé, sauf pour la pression longue qui est similaire à tous les autres boutons :

Pression courte

Entre 0,05 seconde et 0,75 seconde.

Pression longue

Entre 1,00 seconde et 3,75 secondes.

Le bouton **Urgence** est attribué à la fonction Urgence activée/désactivée. Pour plus d'informations sur les fonctions attribuées au bouton **Urgence**, consultez votre fournisseur local.



REMARQUE:

Si une pression courte sur le bouton **Urgence** active le mode Urgence, alors une pression longue le désactive.

Si une pression longue sur le bouton **Urgence** active le mode Urgence, alors une pression courte le désactive.

Votre radio prend en charge trois modes d'alarme d'urgence :

- Alarme d'urgence
- Alarme d'urgence avec appel
- Alarme d'urgence suivie d'un appel vocal 



REMARQUE:

Une seule des deux alarmes d'urgence ci-dessus peut être attribuée au bouton préprogrammé **Urgence**.

De plus, chaque alarme comporte les options suivantes :

Regular

La radio transmet un signal d'alarme et fournit des indications audio et/ou visuelles.

Silencieux

La radio transmet un signal d'alarme sans indications audio ni visuelles. La radio reçoit des appels sans qu'aucun son ne soit émis par le haut-parleur, jusqu'à ce que vous appuyiez sur le bouton **PTT** et/ou que la période d'émission en mode **Micro ouvert** expire.

Silencieux avec voix

La radio transmet un signal d'alarme sans indications audio ni visuelles, mais permet l'écoute d'appels entrants dans le haut-parleur. Si le mode *Micro ouvert* est activé, les appels entrants sont entendus dans le haut-parleur une fois la période d'émission en mode *Micro ouvert* terminée. Vous devez impérativement appuyer sur le bouton **PTT** pour que les indicateurs réapparaissent.

Envoi d'alarmes d'urgence

Cette fonction permet d'envoyer une alarme d'urgence, un signal non vocal, qui déclenche un avertissement sur un groupe de radios. Votre radio n'affiche aucune indication

audio ni visuelle en mode Urgence lorsqu'elle est définie sur silencieux.

Suivez la procédure ci-après pour envoyer des alarmes d'urgence sur votre radio.

1 Appuyez sur le bouton programmé **Urgence activée**.

L'un des éléments suivants s'affiche :

- L'écran affiche Alarmes Tx ainsi que l'alias de destination.
-  L'écran affiche Télégram Tx ainsi que l'alias de destination.

La LED verte s'allume. L'icône **Urgence** apparaît.



REMARQUE:

Si elle est programmée, la tonalité de recherche d'urgence est émise. Cette tonalité est désactivée lorsque la radio transmet ou reçoit des messages vocaux, et s'arrête lorsque la radio quitte le mode Urgence. La tonalité de recherche d'urgence peut être programmée via CPS.

2 Attendez l'accusé de réception.

Si l'opération réussit :

- La tonalité d'urgence est émise.
- La LED clignote en vert.
- L'écran affiche Alarme envoy.

Si toutes les tentatives ont échoué :

- Une tonalité est émise.
- L'écran affiche Échec Alarme.

La radio quitte le mode Alarme d'urgence et revient à l'écran d'accueil.

Envoi d'alarmes d'urgence avec un appel

Cette fonctionnalité permet d'envoyer une alarme d'urgence avec appel à un groupe de radios. Après accusé de réception par l'une des radios du groupe, le groupe de radios peut communiquer sur un canal d'urgence programmé.

Suivez la procédure ci-après pour envoyer des alarmes d'urgence avec un appel sur votre radio.

1 Appuyez sur le bouton programmé **Urgence activée**.

Les éléments suivants s'affichent :

- L'écran affiche **Télégram Tx** ainsi que l'alias de destination.

La LED verte s'allume. L'icône **Urgence** s'affiche.



REMARQUE:

Si elle est programmée, la tonalité de recherche d'urgence est émise. Cette tonalité est désactivée lorsque la radio transmet ou reçoit des messages vocaux, et s'arrête lorsque la radio quitte le mode Urgence. La tonalité de recherche d'urgence peut être programmée par le revendeur ou l'administrateur système.

2 Attendez l'accusé de réception.

Si l'opération réussit :

- La tonalité d'urgence est émise.
- La LED clignote en vert.

- L'écran affiche **Alarme envoy.**
- Votre radio passe en mode Appel d'urgence lorsque l'écran affiche **Urgence** et l'alias du groupe destinataire.

3 Appuyez sur le bouton **PTT** pour passer l'appel.

La LED verte s'allume. L'écran affiche l'icône **Appel de groupe**.

4 Effectuez l'une des opérations suivantes :

- Attendez la fin de la tonalité d'autorisation de parler (si cette fonction est activée) et parlez distinctement dans le microphone.
-  Attendez la fin de la tonalité locale **PTT** (si cette option est activée) et parlez distinctement dans le microphone.

5 Relâchez le bouton **PTT** pour écouter.

- 6**  Si la fonction d'indication de canal libre est activée, une brève tonalité d'avertissement se fera entendre au moment où l'utilisateur de la radio en émission relâchera le bouton **PTT**, indiquant que le

canal est libre et que vous pouvez répondre.
Appuyez sur le bouton **PTT** pour répondre à l'appel.

- 7 Pour quitter le mode Urgence une fois l'appel terminé, appuyez sur le bouton **Urgence désact.**

Si vous n'appuyez pas sur le bouton **Urgence désact.** pour quitter le mode Urgence, la LED rouge clignote et la radio reste en mode Urgence.

La radio revient à l'écran d'accueil.

Envoi d'alarmes d'urgence suivies d'un appel vocal

Cette fonctionnalité permet d'envoyer une alarme d'urgence suivie d'un appel vocal à un groupe de radios. Le microphone de votre radio est automatiquement ouvert et vous n'avez plus besoin d'appuyer sur le bouton **PTT** pour communiquer avec le groupe de radios. Cet état activé du microphone est également appelé « *Micro ouvert* ».

Si le mode Cycle d'urgence est activé sur votre radio, le cycle alternatif entre le *Micro ouvert* et la réception d'appel est activé pendant une durée programmée. En mode Cycle d'urgence, les appels reçus sont entendus dans le haut-parleur.

[Envoyer un commentaire](#)

Si vous appuyez sur le bouton **PTT** pendant la période de réception programmée, vous entendrez la tonalité d'interdiction, indiquant que le bouton **PTT** doit être relâché. La radio ignore le bouton **PTT** et reste en mode Urgence.

Si vous appuyez sur le bouton **PTT** pendant que le micro est *ouvert* et le maintenez enfoncé après expiration de la période *Micro ouvert*, la radio continue d'émettre jusqu'à ce que vous relâchiez le bouton **PTT**.

Si la demande d'alarme d'urgence échoue, la radio ne tente pas de renvoyer la demande et passe directement en mode d'émission *Micro ouvert*.



REMARQUE:

Il est possible que certains accessoires ne prennent pas en charge le mode *Micro ouvert*. Consultez votre fournisseur ou administrateur système pour en savoir plus.

Suivez la procédure ci-après pour envoyer des alarmes d'urgence suivies d'un appel vocal sur votre radio.

- 1 Appuyez sur le bouton programmé **Urgence activée**.

L'un des éléments suivants s'affiche :

- L'écran affiche **Alarme Tx** ainsi que l'alias de destination.
- L'écran affiche **Télégram Tx** ainsi que l'alias de destination.

La LED verte s'allume. L'icône **Urgence** s'affiche.

-
- 2** Lorsque **Alarme envoy.** s'affiche à l'écran, parlez distinctement dans le microphone.

La radio arrête automatiquement l'émission dans les cas suivants :

- Si le mode Cycle d'urgence est activé, la durée du cycle alternatif entre le *Micro ouvert* et la réception d'appel expire.
- Si le mode Cycle d'urgence est désactivé, la période *Micro ouvert* expire.

La LED clignote en rouge. La radio reste en mode d'urgence.

-
- 3** Appuyez sur le bouton **Urgence désact.** pour quitter le mode Urgence.

La radio revient à l'écran d'accueil.





Réception d'alarmes d'urgence

Suivez la procédure ci-après pour recevoir des alarmes d'urgence sur votre radio.

Lorsque vous recevez une alarme d'urgence :

- Une tonalité est émise.
- La LED clignote en rouge.
- L'écran affiche l'icône **Urgence** ainsi que l'alias de l'appelant d'urgence. Si plusieurs alarmes sont référencées, tous les alias des appelants d'urgence s'affichent dans la liste des alarmes.

1 Effectuez l'une des opérations suivantes :

- En présence d'une seule alarme, appuyez sur  pour afficher plus d'informations.
- En présence de plusieurs alarmes, appuyez sur  ou sur  pour accéder à l'alias souhaité, puis appuyez sur  pour afficher plus d'informations.

2 Appuyez sur  pour afficher les options d'action.

3 Appuyez sur  et sélectionnez **Oui** pour fermer la liste des alarmes.

4 Appuyez sur  pour accéder au menu.

5 Sélectionnez **Liste Alarmes** pour accéder de nouveau à cette liste.

Relance d'un mode Urgence

Cette fonction concerne uniquement la radio qui envoie l'alarme d'urgence. Suivez la procédure ci-après pour relancer un mode Urgence sur votre radio.

Effectuez l'une des opérations suivantes :

- Changez de canal pendant que la radio est en mode Urgence. La radio quitte le mode Urgence avant de réinitialiser l'urgence si l'alarme d'urgence est activée sur le nouveau canal.
- Appuyez sur le bouton programmé **Urgence activée** pendant que la radio est en train d'activer le mode Urgence ou d'émettre en mode Urgence.

La radio annule alors l'état en cours avant de relancer le mode Urgence.

Sortie du mode Urgence après envoi d'une alarme d'urgence

Cette fonction concerne uniquement la radio qui envoie l'alarme d'urgence.

Votre radio sortira du mode Urgence dans les cas suivants :

- La radio reçoit un accusé de réception (alarme d'urgence uniquement).
- La radio a utilisé le nombre total de tentatives d'envoi d'une alarme.



REMARQUE:

si votre radio s'éteint, le mode Urgence est annulé. La radio ne réinitialise pas automatiquement le mode d'urgence lorsqu'elle est de nouveau mise sous tension.

Suivez la procédure ci-après pour désactiver le mode Urgence sur votre radio.

Effectuez l'une des opérations suivantes :

- Appuyez sur le bouton **Urgence désact.** programmé.
 - Basculez vers un nouveau canal sur lequel aucun système d'urgence n'est configuré. L'écran affiche alors **Sans urgence.**
-

Message texte

Votre radio vous permet de recevoir des données, par exemple sous forme de message texte, depuis une autre radio ou une application de messages textes.

Il existe 2 types de messages texte : le message texte DMR court et le message texte. La longueur maximale d'un message texte DMR court est de 23 caractères. La longueur maximale d'un message texte est de 280 caractères, ligne d'objet comprise. La ligne d'objet s'affiche uniquement lorsque vous recevez des messages provenant d'une application de messagerie.



REMARQUE:



Cette longueur maximale s'applique uniquement aux modèles dotés de la dernière version du logiciel et du matériel. Pour les modèles de radio dotés de versions plus anciennes, la longueur maximale d'un message texte est de 140 caractères. Consultez votre fournisseur ou administrateur système pour en savoir plus.



pour la langue arabe, la saisie de texte s'effectue de droite à gauche.

Envoi de messages texte rapides

Suivez la procédure ci-après pour envoyer des messages texte rapides prédéfinis de votre radio vers un alias prédéfini.

- 1 Effectuez l'une des opérations suivantes :
 - Appuyez sur le bouton **Accès direct** préprogrammé. L'écran affiche un mini-avis de transition, indiquant que l'envoi du message est en cours. Passez à [étape 4](#).
 - Appuyez sur  pour accéder au menu.
-

2 Appuyez sur  ou sur  pour accéder à l'option `Txt rapide`. Appuyez sur  pour sélectionner.

3 Appuyez sur  ou sur  pour accéder au message texte rapide souhaité. Appuyez sur  pour sélectionner.

L'écran affiche un mini-avis de transition, confirmant que l'envoi du message est en cours.

4 Attendez l'accusé de réception.

Si l'opération réussit :

- Une tonalité d'indication positive est émise.
- L'écran affiche un mini-avis positif.

Si l'opération échoue :

- Une tonalité d'indication négative est émise.
- L'écran affiche un mini-avis négatif.

- L'écran `Renvoyer` s'ouvre sur la radio. Reportez-vous à la section [Renvoi de messages texte à la page 101](#) pour plus d'informations.
-

Renvoi de messages texte

Suivez la procédure ci-après pour renvoyer des messages texte sur votre radio.

Lorsque l'écran `Renvoyer` est affiché :

Appuyez sur  pour renvoyer le message au même alias ou ID de terminal radio/de groupe.

Si l'opération réussit :



- Une tonalité d'indication positive est émise.
- L'écran affiche un mini-avis positif.

Si l'opération échoue :

- Une tonalité d'indication négative est émise.
 - L'écran affiche un mini-avis négatif.
 - L'écran `Renvoyer` s'affiche de nouveau.
-



REMARQUE:

Si vous réglez le volume, si vous appuyez sur l'un des boutons, sauf ,  ou , l'écran affiche de nouveau le message.

la radio ferme l'écran **Renvoyer** lorsque vous appuyez sur le bouton **PTT** pour lancer un appel de groupe ou individuel ou pour répondre à un appel de groupe. La radio quitte également cet écran lorsqu'elle reçoit un message texte, une alerte ou un appel d'urgence, ou encore un avertissement d'appel.

Si vous fermez l'écran d'envoi des messages pendant l'envoi d'un message, la radio met à jour l'état du message dans le dossier Messages envoyés sans aucune indication visuelle ni sonore.



Si la radio change de mode ou s'éteint avant que l'état d'un message ne soit mis à jour dans le dossier Messages envoyés, la radio ne pourra pas terminer la mise à jour des messages en cours et le message sera automatiquement signalé par une icône **Échec envoi**.



La radio peut mettre à jour jusqu'à cinq messages en cours. Pendant cette procédure, la radio affiche automatiquement une icône **Échec envoi message** pour indiquer qu'elle ne peut pas envoyer d'autre message.

Transfert de messages texte

Suivez la procédure ci-après pour transférer des messages texte sur votre radio.

Lorsque l'écran **Renvoyer** est affiché :

- 1 Appuyez sur  ou sur  pour accéder à l'option **Transférer**, puis appuyez sur  pour renvoyer le message à un autre alias ou ID de terminal radio/groupe.

- 2 Appuyez sur  ou sur  pour accéder à l'ID ou l'alias souhaité. Appuyez sur  pour sélectionner. L'écran affiche un mini-avis de transition, indiquant que l'envoi du message est en cours.

- 3 Attendez l'accusé de réception.

Si l'opération réussit :

 - Une tonalité d'indication positive est émise.
 - L'écran affiche un mini-avis positif.

Si l'opération échoue :

- Une tonalité d'indication négative est émise.
- L'écran affiche un mini-avis négatif.

Affichage des messages texte envoyés



Suivez la procédure ci-après pour afficher les messages texte envoyés sur votre radio.

- 1 Effectuez l'une des opérations suivantes :
 - Appuyez sur le bouton **Message texte** préprogrammé. Passez à [étape 3](#).
 - Appuyez sur pour accéder au menu.
- 2 Appuyez sur ou sur pour accéder à l'option **Messages**. Appuyez sur pour sélectionner.
- 3 Appuyez sur ou sur pour accéder à l'option **Msges envoyés**. Appuyez sur pour sélectionner.

[Envoyer un commentaire](#)

Si le dossier Messages envoyés est vide :

- L'écran affiche **Liste Vide**.
- Si la tonalité du clavier est activée, une tonalité basse est émise.

- 4 Appuyez sur ou sur pour accéder au message souhaité. Appuyez sur pour sélectionner.



L'écran affiche une ligne d'objet si le message provient d'une application de messagerie électronique.

Envoi de messages texte envoyés

Suivez la procédure ci-après pour envoyer un message texte envoyé sur votre radio.

Lorsqu'un message envoyé est affiché :

- 1 Appuyez sur pour accéder au menu.

- 2 Appuyez sur  ou sur  pour accéder à l'option Renvoyer. Appuyez sur  pour sélectionner.

L'écran affiche un mini-avis de transition, indiquant que l'envoi du message est en cours.

- 3 Attendez l'accusé de réception.

Si l'opération réussit :

- Une tonalité d'indication positive est émise.
- L'écran affiche un mini-avis positif.



Si l'opération échoue :



- Une tonalité d'indication négative est émise.
 - L'écran affiche un mini-avis négatif.
 - L'écran Renvoyer s'ouvre sur la radio. Reportez-vous à la section [Renvoi de messages texte à la page 101](#) pour plus d'informations.
-

Suppression de tous les messages texte envoyés du dossier Messages envoyés

Suivez la procédure ci-après pour supprimer tous les messages texte envoyés contenus dans le dossier Messages envoyés de votre radio.



- 1 Effectuez l'une des opérations suivantes :
- Appuyez sur le bouton **Message texte** préprogrammé. Passez à [étape 3](#).
 - Appuyez sur  pour accéder au menu.
-

- 2 Appuyez sur  ou sur  pour accéder à l'option Messages. Appuyez sur  pour sélectionner.
-







- 3 Appuyez sur  ou sur  pour accéder à l'option Msges envoyés. Appuyez sur  pour sélectionner.

Si le dossier Messages envoyés est vide :

- L'écran affiche `Liste Vide`.
- Une tonalité est émise.

4 Appuyez sur  ou sur  pour accéder à l'option `Supprimer tout`. Appuyez sur  pour sélectionner.

5 Effectuez l'une des opérations suivantes :

- Appuyez sur  ou sur  pour atteindre `Oui`. Appuyez sur  pour sélectionner. L'écran affiche un mini-avis positif.
 - Appuyez sur  ou sur  pour atteindre `Non`. Appuyez sur  pour sélectionner. La radio revient à l'écran précédent.
-

Réponse aux messages texte

Suivez la procédure ci-après pour répondre aux messages texte sur votre radio.

Lorsque vous recevez un message texte :







- L'écran affiche la liste des notifications en indiquant l'alias ou l'ID de l'expéditeur.
- L'icône **Message** s'affiche à l'écran.





REMARQUE:

Appuyez sur le bouton **PTT** et la radio ferme l'écran d'avertissement de message texte avant d'établir un appel individuel ou de groupe vers l'expéditeur du message.

1 Effectuez l'une des opérations suivantes :







- Appuyez sur  ou sur  pour accéder à l'option `Liste`. Appuyez sur  pour sélectionner. L'écran affiche le message texte. L'écran affiche la ligne d'objet si le message provient d'une application de messagerie.
- Appuyez sur  ou sur  pour accéder à l'option `Liste+tard`. Appuyez sur  pour sélectionner. La radio revient à l'écran affiché avant la réception du message texte.

- Appuyez sur  ou sur  pour accéder à l'option Supprimer. Appuyez sur  pour sélectionner.
-

- 2 Appuyez sur  pour revenir à la boîte de réception.
-



Affichage des messages texte

Suivez la procédure ci-après pour afficher des messages texte sur votre radio.

- 1 Appuyez sur  pour accéder au menu.
 - 2 Appuyez sur  ou sur  pour accéder à l'option Messages. Appuyez sur  pour sélectionner.
 - 3 Appuyez sur  ou sur  pour accéder à l'option Boîte récept. Appuyez sur  pour sélectionner.
-

Si la boîte de réception est vide :

- L'écran affiche Liste Vide.
 - Si la tonalité du clavier est activée, une tonalité est émise.
-



- 4 Appuyez sur  ou sur  pour accéder au message souhaité. Appuyez sur  pour sélectionner.



L'écran affiche la ligne d'objet si le message provient d'une application de messagerie.

Suppression des messages texte de la boîte de réception

Suivez la procédure ci-après pour supprimer les messages texte contenus dans la boîte de réception de votre radio.



- 1 Effectuez l'une des opérations suivantes :
 - Appuyez sur le bouton **Message texte** préprogrammé. Passez à [étape 3](#).
 - Appuyez sur  pour accéder au menu.
-

2 Appuyez sur  ou sur  pour accéder à l'option Messages. Appuyez sur  pour sélectionner.

3 Appuyez sur  ou sur  pour accéder à l'option Boîte récept. Appuyez sur  pour sélectionner.



Si la boîte de réception est vide :



- L'écran affiche Liste Vide.
 - Une tonalité est émise.
-

4 Appuyez sur  ou sur  pour accéder au message souhaité. Appuyez sur  pour sélectionner.

L'écran affiche la ligne d'objet si le message provient d'une application de messagerie.

5 Appuyez sur  pour accéder au sous-menu.

6 Appuyez sur  ou sur  pour accéder à l'option Supprimer. Appuyez sur  pour sélectionner.



7 Appuyez sur  ou sur  pour atteindre Oui. Appuyez sur  pour sélectionner.



L'écran affiche un mini-avis positif. La boîte de réception s'affiche à nouveau.

Suppression de tous les messages texte de la boîte de réception

Suivez la procédure ci-après pour supprimer tous les messages texte contenus dans la boîte de réception de votre radio.



- 1 Effectuez l'une des opérations suivantes :
 - Appuyez sur le bouton **Message texte** préprogrammé. Passez à [étape 3](#).
 - Appuyez sur  pour accéder au menu.
-



2 Appuyez sur  ou sur  pour accéder à l'option Messages. Appuyez sur  pour sélectionner.

3 Appuyez sur  ou sur  pour accéder à l'option Boîte récept. Appuyez sur  pour sélectionner.

Si la boîte de réception est vide :

- L'écran affiche Liste Vide.
 - Une tonalité est émise.
-

4 Appuyez sur  ou sur  pour accéder à l'option Supprimer tout. Appuyez sur  pour sélectionner.

5 Appuyez sur  ou sur  pour atteindre Oui. Appuyez sur  pour sélectionner. L'écran affiche un mini-avis positif.



Mise à jour de l'état analogique



Votre radio peut envoyer des messages préprogrammés de la liste d'états pour indiquer votre activité actuelle à un contact radio (pour les systèmes 5 Tons) ou à la console opérateur (pour les systèmes MDC).

Le dernier message de confirmation est conservé en haut de la liste d'état. Les autres messages sont classés par ordre alphanumérique.

Envoi de mises à jour d'état à des contacts prédéterminés



Suivez la procédure ci-après pour envoyer des mises à jour d'état à des contacts prédéterminés sur votre radio.

1 Appuyez sur  ou sur  pour accéder à l'option État. Appuyez sur  pour sélectionner.

2 Appuyez sur  ou sur  pour accéder à l'état souhaité. Appuyez sur  pour sélectionner.

Lorsque vous appuyez sur le bouton **PTT** depuis la liste d'états des systèmes à 5 tonalités, la radio

déclenche l'envoi de la mise à jour d'état sélectionnée et revient à l'écran d'accueil pour lancer un appel vocal.

- 3 Appuyez sur  ou sur  pour accéder à l'option Définir défaut. Appuyez sur  pour sélectionner.

L'écran affiche un mini-avis de transition, indiquant que l'envoi de la mise à jour d'état est en cours.

- 4 Attendez l'accusé de réception.

Si l'opération réussit :

- Une tonalité d'indication positive est émise.
- L'écran affiche un mini-avis positif.
- L'écran affiche le symbole ✓ en regard de l'état reconnu.

Si l'opération échoue :

- Une tonalité d'indication négative est émise.
- L'écran affiche un mini-avis négatif.



- L'écran affiche le symbole ✓ en regard de l'état précédent.



Consultez la section [Définition du contact par défaut à la page 80](#) pour en savoir plus sur la définition du contact par défaut sur un système à 5 tonalités.



Affichage des détails de l'état 5 Tons

Suivez la procédure ci-après pour afficher les détails de l'état 5 Tons sur votre radio.

Vous devez pour cela avoir acheté la clé de licence logicielle.

- 1 Appuyez sur  ou sur  pour accéder à l'option État. Appuyez sur  pour sélectionner.

- 2 Appuyez sur  ou sur  pour accéder à l'état souhaité. Appuyez sur  pour sélectionner.





- 3 Appuyez sur  ou sur  pour accéder à l'option Voir détails. Appuyez sur  pour sélectionner.
L'écran affiche les informations de l'état sélectionné.
-



Message encodeur analogique



Votre radio peut envoyer des messages préprogrammés de la liste des messages à un alias ou au coordinateur.

Envoi de messages encodeur MDC aux coordinateurs

Suivez la procédure ci-après pour envoyer des messages encodeur MDC aux consoles opérateur sur votre radio.

- 1 Appuyez sur  pour accéder au menu.
 - 2 Appuyez sur  ou sur  pour accéder à l'option Message. Appuyez sur  pour sélectionner.
-

- 3 Appuyez sur  ou sur  pour accéder à l'option Txt rapide. Appuyez sur  pour sélectionner.
-

- 4 Appuyez sur  ou sur  pour accéder au message souhaité. Appuyez sur  pour sélectionner.



L'écran affiche un mini-avis de transition, indiquant que l'envoi du message est en cours.



- 5 Attendez l'accusé de réception.
Si l'opération réussit :
 - Une tonalité d'indication positive est émise.
 - L'écran affiche un mini-avis positif.Si l'opération échoue :
 - Une tonalité d'indication négative est émise.
 - L'écran affiche un mini-avis négatif.
-



Envoi de messages encodeur à 5 tonalités à des contacts



Suivez la procédure ci-après pour envoyer des messages encodeur à 5 tonalités à des contacts sur votre radio.

- 1 Appuyez sur  pour accéder au menu.

- 2 Appuyez sur  ou sur  pour accéder à l'option **Message**. Appuyez sur  pour sélectionner.

- 3 Appuyez sur  ou sur  pour accéder à l'option **Txt rapide**. Appuyez sur  pour sélectionner.

- 4 Appuyez sur  ou sur  pour accéder au message souhaité. Appuyez sur  pour sélectionner.

- 5 Appuyez sur  ou sur  pour accéder au contact souhaité. Appuyez sur  pour sélectionner.

L'écran affiche un mini-avis de transition, indiquant que l'envoi du message est en cours.

- 6 Attendez l'accusé de réception.

Si l'opération réussit :

- Une tonalité d'indication positive est émise.
- L'écran affiche un mini-avis positif.

Si l'opération échoue :

- Une tonalité d'indication négative est émise.
- L'écran affiche un mini-avis négatif.





REMARQUE:



Consultez votre fournisseur ou administrateur système pour en savoir plus.

Définition d'un contact 5 Tons par défaut

Suivez la procédure ci-après pour définir un contact 5 Tons par défaut :

- 1 Appuyez sur  pour accéder au menu.

- 2 Appuyez sur  pour sélectionner l'option `Contacts`.

- 3 Appuyez sur  ou  pour accéder au contact souhaité. Appuyez sur  pour sélectionner.

- 4 Appuyez sur  pour sélectionner à l'option `Définir défaut`.

- 5 Les événements suivants se produisent :
 - Une tonalité d'indication positive est émise.
 - L'écran affiche un mini-avis positif.

- L'écran affiche le symbole ✓ en regard du contact sélectionné.



Passage d'appels 5 Tons

Suivez la procédure ci-après pour passer un appel 5 Tons :

- 1 Sélectionnez le canal 5 Tons, ainsi que la liste d'états ou le contact souhaité(e).

- 2 Effectuez l'une des opérations suivantes :
 - Appuyez sur le bouton **PTT** pour appeler le contact par défaut. Ignorez les étapes suivantes.
 - Appuyez sur  pour accéder au menu.

- 3 Appuyez sur  pour sélectionner l'option `Contacts`.

- 4 Appuyez sur  ou  pour accéder au contact souhaité.

- 5 Appuyez sur le bouton **PTT** pour passer l'appel.

6 Attendez l'accusé de réception.

Si l'opération réussit :

- Une tonalité d'indication positive est émise.
- L'écran affiche Télégram Tx pendant quelques instants.
- L'écran affiche l'icône **Appel individuel** ainsi que l'alias de l'appelant.
- Attendez la fin de la tonalité d'autorisation de parler (si cette fonction est activée) et parlez distinctement dans le microphone.

Si l'opération échoue :

- Une tonalité d'indication négative est émise.

L'appel se termine en l'absence d'activité vocale pendant une période prédéterminée. Une tonalité est émise. L'écran affiche Appel terminé.

Réception d'appels 5 Tons

Lorsque vous recevez un appel 5 Tons :

- La LED clignote en vert.

- Une tonalité est émise.
- L'écran affiche l'icône **Appel individuel** ainsi que l'alias de l'appelant.
- Votre radio active le son à nouveau et l'appel entrant est audible dans le haut-parleur.

1 Appuyez sur le bouton **PTT** pour répondre à l'appel.
La LED verte s'allume.

2 Attendez la fin de la tonalité d'autorisation de parler (si cette fonction est activée) et parlez distinctement dans le microphone.

3 Relâchez le bouton **PTT** pour écouter.

L'appel se termine en l'absence d'activité vocale pendant une période prédéterminée. Une tonalité est émise. L'écran affiche Appel terminé.

Envoi d'une alarme d'urgence 5 Tons

Suivez la procédure ci-après pour envoyer une alarme d'urgence.

1 Appuyez sur le bouton programmé **Urgence activée**.

Les éléments suivants s'affichent :

- L'écran affiche momentanément `Alarme Tx` ainsi que l'alias du canal.
- La LED verte s'allume.
- L'icône **Urgence** s'affiche.
- La tonalité d'urgence est émise.
- L'écran affiche `Alarme envoy.`

2 La radio quitte le mode Alarme d'urgence et revient à l'écran d'accueil.

Envoi d'une d'alarme d'urgence 5 Tons suivi d'un appel vocal

Suivez la procédure ci-après pour envoyer une alarme d'urgence sur votre radio.

1 Appuyez sur le bouton programmé **Urgence activée**.

Les éléments suivants s'affichent :

- La LED verte s'allume.
- L'écran affiche momentanément `Alarme Tx` ainsi que l'alias du canal.
- L'icône **Urgence** s'affiche.
- La tonalité d'urgence est émise.
- L'écran affiche `Alarme envoy.`
- Votre radio passe en mode Appel d'urgence lorsque l'écran affiche `Urgence`.

2 Lorsque l'écran affiche `Alarme envoy.`, parlez distinctement dans le microphone.

La radio arrête automatiquement d'émettre quand la durée du cycle alternatif entre le *micro ouvert* et la

réception d'appel expire, si le mode Cycle Urgence est activé.

La LED clignote en rouge. La radio reste en mode d'urgence.

3 Relâchez le bouton **PTT** pour écouter.

4 Pour quitter le mode Urgence une fois l'appel terminé, appuyez sur le bouton **Urgence désact.**

Si vous n'appuyez pas sur le bouton **Urgence désact.** pour quitter le mode Urgence, la LED rouge clignote et la radio reste en mode Urgence.

La radio revient à l'écran d'accueil.





Réception d'une alarme d'urgence 5 Tons

Lorsque vous recevez une alarme d'urgence :

- Une tonalité est émise.
- La LED clignote en rouge.
- L'écran affiche l'icône **Urgence** ainsi que l'alias de l'appelant d'urgence. Si plusieurs alarmes sont

référéncées, tous les alias des appelants d'urgence s'affichent dans la liste des alarmes.

1 Effectuez l'une des opérations suivantes :

- En présence d'une seule alarme, appuyez sur  pour afficher plus d'informations.
 - En présence de plusieurs alarmes, appuyez sur  ou sur  pour accéder à l'alias souhaité, puis appuyez sur  pour afficher plus d'informations.
-

2 Appuyez sur  pour afficher les options d'action.

3 Appuyez sur  et sélectionnez **Oui** pour fermer la liste des notifications.

Cryptage

Cette fonction protège les utilisateurs contre les possibilités d'écoute sur un canal par des personnes non autorisées grâce à une solution de brouillage logicielle. Les éléments

de signalisation et d'identification des utilisateurs ne sont pas cryptés.

La fonction de cryptage doit être activée sur le canal pour que la radio puisse émettre en utilisant le cryptage, mais cela n'est pas nécessaire pour recevoir une communication. Lorsque la radio est sur un canal programmé pour utiliser la fonction de cryptage, elle peut toujours recevoir des transmissions en clair.

Certains modèles de radio ne disposent pas de la fonction de cryptage ou proposent une autre configuration. Consultez votre fournisseur ou administrateur système pour en savoir plus.

Votre radio prend en charge deux types de cryptage, mais **un seul** peut lui être attribué. Ce sont :

- Chiffrement de base
- Chiffrement amélioré

Pour décrypter un appel voix ou données protégé par la fonction de cryptage, votre radio doit avoir la même clé de cryptage (pour la fonction Cryptage basique) ou la même valeur de clé et le même ID de clé (pour la fonction Cryptage amélioré) que la radio en émission.

Si votre radio reçoit un appel crypté qui utilise une clé de confidentialité différente ou une valeur de clé et un ID de

clé différents, vous entendrez une transmission brouillée (Cryptage basique) ou aucun son (Cryptage amélioré).

Sur un canal programmé pour utiliser la fonction de cryptage, votre radio peut recevoir des appels en clair ou décryptés, en fonction de sa programmation. De plus, toujours selon sa programmation, votre radio peut émettre ou non une tonalité d'avertissement.

Lorsqu'un type de cryptage est attribué, l'écran d'accueil affiche l'icône **Sécurisé** ou **Non sécurisé**, sauf quand la radio envoie ou reçoit une alarme ou un appel d'urgence.

La LED est allumée en vert lorsque la radio émet. Elle clignote rapidement lorsque la radio reçoit une transmission cryptée.



REMARQUE:



Cette fonction n'est pas applicable dans les canaux de fréquences publiques qui sont dans une même fréquence.



Activation/désactivation du cryptage



Suivez la procédure ci-après pour activer ou désactiver le cryptage sur votre radio.

- 1 Effectuez l'une des opérations suivantes :



- Appuyez sur le bouton **Cryptage** préprogrammé. Ignorez les étapes ci-dessous.
- Appuyez sur  pour accéder au menu.



2 Appuyez sur  ou sur  pour accéder à l'option Config/Infos. Appuyez sur  pour sélectionner.

3 Appuyez sur  ou sur  pour accéder à l'option Config. radio. Appuyez sur  pour sélectionner.

4 Appuyez sur  ou sur  pour accéder à l'option Crypt. Appuyez sur  pour sélectionner.

5 Effectuez l'une des opérations suivantes :

- Appuyez sur  ou sur  pour accéder à l'option Activé. Appuyez sur  pour sélectionner. L'écran affiche ✓ en regard d'Activé.

- Appuyez sur  ou  pour accéder à l'option Désactivé. Appuyez sur  pour sélectionner. L'écran affiche le symbole ✓ en regard de l'option Désactivé.

Suppr. réponse

Cette fonctionnalité empêche votre radio de répondre aux émissions entrantes.



REMARQUE:

Il s'agit d'une fonction disponible à l'achat. Consultez votre revendeur ou administrateur système pour déterminer comment la radio a été programmée.

Si cette fonctionnalité est activée, votre radio ne génère aucune émission sortante en réponse aux émissions entrantes (Vérification radio, Avertissement d'appel, Désactiver radio, Écoute d'ambiance, Service d'Enregistrement Automatique (SEA), Réponse aux messages privés et Envoi de rapports de position GPS, par exemple). Votre radio ne peut pas recevoir d'appels individuels confirmés lorsque cette fonctionnalité est activée. Toutefois, votre radio peut envoyer des émissions manuellement.

Activation ou désactivation de la suppression réponse

Pour activer ou désactiver la suppression réponse sur votre radio, procédez comme suit.

Appuyez sur le bouton **Suppr. réponse** préprogrammé.

Si l'opération réussit :

- Une tonalité d'indication positive est émise.
- L'écran affiche brièvement un mini-avis positif.

Si l'opération échoue :

- Une tonalité d'indication négative est émise.
- L'écran affiche brièvement un mini-avis négatif.

Sécurité

Cette fonction permet d'activer ou de désactiver toute radio du système.

Par exemple, vous pourriez avoir besoin de désactiver une radio volée pour rendre impossible son utilisation, et la réactiver lorsqu'elle aura été récupérée.

Il existe deux méthodes pour activer ou désactiver une radio : avec ou sans authentification.

La fonctionnalité Désactiver radio authentifiée est disponible à l'achat. En mode Désactiver radio authentifiée, une vérification est requise lorsque vous activez ou désactivez une radio. Lorsque votre radio active cette fonctionnalité sur une radio cible disposant de l'authentification utilisateur, une phrase de passe est requise. La phrase de passe est préprogrammée dans la radio cible via CPS.

Si vous appuyez sur  pendant l'opération d'activation ou de désactivation d'une radio, vous ne recevrez aucun accusé de réception.





REMARQUE:

Consultez votre fournisseur ou administrateur système pour en savoir plus.

Désactivation des radios

Suivez la procédure ci-après pour désactiver votre radio.

- 1 Appuyez sur le bouton **Désactiver radio** programmé.
-

2 Appuyez sur  ou  pour accéder à l'ID ou l'alias souhaité.

3 Appuyez sur  pour valider la sélection. L'un des événements suivants se produit :

- L'écran affiche un mini-avis de transition, indiquant que la requête est en cours. La LED clignote en vert.
- Un écran de phrase de passe s'affiche.

Saisissez la phrase de passe. Appuyez sur  pour continuer.

- Si la phrase de passe est correcte, l'écran affiche un mini-avis de transition, indiquant que la requête est en cours. La LED verte s'allume.
 - Si la phrase de passe est incorrecte, l'écran affiche un mini-avis négatif et revient à l'écran précédent.
-

4 Attendez l'accusé de réception.

Si l'opération réussit :

- Une tonalité d'indication positive est émise.

- L'écran affiche un mini-avis positif.



Si l'opération échoue :



- Une tonalité d'indication négative est émise.
 - L'écran affiche un mini-avis négatif.
-



Désactivation des radios à l'aide du répertoire

Suivez la procédure ci-après pour désactiver votre radio à l'aide du répertoire.

1 Appuyez sur  pour accéder au menu.

2 Appuyez sur  ou  pour accéder à l'option `Contacts`. Appuyez sur  pour sélectionner.

3 Appuyez sur  ou  pour accéder à l'ID ou l'alias souhaité. Appuyez sur  pour sélectionner.

4 Appuyez sur  ou sur  pour accéder à l'option Désac radio.

5 Appuyez sur  pour valider la sélection. L'un des événements suivants se produit :

- L'écran affiche un mini-avis de transition, indiquant que la requête est en cours. La LED clignote en vert.
- Un écran de phrase de passe s'affiche.

Saisissez la phrase de passe. Appuyez sur  pour continuer.

- Si la phrase de passe est correcte, l'écran affiche un mini-avis de transition, indiquant que la requête est en cours. La LED verte s'allume.
 - Si la phrase de passe est incorrecte, l'écran affiche un mini-avis négatif et revient à l'écran précédent.
-

6 Attendez l'accusé de réception.

Si l'opération réussit :

- Une tonalité d'indication positive est émise.

- L'écran affiche un mini-avis positif.



Si l'opération échoue :



- Une tonalité d'indication négative est émise.
 - L'écran affiche un mini-avis négatif.
-

Désactivation des radios à l'aide de la numérotation manuelle

Suivez la procédure ci-après pour désactiver votre radio à l'aide de la numérotation manuelle.



1 Appuyez sur  pour accéder au menu.

2 Appuyez sur  ou sur  pour accéder à l'option Contacts. Appuyez sur  pour sélectionner.

3 Appuyez sur  ou sur  pour accéder à l'option Num. manuelle. Appuyez sur  pour sélectionner.

4 Saisissez l'ID du terminal radio, puis appuyez sur

 pour continuer.

5 Appuyez sur  ou sur  pour accéder à l'option `Désac radio`.

6 Appuyez sur  pour valider la sélection. L'un des événements suivants se produit :

- L'écran affiche un mini-avis de transition, indiquant que la requête est en cours. La LED clignote en vert.
- Un écran de phrase de passe s'affiche.

Saisissez la phrase de passe. Appuyez sur  pour continuer.

- Si la phrase de passe est correcte, l'écran affiche un mini-avis de transition, indiquant que la requête est en cours. La LED verte s'allume.
 - Si la phrase de passe est incorrecte, l'écran affiche un mini-avis négatif et revient à l'écran précédent.
-

7 Attendez l'accusé de réception.

Si l'opération réussit :

- Une tonalité d'indication positive est émise.
- L'écran affiche un mini-avis positif.



Si l'opération échoue :

- Une tonalité d'indication négative est émise.
 - L'écran affiche un mini-avis négatif.
-

Activation des radios

Suivez la procédure ci-après pour activer votre radio.

1 Appuyez sur le bouton **Activer radio** programmé.

2 Appuyez sur  ou  pour accéder à l'ID ou l'alias souhaité.

3 Appuyez sur  pour valider la sélection. L'un des événements suivants se produit :

- L'écran affiche `Activer radio` et l'ID ou l'alias du terminal. La LED verte s'allume.

- Un écran de phrase de passe s'affiche.

Saisissez la phrase de passe. Appuyez sur  pour continuer.

- Si la phrase de passe est correcte, l'écran affiche un mini-avis de transition, indiquant que la requête est en cours. La LED verte s'allume.
- Si la phrase de passe est incorrecte, l'écran affiche un mini-avis négatif et revient à l'écran précédent.

4 Attendez l'accusé de réception.

Si l'opération réussit :

- Une tonalité d'indication positive est émise.
- L'écran affiche un mini-avis positif.



Si l'opération échoue :



- Une tonalité d'indication négative est émise.
 - L'écran affiche un mini-avis négatif.
-



Activation des radios à l'aide du répertoire

Suivez la procédure ci-après pour activer votre radio à l'aide du répertoire.

- 1 Appuyez sur  pour accéder au menu.

- 2 Appuyez sur  ou  pour accéder à l'option `Contacts`. Appuyez sur  pour sélectionner.

- 3 Appuyez sur  ou  pour accéder à l'ID ou l'alias souhaité. Appuyez sur  pour sélectionner.

- 4 Appuyez sur  ou sur  pour accéder à l'option `Activer radio`.

- 5 Appuyez sur  pour valider la sélection. L'un des événements suivants se produit :
 - La LED clignote en vert. L'écran affiche `Activer radio` et l'ID ou l'alias du terminal. La LED verte s'allume.

- Un écran de phrase de passe s'affiche.

Saisissez la phrase de passe. Appuyez sur  pour continuer.

- Si la phrase de passe est correcte, l'écran affiche un mini-avis de transition, indiquant que la requête est en cours. La LED verte s'allume.
- Si la phrase de passe est incorrecte, l'écran affiche un mini-avis négatif et revient à l'écran précédent.

6 Attendez l'accusé de réception.

Si l'opération réussit :

- Une tonalité d'indication positive est émise.
- L'écran affiche un mini-avis positif.



Si l'opération échoue :



- Une tonalité d'indication négative est émise.
- L'écran affiche un mini-avis négatif.



Activation des radios à l'aide de la numérotation manuelle

Suivez la procédure ci-après pour activer votre radio à l'aide de la numérotation manuelle.

- 1 Appuyez sur  pour accéder au menu.



- 2 Appuyez sur  ou  pour accéder à l'option `Contacts`. Appuyez sur  pour sélectionner.

- 3 Appuyez sur  ou sur  pour accéder à l'option `Num. manuelle`. Appuyez sur  pour sélectionner.

- 4 Appuyez sur  ou sur  pour accéder à l'option `Appel indiv.` Appuyez sur  pour sélectionner.
La première ligne affiche `Numéro radio :.`

5 Saisissez l'ID du terminal radio, puis appuyez sur

 pour continuer.

6 Appuyez sur  ou sur  pour accéder à l'option `Activer radio`.

7 Appuyez sur  pour valider la sélection. L'un des événements suivants se produit :

- La LED clignote en vert. L'écran affiche `Activer radio` et l'ID ou l'alias du terminal. La LED verte s'allume.
- Un écran de phrase de passe s'affiche.

Saisissez la phrase de passe. Appuyez sur  pour continuer.

- Si la phrase de passe est correcte, l'écran affiche un mini-avis de transition, indiquant que la requête est en cours. La LED verte s'allume.
 - Si la phrase de passe est incorrecte, l'écran affiche un mini-avis négatif et revient à l'écran précédent.
-

8 Attendez l'accusé de réception.

Si l'opération réussit :

- Une tonalité d'indication positive est émise.
- L'écran affiche un mini-avis positif.

Si l'opération échoue :

- Une tonalité d'indication négative est émise.
 - L'écran affiche un mini-avis négatif.
-

Lone Worker

Cette fonction envoie une alarme d'urgence lorsque la radio reste inutilisée, par exemple si l'utilisateur n'appuie pas sur un bouton ou ne sélectionne pas de canal pendant une durée prédéterminée.

Après expiration de ce délai, la radio vous avertit en émettant une tonalité d'indication sonore.

Si vous ne confirmez pas avoir entendu cette tonalité en appuyant sur l'une des touches avant l'expiration du délai de rappel, la radio envoie une alarme d'urgence.

Une seule alarme d'urgence peut être associée à cette fonction :

- Alarme d'urgence
- Alarme d'urgence avec appel
- Alarme d'urgence suivie d'un appel vocal 

La radio reste en mode Urgence et autorise les messages vocaux jusqu'à la prochaine action de l'utilisateur.

Consultez la section [Gestion de l'urgence à la page 93](#) pour en savoir plus sur la désactivation du mode Urgence.



REMARQUE:

Consultez votre fournisseur ou administrateur système pour en savoir plus.



Fonctions de verrouillage par mot de passe

Cette fonctionnalité vous permet de restreindre l'accès à la radio en demandant un mot de passe lorsque l'appareil est sous tension.

Accès par mot de passe aux radios

Suivez la procédure ci-après pour accéder à votre radio en utilisant un mot de passe.

1 Saisissez votre mot de passe à quatre chiffres.

- Appuyez sur  ou sur  pour modifier la valeur numérique de chaque chiffre, puis appuyez sur  pour saisir le chiffre sélectionné et placer le curseur sur le chiffre suivant.

2

Appuyez sur  pour saisir le mot de passe.

Si l'opération réussit, la radio se met sous tension.

Si l'opération échoue :

- À l'issue de la première et de la deuxième tentative, l'écran affiche `Mot de passe Erroné`. Répétez [étape 1](#).
- À l'issue de la troisième tentative, l'écran affiche `Mot de passe Erroné`, puis `Radio Verrouillée`. Une tonalité est émise. La LED jaune clignote double. Votre radio passe à l'état verrouillé pendant 15 minutes.

**REMARQUE:**

En mode verrouillé, votre radio répond uniquement aux commandes du **bouton Marche/Arrêt - Volume** et du bouton programmé **Rétro-éclairage**.

Déverrouillage des radios

Lorsqu'elle est verrouillée, votre radio ne peut recevoir aucun appel, ni même les appels d'urgence. Suivez la procédure ci-après pour déverrouiller votre radio.







Effectuez l'une des opérations suivantes :



- Si la radio est allumée, patientez 15 minutes, puis répétez les étapes de la section [Accès par mot de passe aux radios à la page 125](#) pour accéder à la radio.
- Si la radio est éteinte, allumez-la. Votre radio relance le délai de 15 minutes d'attente en mode verrouillé. Une tonalité est émise. La LED jaune clignote double. L'écran affiche Radio Verrouillée.

Patientez 15 minutes, puis répétez les étapes de la section [Accès par mot de passe aux radios à la page 125](#) pour accéder à la radio.



Activation/désactivation de la fonction de verrouillage par mot de passe

Suivez la procédure ci-après pour activer ou désactiver la fonction de verrouillage par mot de passe sur votre radio.

- 1 Appuyez sur  pour accéder au menu.
- 2 Appuyez sur  ou sur  pour accéder à l'option Config/Infos. Appuyez sur  pour sélectionner.
- 3 Appuyez sur  ou sur  pour accéder à l'option Config. radio. Appuyez sur  pour sélectionner.







4 Appuyez sur  ou sur  pour accéder à l'option Verrou MdP. Appuyez sur  pour sélectionner.

5 Saisissez votre mot de passe à quatre chiffres.

- Utilisez un microphone à clavier.
- Appuyez sur  ou sur  pour modifier la valeur numérique de chaque chiffre, puis appuyez sur  pour saisir le chiffre sélectionné et placer le curseur sur le chiffre suivant. Une tonalité d'indication positive est émise pour chaque chiffre.





6 Appuyez sur  pour saisir le mot de passe. Si le mot de passe est incorrect, l'écran affiche Mot de passe Erroné et revient automatiquement au menu précédent.



7 Effectuez l'une des opérations suivantes :



- Appuyez sur  ou sur  pour accéder à l'option Activer. Appuyez sur  pour sélectionner. L'écran affiche le symbole ✓ en regard de l'option Activer.
 - Appuyez sur  ou sur  pour accéder à l'option Désactiver. Appuyez sur  pour sélectionner. L'écran affiche le symbole ✓ en regard de l'option Désactiver.
-

Modification des mots de passe



Suivez la procédure ci-après pour modifier les mots de passe utilisés sur votre radio.

- 1 Appuyez sur  pour accéder au menu.
 - 2 Appuyez sur  ou sur  pour accéder à l'option Config/Infos. Appuyez sur  pour sélectionner.
-

- 3 Appuyez sur  ou sur  pour accéder à l'option Config. radio. Appuyez sur  pour sélectionner.

- 4 Appuyez sur  ou sur  pour accéder à l'option Verrou MdP. Appuyez sur  pour sélectionner.

- 5 Saisissez votre mot de passe à quatre chiffres, puis appuyez sur  pour continuer.
Si le mot de passe est incorrect, l'écran affiche Mot de passe Erroné et revient automatiquement au menu précédent.

- 6 Appuyez sur  ou sur  pour accéder à l'option Changer MdP. Appuyez sur  pour sélectionner.

- 7 Saisissez un nouveau mot de passe à quatre chiffres, puis appuyez sur  pour continuer.

- 8 Saisissez le nouveau mot de passe à quatre chiffres une nouvelle fois, puis appuyez sur  pour continuer.

Si l'opération réussit, l'écran affiche Mot de passe changé.

Si l'opération échoue, l'écran affiche Mots de passe incorrects.

L'écran revient automatiquement au menu précédent.

Liste des notifications

Votre radio gère une liste des notifications qui indique les éléments « non lus » sur le canal, tels que les messages texte, les télégrammes, les appels manqués et les avertissements d'appel.

L'icône **Notification** s'affiche à l'écran lorsque la liste des notifications comprend un ou plusieurs éléments.

La liste des notifications peut contenir un nombre maximal de 30 messages texte et 10 avertissements d'appels ou appels manqués. Ce nombre dépend de la capacité des listes de fonctions individuelles (tickets de tâches,

messages texte, avertissements d'appel ou appels manqués).







REMARQUE:



Le balayage des canaux est suspendu lorsque la liste des notifications est affichée. Le balayage reprend lorsque cette liste est fermée. Appuyez sur , ou attendez que le temporisateur du menu expire pour fermer la liste des notifications.

Accès à la liste des notifications

Suivez la procédure ci-après pour accéder à la liste des notifications de votre radio.

- 1 Effectuez l'une des opérations suivantes :
 - Appuyez sur le bouton programmé **Notification**. Ignorez les étapes ci-dessous.
 - Appuyez sur  pour accéder au menu.

- 2 Appuyez sur  ou sur  pour accéder à l'option **Notification**. Appuyez sur  pour sélectionner.

- 3 Appuyez sur  ou sur  pour accéder à l'événement souhaité. Appuyez sur  pour sélectionner.

- 4 Exercez une pression longue sur  pour revenir à l'écran d'accueil.

Système de transpondeur à portée automatique

Le système de transpondeur à portée automatique (ARTS, Auto-Range Transponder System) est une fonction analogique conçue pour vous informer lorsque votre radio est hors de portée d'autres radios équipées de la fonction ARTS.

Les radios équipées de la fonction ARTS transmettent ou reçoivent des signaux régulièrement pour confirmer qu'elles sont à portée les unes des autres.

Votre radio assure l'indication des états comme suit :

Première alerte

Une tonalité est émise.

L'écran affiche *À portée* après l'alias de canal.

Alerte ARTS à portée

Si ce type d'avertissement est programmé, une tonalité est émise.

L'écran affiche À portée après l'alias de canal.

Alerte ARTS hors portée

Une tonalité est émise. La LED clignote rapidement en rouge.

Le message Hors de portée et l'écran d'accueil s'affichent en alternance.



REMARQUE:

Consultez votre fournisseur ou administrateur système pour en savoir plus.

Programmation par liaison radio 📡

Votre fournisseur peut procéder à la mise à jour à distance, soit sans connexion physique, de votre radio à l'aide de la programmation par liaison radio (OTAP). En outre, certains paramètres peuvent également être configurés par programmation OTAP.

Lorsque votre radio passe en mode OTAP, la LED verte clignote.

Lorsque votre radio reçoit des volumes de données élevés :

- L'icône **Données en volume élevé** s'affiche à l'écran.
- Le canal devient occupé.
- Le fait d'appuyer sur le bouton **PTT** déclenche une tonalité négative.

Une fois la programmation OTAP terminée, selon le type de configuration :

- Une tonalité est émise. L'écran affiche Actualisation Redémarrage. Votre radio redémarre en se mettant hors tension puis de nouveau sous tension.
- Vous avez le choix entre Redémarrer et Retarder. Si vous sélectionnez Retarder, votre radio revient à l'écran précédent. L'écran affiche l'icône **Retardateur OTAP** jusqu'au redémarrage.

Lorsque votre radio se met sous tension après le redémarrage automatique :

- En cas de réussite, l'écran affiche MàJ logiciel terminée.
- En cas d'échec, l'écran affiche MàJ logiciel échouée.

Consultez la section [Vérification des informations de mise à jour logicielle à la page 155](#) pour en savoir plus sur la version logicielle mise à jour.

Fonctionnement Wi-Fi

Wi-Fi® est une marque déposée de Wi-Fi Alliance®.



REMARQUE:

Cette fonctionnalité s'applique uniquement aux modèles DP2600e.







Cette fonction vous permet de configurer un réseau Wi-Fi et de vous y connecter. Wi-Fi prend en charge les mises à jour du micrologiciel (firmware), du codeplug et des ressources de la radio, par exemple les packs linguistiques et annonces vocales.

Activation/désactivation du Wi-Fi

Le bouton programmé **Wi-Fi activé ou désactivé** est attribué par votre revendeur ou administrateur système. Consultez votre revendeur ou administrateur système pour déterminer comment la radio a été programmée.

Selon les besoins de l'utilisateur, il est possible de personnaliser les annonces vocales pour le bouton **Wi-Fi activé ou désactivé** programmé via CPS. Consultez votre fournisseur ou administrateur système pour en savoir plus.

Vous pouvez activer ou désactiver le Wi-Fi en procédant de l'une des manières suivantes.



- Appuyez sur le bouton programmé **Wi-Fi activé ou désactivé**. Une annonce vocale indique l'activation du Wi-Fi ou la désactivation du Wi-Fi.
- Accédez à cette fonction par le biais du menu.
 - a. Appuyez sur  pour accéder au menu.
 - b. Appuyez sur  ou  pour accéder à Wi-Fi et appuyez sur  pour sélectionner.
 - c. Appuyez sur  ou  pour accéder à l'option Activer et appuyez sur  pour sélectionner.



La radio affiche Activation du Wi-Fi.



Connexion à un point d'accès réseau



Lorsque vous activez le Wi-Fi, la radio effectue un balayage et se connecte à un point d'accès réseau.

- 1 Appuyez sur  pour accéder au menu.

- 2 Appuyez sur  ou  pour accéder à Wi-Fi et appuyez sur  pour sélectionner.

- 3 Appuyez sur  ou  pour accéder à Réseaux et appuyez sur  pour sélectionner.

- 4 Appuyez sur  ou  pour accéder à un point d'accès réseau et appuyez sur  pour sélectionner.

- 5 Appuyez sur  ou  pour accéder à Connecter et appuyez sur  pour sélectionner.

Une fois la connexion établie, un avis s'affiche sur la radio et le point d'accès réseau est enregistré dans la liste des profils.

Vérification de l'état de la connexion Wi-Fi

Pour vérifier l'état de la connexion Wi-Fi, procédez comme suit.



Appuyez sur le bouton programmé **Requête d'état Wi-Fi** pour être informé de l'état de la connexion par le biais d'une annonce vocale. Une annonce vocale indique Wi-Fi désactivé, Wi-Fi activé sans connexion ou Wi-Fi activé avec connexion.

- L'écran affiche Wi-Fi Off lorsque le Wi-Fi est désactivé.
- L'écran affiche Wi-Fi On, Connecté lorsque la radio est connectée à un réseau.
- L'écran affiche Wi-Fi On, Déconnecté lorsque le Wi-Fi est activé et que la radio n'est connectée à aucun réseau.

Selon les besoins de l'utilisateur, il est possible de personnaliser les annonces vocales des résultats des requêtes d'état Wi-Fi via CPS. Consultez votre fournisseur ou administrateur système pour en savoir plus.

**REMARQUE:**

Le bouton préprogrammé **Requête d'état Wi-Fi** est attribué par votre revendeur ou administrateur système. Consultez votre revendeur ou administrateur système pour déterminer comment la radio a été programmée.



- 4 Appuyez sur  ou  pour afficher Réseau SSID, Mode de sécurité, Adresse IP et Adresse MAC.



Pour un point d'accès réseau non connecté, seules les informations suivantes s'affichent : identifiant SSID (Service Set Identifier) et mode de sécurité.

Affichage des détails des points d'accès réseau

Procédez comme suit pour afficher les détails des points d'accès réseau.

- 1 Appuyez sur  pour accéder au menu.

 - 2 Appuyez sur  ou  pour accéder à WiFi et appuyez sur  pour sélectionner.

 - 3 Appuyez sur  ou  pour accéder à un point d'accès réseau et appuyez sur  pour sélectionner.
-

Cette page a été laissée vide de manière intentionnelle.

Fonctions utilitaires

Ce chapitre présente les fonctions de configuration/infos disponibles sur votre radio.

Niveaux de Squelch

Vous pouvez régler le niveau de squelch pour filtrer les appels indésirables ayant un signal insuffisant ou des canaux dont le bruit de fond est supérieur à la normale.

Normal

Réglage par défaut.

Filtré

Ce paramètre permet de filtrer les appels indésirables et/ou le bruit de fond. Certains appels émis par des sites éloignés peuvent également être exclus.







REMARQUE:



Cette fonction n'est pas applicable dans les canaux de fréquences publiques qui sont dans une même fréquence.



Définition des niveaux Squelch

Suivez la procédure ci-après pour définir les niveaux de squelch utilisés sur votre radio.



- 1 Effectuez l'une des opérations suivantes :
 - Appuyez sur le bouton **Squelch** préprogrammé. Ignorez les étapes suivantes.
 - Appuyez sur  pour accéder au menu.

- 2 Appuyez sur  ou sur  pour accéder à l'option Config/Infos. Appuyez sur  pour sélectionner.



- 3 Appuyez sur  ou sur  pour accéder à l'option Config. radio. Appuyez sur  pour sélectionner.

- 4 Appuyez sur  ou sur  pour accéder à l'option Squelch. Appuyez sur  pour sélectionner.

5 Effectuez l'une des opérations suivantes :

- Appuyez sur  ou sur  pour accéder au niveau Normal. Appuyez sur  pour sélectionner.

L'écran affiche le symbole ✓ en regard du niveau Normal.

- Appuyez sur  ou sur  pour accéder au niveau Filtré. Appuyez sur  pour sélectionner.

L'écran affiche le symbole ✓ en regard du niveau Filtré.

L'écran revient automatiquement au menu précédent.

Niveaux de puissance

Vous pouvez personnaliser le niveau de puissance en sélectionnant l'option Haute ou Basse pour chaque canal.

Élevé

Ce niveau prend en charge la communication avec des radios qui peuvent être considérablement éloignées de vous.

Faible

Ce niveau prend en charge la communication avec des radios qui se trouvent à proximité.



REMARQUE:



Cette fonction n'est pas applicable dans les canaux de fréquences publiques qui sont dans une même fréquence.



Définition des niveaux de puissance



Suivez la procédure ci-après pour définir les niveaux de puissance utilisés sur votre radio.

1 Effectuez l'une des opérations suivantes :



- Appuyez sur le bouton **Niveau de puissance** préprogrammé. Ignorez les étapes ci-dessous.
- Appuyez sur  pour accéder au menu.



2 Appuyez sur  ou sur  pour accéder à l'option **Config/Infos**. Appuyez sur  pour sélectionner.

3 Appuyez sur  ou sur  pour accéder à l'option **Config. radio**. Appuyez sur  pour sélectionner.

4 Appuyez sur  ou sur  pour accéder à l'option **Puissance**. Appuyez sur  pour sélectionner.

5 Effectuez l'une des opérations suivantes :

- Appuyez sur  ou sur  pour accéder à l'option **Haute**. Appuyez sur  pour sélectionner.
L'écran affiche le symbole ✓ en regard de l'option **Haute**.

- Appuyez sur  ou sur  pour accéder à l'option **Basse**. Appuyez sur  pour sélectionner.
L'écran affiche le symbole ✓ en regard de l'option **Basse**.
-



6 Exercez une pression longue sur  pour revenir à l'écran d'accueil.



Réglage de la luminosité de l'écran



Suivez la procédure ci-après pour ajuster la luminosité de l'écran de votre radio.



1 Effectuez l'une des opérations suivantes :

- Appuyez sur le bouton **Luminosité** programmé.
Passez à [étape 5](#).
 - Appuyez sur  pour accéder au menu.
-

- 2 Appuyez sur  ou sur  pour accéder à l'option **Config/Infos**. Appuyez sur  pour sélectionner.

- 3 Appuyez sur  ou sur  pour accéder à l'option **Config. radio**. Appuyez sur  pour sélectionner.

- 4 Appuyez sur  ou sur  pour accéder à l'option **Luminosité**. Appuyez sur  pour sélectionner.
L'écran affiche la barre de progression.

- 5 Appuyez sur  ou sur  pour réduire ou augmenter la luminosité de l'écran à votre convenance. Appuyez sur  pour sélectionner.
La valeur du paramètre peut être comprise entre 1 et 8.

Émission activée par la voix

L'émission activée par la voix (VOX) permet de passer des appels commandés par la voix en mode mains libres sur un canal programmé. La radio émet automatiquement pendant une durée programmée, chaque fois que le microphone de l'accessoire VOX détecte la voix d'un utilisateur.



REMARQUE:

Cette fonction n'est pas applicable dans les canaux de fréquences publiques qui sont dans une même fréquence.

Vous pouvez activer ou désactiver la fonction VOX en réalisant l'une des opérations suivantes :





- Pour activer la fonction VOX, éteignez et rallumez votre radio.
- Changez de canal à l'aide du **sélecteur de canal** pour activer la fonction VOX.
- Pour activer ou désactiver la fonction VOX, utilisez le bouton programmé **VOX** ou le menu correspondant.
- Appuyez sur le bouton **PTT** pendant que la radio émet pour désactiver la fonction VOX.



**REMARQUE:**



seuls certains modèles permettent d'activer et de désactiver cette fonction. Consultez votre fournisseur ou administrateur système pour en savoir plus.







Activation/désactivation de l'émission activée par la voix (VOX)

Suivez la procédure ci-après pour activer ou désactiver la fonction VOX sur votre radio.

- 1 Effectuez l'une des opérations suivantes :
 - Appuyez sur le bouton programmé **VOX**. Ignorez les étapes ci-dessous.
 - Appuyez sur  pour accéder au menu.
-
- 2 Appuyez sur  ou sur  pour accéder à l'option Config/Infos. Appuyez sur  pour sélectionner.
-

- 3 Appuyez sur  ou sur  pour accéder à l'option Config. radio. Appuyez sur  pour sélectionner.
-

- 4 Appuyez sur  ou sur  pour accéder à l'option VOX. Appuyez sur  pour sélectionner.
-

- 5 Effectuez l'une des opérations suivantes :
 - Appuyez sur  ou sur  pour accéder à l'option Activé. Appuyez sur  pour sélectionner. L'écran affiche ✓ en regard d'Activé.
 - Appuyez sur  ou sur  pour accéder à l'option Désactivé. Appuyez sur  pour sélectionner. L'écran affiche le symbole ✓ en regard de l'option Désactivé.
-







REMARQUE:



Si la tonalité d'autorisation de parler est activée, utilisez un mot clé pour émettre l'appel. Attendez la fin de la tonalité d'autorisation de parler, puis parlez distinctement dans le microphone. Reportez-vous à la section [Activation/désactivation de la tonalité d'autorisation de parler à la page 143](#) pour plus d'informations.



Réglage du minuteur de l'éclairage de l'écran



Selon vos besoins, vous pouvez régler le minuteur de l'éclairage de la radio. Ce réglage concerne aussi l'éclairage des boutons de navigation du menu et des touches du clavier. Suivez la procédure ci-après pour régler le minuteur de l'éclairage votre radio.

- 1 Effectuez l'une des opérations suivantes :
 - Appuyez sur le bouton **Éclairage** préprogrammé. Ignorez les étapes suivantes.
 - Appuyez sur  pour accéder au menu.

- 2 Appuyez sur  ou sur  pour accéder à l'option **Config/Infos**. Appuyez sur  pour sélectionner.

- 3 Appuyez sur  ou sur  pour accéder à l'option **Config. radio**. Appuyez sur  pour sélectionner.

- 4 Appuyez sur  ou  pour accéder à l'option **Écran**. Appuyez sur  pour sélectionner.

- 5 Appuyez sur  ou  pour accéder à l'option **Tempo. Éclairage**. Appuyez sur  pour sélectionner.



L'éclairage de l'écran et du clavier est automatiquement éteint lorsque l'indicateur LED est désactivé. Reportez-vous à la section [Activation/désactivation des indicateurs LED à la page 145](#) pour plus d'informations.



Activation/désactivation des tonalités/avertissements



Si nécessaire, vous pouvez activer ou désactiver l'ensemble des tonalités et avertissements de la radio, à l'exception de la tonalité d'avertissement d'urgence. Suivez la procédure ci-après pour activer ou désactiver les tonalités et avertissements sur votre radio.



1 Effectuez l'une des opérations suivantes :

- Appuyez sur le bouton programmé **Tnlés/Avert.**. Ignorez les étapes ci-dessous.
- Appuyez sur  pour accéder au menu.

2 Appuyez sur  ou sur  pour accéder à l'option **Config/Infos**. Appuyez sur  pour sélectionner.

3 Appuyez sur  ou sur  pour accéder à l'option **Config. radio**. Appuyez sur  pour sélectionner.

4 Appuyez sur  ou sur  pour accéder à l'option **Tnlés/Avert.**. Appuyez sur  pour sélectionner.

5 Appuyez sur  ou sur  pour accéder à l'option **Toutes Tnlés**. Appuyez sur  pour sélectionner.

6 Appuyez sur  pour activer ou désactiver toutes les tonalités et avertissements. L'écran affiche l'un des résultats suivants :

- Si cette option est activée, le symbole ✓ apparaît en regard de la mention **Activé**.
- Si cette option est désactivée, le symbole ✓ n'est plus affiché en regard de la mention **Activé**.

Activation/désactivation de la tonalité de mise sous tension



Suivez la procédure ci-après pour activer ou désactiver la tonalité de mise sous tension sur votre radio.

- 1 Appuyez sur  pour accéder au menu.

- 2 Appuyez sur  ou sur  pour accéder à l'option `Config/Infos`. Appuyez sur  pour sélectionner.

- 3 Appuyez sur  ou sur  pour accéder à l'option `Config. radio`. Appuyez sur  pour sélectionner.

- 4 Appuyez sur  ou sur  pour accéder à l'option `Tnlités/Avert.`. Appuyez sur  pour sélectionner.

- 5 Appuyez sur  ou sur  pour accéder à l'option `Mise sous tension`. Appuyez sur  pour sélectionner.



- 6 Appuyez sur  pour activer ou désactiver la tonalité de mise sous tension. L'écran affiche l'un des résultats suivants :
 - Si cette option est activée, le symbole ✓ apparaît en regard de la mention `Activé`.
 - Si cette option est désactivée, le symbole ✓ n'est plus affiché en regard de la mention `Activé`.



Réglage de l'écart du volume des tonalités/avertissements



Cette fonction permet de régler le volume des tonalités ou avertissements à un niveau supérieur ou inférieur à celui du volume de la voix. Suivez la procédure ci-après pour



définir l'écart du volume des tonalités et avertissements sur votre radio.



- 1 Appuyez sur  pour accéder au menu.



- 2 Appuyez sur  ou sur  pour accéder à l'option Config/Infos. Appuyez sur  pour sélectionner.

- 3 Appuyez sur  ou sur  pour accéder à l'option Config. radio. Appuyez sur  pour sélectionner.

- 4 Appuyez sur  ou sur  pour accéder à l'option Tnlités/Avert. Appuyez sur  pour sélectionner.

- 5 Appuyez sur  ou  pour accéder à l'option Écart Vol.. Appuyez sur  pour sélectionner.



- 6 Appuyez sur  ou sur  pour accéder à l'écart du volume souhaité.
Une tonalité est émise pour chaque écart du volume correspondant.



- 7 Effectuez l'une des opérations suivantes :
 - Appuyez sur  pour sélectionner. Le niveau d'écart de volume est enregistré.
 - Appuyez sur  pour quitter. Les modifications sont supprimées.



Activation/désactivation de la tonalité d'autorisation de parler



Suivez la procédure ci-après pour activer ou désactiver la tonalité d'autorisation de parler sur votre radio.

- 1 Appuyez sur  pour accéder au menu.

2 Appuyez sur  ou sur  pour accéder à l'option Config/Infos. Appuyez sur  pour sélectionner.

3 Appuyez sur  ou sur  pour accéder à l'option Config. radio. Appuyez sur  pour sélectionner.

4 Appuyez sur  ou sur  pour accéder à l'option Tnltés/Avert. Appuyez sur  pour sélectionner.

5 Appuyez sur  ou sur  pour accéder à l'option Tnlté Autoris. Appuyez sur  pour sélectionner.



6 Appuyez sur  pour activer ou désactiver la tonalité Parler autorisé.
L'écran affiche l'un des résultats suivants :



- Si cette option est activée, le symbole ✓ apparaît en regard de la mention Activé.
 - Si cette option est désactivée, le symbole ✓ n'est plus affiché en regard de la mention Activé.
-



Définition des langues



Suivez la procédure ci-après pour définir les langues utilisées sur votre radio.

1 Appuyez sur  pour accéder au menu.

2 Appuyez sur  ou sur  pour accéder à l'option Config/Infos. Appuyez sur  pour sélectionner.

3 Appuyez sur  ou sur  pour accéder à l'option Config. radio. Appuyez sur  pour sélectionner.

4 Appuyez sur  ou sur  pour accéder à l'option Langues. Appuyez sur  pour sélectionner.



5 Appuyez sur  ou sur  pour accéder à la langue souhaitée. Appuyez sur  pour sélectionner.



L'écran affiche le symbole ✓ en regard de la langue sélectionnée.



Activation/désactivation des indicateurs LED

Suivez la procédure ci-après pour activer ou désactiver les indicateurs LED de votre radio.

1 Appuyez sur  pour accéder au menu.

2 Appuyez sur  ou sur  pour accéder à l'option Config/Infos. Appuyez sur  pour sélectionner.

3 Appuyez sur  ou sur  pour accéder à l'option Config. radio. Appuyez sur  pour sélectionner.

4 Appuyez sur  ou sur  pour accéder à l'option Voyant LED. Appuyez sur  pour sélectionner.

5 Appuyez sur  pour activer ou désactiver l'indicateur LED.



L'écran affiche l'un des résultats suivants :



- Si cette option est activée, le symbole ✓ apparaît en regard de la mention Activé.
 - Si cette option est désactivée, le symbole ✓ n'est plus affiché en regard de la mention Activé.
-



Activation/désactivation de l'écran Introduction



Si nécessaire, vous pouvez activer et désactiver l'écran Introduction, en procédant comme suit.

- 1 Appuyez sur  pour accéder au menu.

- 2 Appuyez sur  ou sur  pour accéder à l'option Config/Infos. Appuyez sur  pour sélectionner.

- 3 Appuyez sur  ou sur  pour accéder à l'option Config. radio. Appuyez sur  pour sélectionner.

- 4 Appuyez sur  ou sur  pour accéder à l'option Afficheur. Appuyez sur  pour sélectionner.

- 5 Appuyez sur  ou  pour accéder à l'option Écran intro. Appuyez sur  pour sélectionner.

Activation/désactivation de l'annonce vocale

Cette fonction permet à la radio d'énoncer par audio la zone ou le canal attribué par l'utilisateur, ou le bouton programmable sur lequel il vient d'appuyer. Cela s'avère particulièrement utile lorsque l'utilisateur a du mal à lire l'écran de la radio. L'utilisateur peut personnaliser l'indication audio en fonction de ses besoins. Suivez la procédure ci-après pour activer ou désactiver l'annonce vocale sur votre radio.









REMARQUE:



La fonction d'annonce vocale peut être activée uniquement via CPS. Si elle est activée, la fonctionnalité de synthèse vocale est automatiquement désactivée.

- 1 Effectuez l'une des opérations suivantes :
 - Appuyez sur le bouton **Annonce vocale** programmé. Ignorez les étapes suivantes.

- Appuyez sur  pour accéder au menu.

2 Appuyez sur  ou sur  pour accéder à l'option Config/Infos. Appuyez sur  pour sélectionner.

3 Appuyez sur  ou sur  pour accéder à l'option Config. radio. Appuyez sur  pour sélectionner.

4 Appuyez sur  ou sur  pour accéder à l'option Annonce vocale. Appuyez sur  pour sélectionner.

5 Appuyez sur  pour activer ou désactiver l'annonce vocale.



- Si cette option est activée, le symbole ✓ apparaît en regard de la mention Activé.



- Si cette option est désactivée, le symbole ✓ n'est plus affiché en regard de la mention Activé.



Activation/désactivation du transfert d'appel

Vous pouvez transférer tous les appels reçus par votre radio vers une autre radio.





1 Appuyez sur  pour accéder au menu.

2 Appuyez sur  ou sur  pour accéder à l'option Config/Infos. Appuyez sur  pour sélectionner.

3 Appuyez sur  ou sur  pour accéder à l'option Config. radio. Appuyez sur  pour sélectionner.

4 Appuyez sur  ou  pour accéder à l'option Renvoi d'appel. Appuyez sur  pour sélectionner.



5 Effectuez l'une des opérations suivantes :



- Appuyez sur  ou  pour activer le transfert d'appel. Si cette option est activée, le symbole ✓ apparaît en regard de la mention Activé.
 - Appuyez sur  ou  pour désactiver le transfert d'appel. Si cette option est désactivée, le symbole ✓ n'est plus affiché en regard de la mention Activé.
-



Réglage du minuteur du menu



Vous pouvez régler la durée d'ouverture du menu sur la radio avant son retour automatique à l'écran d'accueil. Suivez la procédure ci-après pour régler le minuteur du menu.



1 Appuyez sur  pour accéder au menu.

2 Appuyez sur  ou sur  pour accéder à l'option Config/Infos. Appuyez sur  pour sélectionner.

3 Appuyez sur  ou sur  pour accéder à l'option Config. radio. Appuyez sur  pour sélectionner.

4 Appuyez sur  ou  pour accéder à l'option Écran. Appuyez sur  pour sélectionner.



5 Appuyez sur  ou  pour accéder à l'option Délai Menu. Appuyez sur  pour sélectionner.



6 Appuyez sur  ou sur  pour accéder au paramètre souhaité. Appuyez sur  pour sélectionner.



Activation/désactivation de la commande de gain automatique (CGA) du microphone analogique

La commande de gain automatique (CGA) du microphone analogique contrôle automatiquement le gain du microphone de la radio lors de l'émission sur un système analogique. Cette fonction réduit les sons trop forts et augmente les sons faibles selon une valeur prédéfinie de façon à offrir un niveau de son constant. Suivez la procédure ci-après pour activer ou désactiver sur votre radio la commande de gain automatique (CGA) du microphone analogique.

- 1 Appuyez sur  pour accéder au menu.

- 2 Appuyez sur  ou sur  pour accéder à l'option Config/Infos. Appuyez sur  pour sélectionner.

- 3 Appuyez sur  ou sur  pour accéder à l'option Config. radio. Appuyez sur  pour sélectionner.

- 4 Appuyez sur  ou sur  pour accéder à l'option Mic CGA-A. Appuyez sur  pour sélectionner.

- 5 Appuyez sur  pour activer ou désactiver CGA micro analogique.



L'écran affiche l'un des résultats suivants :



- Si cette option est activée, le symbole ✓ apparaît en regard de la mention Activé.
 - Si cette option est désactivée, le symbole ✓ n'est plus affiché en regard de la mention Activé.
-



Activation/désactivation de la commande de gain automatique (CGA) du microphone numérique

La commande de gain automatique (CGA) du microphone numérique contrôle automatiquement le gain du microphone de la radio lors de la l'émission sur un système numérique. Cette fonction réduit les sons trop forts et augmente les sons faibles selon une valeur prédéfinie de façon à offrir un niveau de son constant. Suivez la procédure ci-après pour activer ou désactiver sur votre radio la commande de gain automatique (CGA) du microphone numérique.

- 1 Appuyez sur  pour accéder au menu.

- 2 Appuyez sur  ou sur  pour accéder à l'option Config/Infos. Appuyez sur  pour sélectionner.

- 3 Appuyez sur  ou sur  pour accéder à l'option Config. radio. Appuyez sur  pour sélectionner.

- 4 Appuyez sur  ou sur  pour accéder à l'option Mic CGA-D. Appuyez sur  pour sélectionner.

- 5 Appuyez sur  pour activer ou désactiver CGA micro numérique.

L'écran affiche l'un des résultats suivants :



- Si cette option est activée, le symbole ✓ apparaît en regard de la mention Activé.
 - Si cette option est désactivée, le symbole ✓ n'est plus affiché en regard de la mention Activé.
-



Activation/désactivation de l'audio intelligent.



Votre radio ajuste automatiquement le volume audio en fonction du bruit de l'environnement, incluant les sources de bruit mobiles et fixes. Cette fonction est uniquement dédiée à la réception et ne concerne pas l'émission audio. Suivez la procédure ci-après pour activer ou désactiver l'audio intelligent sur votre radio.

1 Effectuez l'une des opérations suivantes :







- Appuyez sur le bouton **Audio intelligent** préprogrammé. Ignorez les étapes ci-dessous.
- Appuyez sur  pour accéder au menu.

2 Appuyez sur  ou sur  pour accéder à l'option Config/Infos. Appuyez sur  pour sélectionner.

3 Appuyez sur  ou sur  pour accéder à l'option Config. radio. Appuyez sur  pour sélectionner.

4 Appuyez sur  ou sur  pour accéder à l'option Audio intelligent. Appuyez sur  pour sélectionner.

5 Effectuez l'une des opérations suivantes :



- Appuyez sur  ou sur  pour accéder à l'option Activé. Appuyez sur  pour sélectionner. L'écran affiche ✓ en regard d'Activé.
 - Appuyez sur  ou sur  pour accéder à l'option Désactivé. Appuyez sur  pour sélectionner. L'écran affiche le symbole ✓ en regard de l'option Désactivé.
-



Activation/désactivation du suppresseur de réaction acoustique





Cette fonction permet de réduire l'effet Larsen dans les appels reçus. Suivez la procédure ci-après pour activer ou désactiver le filtre anti-effet Larsen sur votre radio.



- 1 Effectuez l'une des opérations suivantes :
 - Appuyez sur le bouton programmé **Réduction bruit**. Ignorez les étapes suivantes.
 - Appuyez sur  pour accéder au menu.

- 2 Appuyez sur  ou sur  pour accéder à l'option Config/Infos. Appuyez sur  pour sélectionner.

- 3 Appuyez sur  ou sur  pour accéder à l'option Config. radio. Appuyez sur  pour sélectionner.

- 4 Appuyez sur  ou  pour accéder à l'option Suppresseur de réaction acoustique. Appuyez sur  pour sélectionner.

- 5 Effectuez l'une des opérations suivantes :

- Appuyez sur  pour activer le supprimeur de réaction acoustique.
- Appuyez sur  pour désactiver le supprimeur de réaction acoustique.

Si cette option est activée, le symbole ✓ apparaît en regard de la mention Activé. Si cette option est désactivée, le symbole ✓ n'est plus affiché en regard de la mention Activé.

Informations générales de la radio

Votre radio contient des informations sur les différents paramètres généraux.

Les informations générales de votre radio sont les suivantes :

- Informations concernant la batterie.
- ID et alias de la radio.
- Versions du micrologiciel (firmware) et du codeplug.
- Mise à jour logicielle.
- Informations GNSS







REMARQUE:



Appuyez sur  pour revenir à l'écran précédent.



Exercez une pression longue sur  pour revenir à l'écran d'accueil. La radio ferme l'écran actif dès que le compteur d'inactivité expire.

Accès aux informations de la batterie

Permet d'afficher des informations sur la batterie de votre radio.

- 1 Appuyez sur  pour accéder au menu.
- 2 Appuyez sur  ou sur  pour accéder à l'option `Config/Infos`. Appuyez sur  pour sélectionner.

- 3 Appuyez sur  ou  pour accéder à l'option `Infos radio`. Appuyez sur  pour sélectionner.

- 4 Appuyez sur  ou  pour accéder à l'option `Infos batterie`. Appuyez sur  pour sélectionner. L'écran affiche les informations concernant la batterie. Pour les batteries **IMPRES** uniquement : L'écran affiche `Recondit. Batterie` lorsque la batterie a besoin d'être reconditionnée dans un chargeur IMPRES. Après le reconditionnement, l'écran affiche les informations de la batterie.



Vérification de l'alias et de l'ID de la radio



Suivez la procédure ci-après pour afficher l'alias et l'ID de votre radio.



- 1 Effectuez l'une des opérations suivantes :
 - Appuyez sur le bouton **ID et alias radio** programmé. Ignorez les étapes ci-dessous. Une tonalité d'indication positive est émise.

Vous pouvez appuyer sur le bouton programmé **ID et alias radio** pour revenir à l'écran précédent.

- Appuyez sur  pour accéder au menu.

2 Appuyez sur  ou sur  pour accéder à l'option `Config/Infos`. Appuyez sur  pour sélectionner.



3 Appuyez sur  ou sur  pour accéder à l'option `Infos radio`. Appuyez sur  pour sélectionner.



4 Appuyez sur  ou  pour accéder à l'option `Mon ID`. Appuyez sur  pour sélectionner.
La première ligne affiche l'alias de la radio. La deuxième ligne affiche l'ID de la radio.



Vérification des versions de micrologiciel (firmware) et de codeplug

Suivez la procédure ci-après pour afficher les versions de micrologiciel (firmware) et de codeplug de votre radio.

1 Appuyez sur  pour accéder au menu.

2 Appuyez sur  ou sur  pour accéder à l'option `Config/Infos`. Appuyez sur  pour sélectionner.

3 Appuyez sur  ou sur  pour accéder à l'option `Infos radio`. Appuyez sur  pour sélectionner.



4 Appuyez sur  ou sur  pour accéder à l'option `Versions`. Appuyez sur  pour sélectionner.



L'écran affiche les versions actuelles du micrologiciel (firmware) et du codeplug.



Vérification des informations de mise à jour logicielle

Cette fonctionnalité affiche la date et l'heure de la dernière mise à jour logicielle effectuée au moyen de la programmation par liaison radio (OTAP) ou par Wi-Fi. Suivez la procédure ci-après pour consulter les informations de mise à jour logicielle de votre radio.

- 1 Appuyez sur  pour accéder au menu.

- 2 Appuyez sur  ou sur  pour accéder à l'option Config/Infos. Appuyez sur  pour sélectionner.

- 3 Appuyez sur  ou sur  pour accéder à l'option Infos radio. Appuyez sur  pour sélectionner.

- 4 Appuyez sur  ou sur  pour accéder à l'option MàJ logiciel. Appuyez sur  pour sélectionner.
L'écran affiche la date et l'heure de la dernière mise à jour logicielle.

Le menu de mise à jour logicielle est uniquement disponible après au moins une session OTAP ou Wi-Fi réussie. Reportez-vous à la section [Programmation par liaison radio à la page 130](#) pour plus d'informations.

Indicateur de puissance du signal reçu (RSSI)



Cette fonction permet d'afficher les valeurs de l'indicateur de puissance du signal reçu (RSSI).

L'icône **RSSI** s'affiche dans le coin supérieur droit de l'écran. Consultez la section [Icônes de l'affichage](#) pour en savoir plus sur l'icône **RSSI**.

Affichage des valeurs RSSI

Suivez la procédure ci-après pour afficher des valeurs RSSI sur votre radio.

Lorsque vous vous trouvez sur l'écran d'accueil :

- 1 Appuyez trois fois sur  et appuyez immédiatement sur  à trois reprises, le tout en moins de 5 secondes.

L'écran affiche les valeurs RSSI actuelles.

- 2 Exercez une pression longue sur  pour revenir à l'écran d'accueil.
-

Programmation par face avant

Vous pouvez personnaliser certains paramètres à l'aide de la programmation par face avant (FPP, Front Panel Programming) afin d'améliorer l'utilisation de votre radio selon vos préférences.

Les boutons ci-après sont à utiliser comme suit pour parcourir les paramètres.

Bouton de navigation vers la gauche/droite

Appuyez sur ce bouton pour parcourir les options horizontalement ou verticalement, ou pour augmenter ou réduire une valeur.

Bouton OK/Menu

Appuyez sur ce bouton pour sélectionner l'option ou ouvrir un sous-menu.

Bouton Retour/Accueil

Exercez une pression courte sur ce bouton pour revenir au menu précédent ou pour fermer l'écran de sélection.

Exercez une pression longue sur ce bouton à tout moment pour revenir à l'écran d'accueil.

Garantie des batteries et des chargeurs

Garantie de fabrication

La garantie de fabrication couvre les défauts de fabrication intervenant pendant des utilisations et des opérations d'entretien normales.

Toutes les batteries MOTOTRBO	Douze (24) mois
Chargeurs IMPRES (simples et multiples, sans écran)	Douze (24) mois
Chargeurs IMPRES (multiples avec écran)	Douze (12) mois

Batteries nickel-métal hydrure (NiMH) ou Lithium-Ion (Li-Ion)	Douze (12) mois
Batteries IMPRES, si exclusivement utilisées avec des chargeurs IMPRES	Douze (18) mois

Garantie de capacité

La garantie de capacité couvre 80 % de la capacité de charge nominale pendant la durée de la garantie du Produit.

Cette page a été laissée vide de manière intentionnelle.

Garantie limitée

PRODUITS DE COMMUNICATION MOTOROLA SOLUTIONS

I. CONDITIONS ET DURÉE DE CETTE GARANTIE :

Motorola Solutions, Inc. (« Motorola Solutions ») garantit les Produits de communication fabriqués par Motorola Solutions figurant dans la liste ci-dessous (ci-après dénommés « Produit ») contre les défauts concernant les matériaux et la fabrication dans des conditions d'utilisation et de service normales pour la durée à compter de la date d'achat telle que définie ci-dessous :

Radios numériques portatives	Douze (24) mois
Accessoires (à l'exclusion des batteries et chargeurs)	Douze (12) mois

Motorola Solutions, à sa discrétion et gratuitement, réparera (avec des composants neufs ou reconditionnés) ou remplacera (avec un produit neuf ou reconditionné) ou remboursera le prix d'achat du Produit pendant la période de garantie s'il a été retourné conformément aux conditions de la présente garantie. Les pièces ou cartes remplacées sont garanties pour le restant de la période de garantie applicable d'origine. Toutes les pièces remplacées du Produit deviennent la propriété de Motorola Solutions.

Cette garantie limitée expresse est étendue par Motorola Solutions à l'acheteur/utilisateur final d'origine uniquement et n'est ni cessible, ni transférable à aucune autre partie. Il s'agit de la garantie complète du Produit fabriqué par Motorola Solutions. Motorola Solutions n'accepte aucune obligation ni responsabilité quant à tout ajout ou modification apporté à cette garantie, à moins que cet ajout ou modification ne soit effectué par écrit et signé par un responsable de Motorola Solutions.

Sauf stipulation contraire figurant dans un accord séparé établi entre Motorola Solutions et l'acheteur/utilisateur final d'origine, Motorola Solutions ne garantit en aucune manière l'installation, la maintenance ou la réparation du Produit.

Motorola Solutions ne peut en aucune façon être tenu responsable pour tout équipement auxiliaire non fourni par

Motorola Solutions associé ou utilisé avec le Produit ou pour toute utilisation du Produit avec n'importe quel appareil auxiliaire. Tous ces appareils sont expressément exclus de cette garantie. Étant donné que chaque système susceptible d'utiliser le Produit est unique, dans le cadre de cette garantie, Motorola Solutions décline toute responsabilité concernant la portée, la couverture ou le fonctionnement de l'ensemble du système.

II. DISPOSITIONS GÉNÉRALES

Cette garantie établit l'étendue complète des responsabilités de Motorola Solutions concernant le Produit. Le recours exclusif en vertu de cette garantie, à l'entière discrétion de Motorola Solutions, est limité à la réparation, au remplacement ou au remboursement du prix d'achat. CETTE GARANTIE SE SUBSTITUE À TOUTE AUTRE GARANTIE EXPRESSE. LES GARANTIES IMPLICITES, INCLUANT SANS LIMITATION LES GARANTIES IMPLICITES DE QUALITÉ MARCHANDE ET D'ADAPTATION À UN USAGE PARTICULIER, SONT LIMITÉES À LA DURÉE DE CETTE GARANTIE LIMITÉE. LA RESPONSABILITÉ DE MOTOROLA SOLUTIONS NE SAURAIT EN AUCUN CAS EXCÉDER LE PRIX D'ACHAT DU PRODUIT ET NE SAURAIT ÊTRE ENGAGÉE EN CAS DE DOMMAGES, DE PERTE D'UTILISATION, DE PERTE

DE TEMPS, DE DÉRANGEMENT, DE PERTE COMMERCIALE, DE MANQUE À GAGNER, D'ÉCONOMIES NON RÉALISÉES OU TOUT AUTRE DOMMAGE INDIRECT, SPÉCIAL OU ACCESSOIRE RÉSULTANT DE L'UTILISATION OU DE L'IMPOSSIBILITÉ D'UTILISER LE PRODUIT, DANS LES LIMITES DES DISPOSITIONS PRÉVUES PAR LA LOI.

III. DROITS ACCORDÉS PAR LA LÉGISLATION NATIONALE :

CERTAINS ÉTATS N'AUTORISENT PAS L'EXCLUSION OU LA LIMITATION DES DOMMAGES ACCESSOIRES OU INDIRECTS, OU UNE LIMITATION DE LA DURÉE D'APPLICATION D'UNE GARANTIE IMPLICITE, AUQUEL CAS LA LIMITATION OU EXCLUSION CI-DESSUS RISQUE DE NE PAS ÊTRE APPLICABLE.

Cette garantie vous donne des droits légaux spécifiques ; vous pouvez également avoir d'autres droits, qui varient d'un État à l'autre.

IV. UTILISER LE SERVICE DE GARANTIE

Pour obtenir un service sous garantie, vous devez fournir un justificatif d'achat (mentionnant la date d'achat et le numéro de série du Produit) et apporter ou envoyer le Produit (transport et assurance prépayés à votre charge) à un centre de garantie homologué. Le service sous garantie sera fourni par Motorola Solutions via l'un de ses centres de services sous garantie agréés. Pour obtenir le service sous garantie, vous pouvez contacter en premier lieu le fournisseur qui vous a vendu le Produit (revendeur ou fournisseur de services de communication). Vous pouvez également appeler Motorola Solutions au 1-800-927-2744 aux États-Unis et au Canada.

V. ÉLÉMENTS NON COUVERTS PAR LA GARANTIE

- 1 Les défauts ou dommages résultant de l'utilisation du Produit en dehors de son utilisation normale et habituelle.
- 2 Les défauts ou dommages liés à un mauvais usage, à un accident, à de l'eau ou à une négligence.
- 3 Les défauts ou dommages résultant d'essais, d'une utilisation, d'une maintenance, d'une installation, d'une altération, d'une modification ou d'un ajustement inappropriés.
- 4 La détérioration ou les dommages d'antennes, à moins qu'ils n'aient été directement causés par des défauts du matériel ou des défauts de fabrication.
- 5 Un Produit ayant subi des modifications, des démontages ou des réparations non autorisés (y compris, sans limitation, l'ajout au Produit d'appareils non fournis par Motorola Solutions) qui, en conséquence, affectent les performances du Produit ou interfèrent avec l'inspection ou les tests entrant dans le cadre d'une garantie normale du Produit pour vérifier la justification de la demande de prise en charge sous garantie.
- 6 Un Produit dont le numéro de série a été enlevé ou rendu illisible.
- 7 Les batteries rechargeables si :
 - l'enveloppe de protection de la batterie est cassée ou montre des signes évidents d'altération ;
 - les dommages ou défauts sont dus au chargement ou à l'utilisation de la batterie dans un appareil ou

service autre que le Produit pour lequel elle est conçue.

- 8 Les frais de port encourus pour l'expédition du Produit au dépôt de réparation.
- 9 Un Produit qui, suite à l'altération illégale ou non autorisée de son logiciel/micrologiciel (firmware), ne fonctionne pas conformément aux spécifications publiées par Motorola Solutions ou à l'étiquetage de certification de la FCC en vigueur pour le Produit à sa date de distribution initiale par Motorola Solutions.
- 10 Les rayures ou autres dommages esthétiques sur les surfaces du Produit n'affectant pas le bon fonctionnement du Produit.
- 11 L'usure normale et habituelle.

VI. DISPOSITIONS RELATIVES AU BREVET ET AU LOGICIEL

Motorola Solutions défendra à ses frais tout acheteur/utilisateur final contre toute poursuite basée sur une prétendue violation par le Produit ou ses composants d'un brevet déposé aux États-Unis. Motorola Solutions prendra à sa charge les coûts et les dédommagements imposés à l'acquéreur utilisateur final dans tous les cas de poursuite

associés à de telles demandes, mais cette défense et ces paiements seront uniquement possibles si les conditions suivantes sont respectées :

- 1 Motorola Solutions est averti rapidement et par écrit par l'acheteur en cas d'une telle réclamation.
- 2 Motorola Solutions détient un contrôle exclusif sur la défense face à la poursuite et sur toutes les négociations pour son règlement ou l'adoption d'un compromis.
- 3 Si le Produit ou certains de ses composants deviennent l'objet, ou peuvent devenir l'objet selon le jugement de Motorola Solutions, de poursuite pour violation d'un brevet déposé aux États-Unis, l'acquéreur doit autoriser Motorola Solutions, à sa discrétion et à ses frais, de prendre les mesures nécessaires pour que l'acquéreur continue d'avoir le droit d'utiliser le Produit ou ses composants ou de les remplacer ou de les modifier afin d'éliminer les risques de violation de brevet ou d'accorder à l'acquéreur un crédit correspondant à la valeur dépréciée du Produit ou de ses composants avec retour du Produit/des composants. La dépréciation correspond à un même montant par année pendant toute la durée de vie du Produit ou de ses composants, tel que défini par Motorola Solutions.

Motorola Solutions décline toute responsabilité concernant toute réclamation portant sur une violation de brevet basée sur l'association du Produit ou des composants fournis dans le cadre de la présente garantie avec des logiciels, équipements ou appareils non fournis par Motorola Solutions. Motorola Solutions décline également toute responsabilité concernant l'utilisation de logiciels ou d'équipements auxiliaires non fournis par Motorola Solutions et connectés ou utilisés avec le Produit. Les dispositions ci-dessus présentent l'entière responsabilité de Motorola Solutions concernant toute atteinte à un brevet du Produit ou des composants du produit.

Les lois des États-Unis et d'autres pays garantissent à Motorola Solutions certains droits à l'égard des logiciels appartenant à Motorola Solutions, notamment les droits exclusifs de reproduction et de distribution des logiciels Motorola Solutions. Le logiciel Motorola Solutions peut être utilisé uniquement dans le Produit dans lequel il a été intégré à l'origine, sans qu'il puisse être remplacé, copié, distribué, modifié d'aucune façon, ni utilisé pour produire des dérivés de ce logiciel. Aucune autre utilisation, y compris, sans limitation, l'altération, la modification, la reproduction, la distribution ou l'ingénierie inverse du logiciel Motorola Solutions ou l'exercice de droits sur le logiciel Motorola Solutions n'est autorisé. Les droits d'auteur ou les brevets de Motorola Solutions ne

constituent ni ne donnent droit à aucune licence directement ou indirectement, par préclusion ou autrement.













VII. LÉGISLATION APPLICABLE









Cette garantie est régie par la législation de l'Illinois, États-Unis.













Cette page a été laissée vide de manière intentionnelle.













Sommario

Informazioni importanti sulla sicurezza.....	11	Tasto programmabile.....	30
Versione del software.....	13	Funzioni della radio assegnabili.....	30
Copyright.....	15	Funzioni di utilità o impostazioni assegnabili.....	32
Copyright del software per computer.....	17	Accesso alle funzioni programmate.....	33
Precauzioni per l'utilizzo.....	19	Pulsante PTT (Push-To-Talk).....	33
Introduzione.....	21	Modalità analogica e digitale convenzionali.....	34
Informazioni sulle icone.....	21	IP Site Connect.....	34
Operazioni di base.....	23	Capacity Plus - Sito singolo.....	35
Ricarica della batteria.....	23	Capacity Plus - Multisito.....	35
Inserimento della batteria.....	23	Indicatori di stato.....	37
Montaggio dell'antenna.....	24	Icane.....	37
Montaggio della custodia.....	25	Indicatori LED.....	41
Montaggio del cappuccio del connettore universale (cappuccio parapolvere).....	26	Tones.....	42
Montaggio del connettore accessori.....	26	Toni audio.....	42
Accensione della radio.....	27	Toni indicatori.....	43
Spegnimento della radio.....	27	Selezioni di canale e zona.....	45
Regolazione del volume.....	27	Selezione delle zone.....	45
Controlli della radio.....	29	Selezione dei canali.....	45
		Chiamate.....	47
		Chiamate di gruppo.....	47
		Effettuazione di chiamate di gruppo.....	48

Risposta alle chiamate di gruppo.....	48	Funzioni avanzate.....	61
Chiamate private 	49	Comunicazione diretta.....	61
Esecuzione di chiamate private 	50	Passaggio tra le modalità ripetitore e comunicazione diretta.....	61
Risposta alle chiamate private 	50	Funzione Monitor.....	62
Chiamate generali.....	51	Monitoraggio dei canali.....	62
Ricezione di chiamate generali.....	51	Monitor permanente.....	62
Effettuazione di chiamate generali.....	52	Attivazione o disattivazione del monitor permanente.....	62
Chiamate selettive 	52	Promemoria canale principale.....	63
Effettuazione di chiamate selettive.....	52	Disattivazione dell'audio del promemoria del canale principale.....	63
Risposta alle chiamate selettive 	53	Impostazione di nuovi canale principali..	64
Chiamate telefoniche 	54	Monitoraggio remoto.....	64
Esecuzione di chiamate telefoniche tramite il pulsante programmabile		Avvio del monitoraggio remoto.....	65
Telefono 	54	Avvio del monitor remoto dalla lista Contatti	66
Risposta alle chiamate telefoniche come chiamate di gruppo 	56	Avvio di Monitor remoto utilizzando la composizione manuale	67
Risposta alle chiamate telefoniche come chiamate private 	57	Controllo radio 	68
Risposta alle chiamate telefoniche come chiamate generali 	57	Invio di controlli radio 	68
Interruzione delle chiamate radio 	58		

Invio di controlli radio dalla lista Contatti 	69	Esecuzione di chiamate private utilizzando la lista Contatti 	78
Liste di scansione.....	70	Impostazione del contatto predefinito 	79
Visualizzazione delle voci nella lista di scansione.....	70	Impostazioni degli indicatori di chiamata.....	79
Aggiunta di nuove voci alla lista di scansione.....	70	Attivazione o disattivazione della suoneria per l'avviso di chiamata.....	79
Eliminazione di voci dalla lista di scansione.....	71	Attivazione o disattivazione delle suonerie per le chiamate private 	80
Impostazione della priorità per le voci nella lista di scansione.....	72	Attivazione o disattivazione delle suonerie per le chiamate selettive 	81
Scan.....	73	Attivazione o disattivazione delle suonerie per i messaggi di testo 	82
Attivazione o disattivazione della scansione.....	74	Assegnazione di suonerie.....	83
Risposta alle trasmissioni durante la scansione.....	74	Selezione di un tipo di avviso suoneria...	83
Eliminazione dei canali di disturbo.....	75	Configurazione della modalità di vibrazione.....	85
Ripristino dei canali di disturbo.....	75	Aumento progressivo del volume del tono di allarme.....	86
Scansione selettiva 	76	Funzioni del registro chiamate.....	86
Impostazioni dei contatti.....	76	Visualizzazione delle chiamate recenti ..	86
Effettuazione di chiamate di gruppo dalla lista Contatti.....	77	Eliminazione di chiamate dalla lista delle chiamate 	87

Visualizzazione dei dettagli della lista chiamata 	88	Invio di messaggi di testo predefiniti  ..	99
Funzionamento dell'avviso di chiamata.....	88	Rinvio di messaggi di testo.....	100
Risposta agli avvisi di chiamata.....	88	Inoltro di messaggi di testo 	101
Effettuazione di avvisi di chiamata dalla lista Contatti.....	89	Visualizzazione dei messaggi di testo inviati 	102
Effettuazione di avvisi di chiamata.....	90	Invio di messaggi di testo inviati 	103
Modalità Disattiva audio.....	90	Eliminazione di tutti i messaggi di testo inviati dalla cartella Msg inviati.....	103
Attivazione della Modalità Muto.....	90	Risposta ai messaggi di testo 	104
Impostazione del Timer modalità Muto...	91	Visualizzazione dei messaggi di testo..	105
Uscita dalla Modalità Muto.....	92	Eliminazione di messaggi di testo dalla casella di posta.....	105
Funzionamento in emergenza.....	92	Eliminazione di tutti i messaggi di testo dalla casella di posta 	106
Invio di allarmi di emergenza.....	93	Aggiornamento dello stato analogico 	107
Invio di allarmi di emergenza tramite chiamata.....	94	Invio di aggiornamenti di stato ai contatti predefiniti 	107
Invio di allarmi di emergenza con successiva trasmissione della voce  ..	96	Visualizzazione dei dettagli dello stato a 5 toni.....	108
Ricezione di allarmi di emergenza.....	97	Codifica dei messaggi analogici 	109
Riavvio della modalità di emergenza.....	98	Invio di messaggi con codifica MDC ai dispatcher 	109
Uscita dalla modalità di emergenza dopo l'invio dell'allarme di emergenza....	98		
Messaggistica di testo.....	99		

Invio di messaggi con codifica a 5 toni ai contatti 	110	Disattivazione delle radio utilizzando la composizione manuale 	119
Impostazione di un contatto predefinito a 5 toni.....	111	Attivazione delle radio 	121
Esecuzione di chiamate 5 toni.....	111	Attivazione delle radio dalla lista Contatti 	121
Ricezione di chiamate 5 toni.....	112	Attivazione delle radio utilizzando la composizione manuale 	123
Invio di un allarme di emergenza a 5 toni.....	113	Lone Worker.....	124
Invio di un allarme di emergenza con successiva trasmissione voce a 5 toni..	113	Funzioni di blocco password.....	125
Ricezione di un allarme di emergenza 5 toni.....	114	Accesso alle radio tramite password....	125
Privacy 	114	Sblocco delle radio nello stato bloccato	125
Attivazione o disattivazione della privacy 	116	Attivazione o disattivazione del blocco mediante password.....	126
Inibizione risp.....	116	Modifica delle password.....	127
Attivazione o disattivazione di Inibizione risp.....	117	Lista delle notifiche.....	128
Sicurezza 	117	Accesso alla lista delle notifiche.....	128
Disattivazione delle radio 	117	Sistema transponder per il rilevamento automatico della portata 	129
Disattivazione delle radio dalla lista Contatti 	118	Programmazione Over-the-Air 	129
		Funzionamento Wi-Fi.....	130
		Attivazione o disattivazione della funzionalità Wi-Fi.....	130

Connessione a un Access Point di rete	131	Attivazione o disattivazione del tono	
Verifica dello stato della connessione		Permesso di parlare.....	141
Wi-Fi.....	131	Impostazione delle lingue.....	141
Visualizzazione dei dettagli degli		Attivazione o disattivazione degli indicatori	
Access Point di rete.....	132	LED.....	142
Pubblica utilità.....	133	Attivazione o disattivazione dello schermo	
Livelli di squelch.....	133	iniziale.....	143
Impostazione dei livelli di squelch.....	133	Attivazione o disattivazione dell'annuncio	
Livelli di potenza.....	134	vocale.....	143
Impostazione dei livelli di potenza.....	134	Attivazione o disattivazione della funzionalità	
Regolazione della luminosità del display.....	135	di trasferimento delle chiamate automatico.....	144
Trasmissione attivata dalla voce (VOX, Voice		Impostazione del menu Timer.....	145
Operating Transmission).....	136	Attivazione o disattivazione del controllo	
Attivazione o disattivazione della		automatico del guadagno per il microfono	
funzione VOX.....	137	analogico.....	145
Impostazione del timer di retroilluminazione		Attivazione o disattivazione del controllo	
del display.....	137	automatico del guadagno per il microfono	
Attivazione o disattivazione di avvisi e toni		digitale.....	146
della radio.....	138	Attivazione o disattivazione dell'audio	
Attivazione o disattivazione del tono di		intelligente.....	147
accensione.....	139	Attivazione o disattivazione della funzione	
Impostazione dei livelli di offset volume di		Soppressore AF 	148
avvisi e toni.....	140	Informazioni generali sulla radio.....	149

Accesso alle informazioni sulla batteria	149
Controllo dell'ID e dell'alias della radio.	149
Controllo della versione del firmware e del codeplug.....	150
Controllo delle informazioni sull'aggiornamento del software.....	151
RSSI (Received Signal Strength Indicator).....	151
Visualizzazione dei valori RSSI.....	151
Impostazione funzioni da pannello frontale.....	152
Garanzia per batterie e caricabatteria.....	153
Garanzia di fabbricazione.....	153
Garanzia di capacità.....	153
Garanzia limitata.....	155
PRODOTTI DI COMUNICAZIONE	
MOTOROLA SOLUTIONS.....	155
I. COPERTURA E DURATA DELLA GARANZIA:.....	155
II. DISPOSIZIONI GENERALI.....	156
III. DIRITTI LEGATI ALLE LEGGI STATALI:...	156
IV. RIPARAZIONE IN GARANZIA.....	156
V. COSA NON COPRE LA PRESENTE GARANZIA.....	157

VI. DISPOSIZIONI RELATIVE A BREVETTI E SOFTWARE.....	158
VII. LEGISLAZIONE APPLICABILE.....	159

Pagina lasciata intenzionalmente vuota.

Informazioni importanti sulla sicurezza

Guida sull'esposizione a sorgenti di energia RF e sulla sicurezza del prodotto per radio ricetrasmittenti portatili

ATTENZIONE!

L'uso di questa radio è limitato esclusivamente a scopi professionali. Prima di utilizzare la radio, leggere la Guida sull'esposizione a sorgenti di energia RF e sulla sicurezza del prodotto per ricetrasmittenti portatili, che contiene importanti istruzioni di funzionamento per utilizzare con sicurezza il dispositivo, nonché informazioni sull'esposizione all'energia RF e sul controllo nel rispetto delle norme e dei regolamenti vigenti in materia.

L'elenco delle antenne, delle batterie e degli altri accessori approvati da Motorola Solutions è reperibile nel seguente sito Web:

<http://www.motorolasolutions.com>

Pagina lasciata intenzionalmente vuota.

Versione del software

Tutte le funzioni descritte nelle sezioni seguenti sono supportate dalla versione software **R02.08.00.0000** o successiva.

Vedere [Controllo della versione del firmware e del codeplug a pagina 150](#) per determinare la versione del software della radio.

Per ulteriori informazioni, contattare il rivenditore o l'amministratore di sistema.

Pagina lasciata intenzionalmente vuota.

Copyright

I prodotti Motorola Solutions descritti in questo documento possono includere programmi Motorola Solutions per computer coperti da copyright. Le leggi in vigore negli Stati Uniti e in altri Paesi garantiscono a Motorola Solutions alcuni diritti esclusivi per i programmi per computer protetti da copyright. Pertanto, tutti i programmi per computer Motorola Solutions protetti da copyright e inclusi nei prodotti Motorola Solutions descritti nel presente documento non possono essere copiati o riprodotti in alcun modo senza l'espresso consenso scritto di Motorola Solutions.

© 2017 Motorola Solutions, Inc. Tutti i diritti riservati

Nessuna parte di questo documento può essere riprodotta, trasmessa, trascritta, memorizzata in un sistema di riproduzione o tradotta in qualunque lingua, in qualsiasi forma e con qualsiasi mezzo, senza il permesso scritto di Motorola Solutions, Inc.

Inoltre, l'acquisto di prodotti Motorola Solutions non garantirà in modo diretto o per implicazione, per eccezione o in altro modo nessuna licenza sotto copyright, brevetto o richiesta di brevetto di Motorola Solutions, tranne la normale licenza d'uso non esclusiva ed esente da royalty,

derivante dall'applicazione della legge nella vendita del prodotto.

Esclusione di responsabilità

Tenere presente che determinate funzioni, strutture e funzionalità descritte nel presente documento potrebbero non essere applicabili o non possedere la licenza per l'utilizzo su un determinato sistema oppure potrebbero dipendere dalle caratteristiche di una specifica configurazione di determinati parametri o unità del terminale radio mobile. Per maggiori informazioni, contattare il proprio referente Motorola Solutions.

Marchi registrati

MOTOROLA, MOTO, MOTOROLA SOLUTIONS e il logo della M stilizzata sono marchi o marchi registrati di Motorola Trademark Holdings, LLC, utilizzati su licenza. Tutti gli altri marchi appartengono ai rispettivi proprietari.

Direttiva WEEE (Waste of Electrical and Electronic Equipment) dell'Unione Europea



■ In base alla direttiva RAEE dell'Unione Europea, sui prodotti venduti nei paesi dell'Unione Europea (o, in alcuni

casi, sulla relativa confezione) deve essere presente il simbolo del cassonetto mobile barrato.

Come stabilito dalla direttiva RAEE, il simbolo del cassonetto mobile barrato indica che i clienti e gli utenti finali dei paesi dell'Unione Europea non devono smaltire gli apparecchi elettronici ed elettrici o gli accessori insieme ai rifiuti domestici.

I clienti o gli utenti finali dei paesi dell'Unione Europea devono contattare il rappresentante locale o il centro assistenza del fornitore dell'apparecchiatura per ottenere informazioni sul sistema di raccolta dei rifiuti nel proprio paese.

Copyright del software per computer

I prodotti Motorola Solutions descritti nel presente manuale possono includere programmi per computer Motorola Solutions protetti da copyright salvati in memorie a semiconduttore o altri mezzi. Le leggi degli Stati Uniti d'America e di altri Paesi garantiscono a Motorola Solutions alcuni diritti esclusivi per i programmi per computer protetti da copyright, incluso, senza limitazioni, il diritto esclusivo di copiare o riprodurre in qualsiasi forma il programma. Di conseguenza, nessuno dei programmi per computer Motorola Solutions protetti da copyright contenuti nei prodotti descritti in questo manuale può essere copiato, riprodotto, modificato, decodificato o distribuito in qualsiasi modo senza l'esplicito permesso scritto di Motorola Solutions. Inoltre, l'acquisto di prodotti Motorola Solutions non garantirà in modo diretto o per implicazione, per eccezione o in altro modo nessuna licenza sotto copyright, brevetto o richiesta di brevetto di Motorola, tranne la normale licenza d'uso non esclusiva derivante dall'applicazione della legge nella vendita del prodotto.

La tecnologia di codifica vocale AMBE+2™ incorporata in questo prodotto è protetta da diritti di proprietà intellettuale,

ivi compresi i diritti di brevetto, copyright e i segreti commerciali di Digital Voice Systems, Inc.

La tecnologia di codifica vocale è concessa in licenza esclusivamente per l'uso in questa apparecchiatura di comunicazione. È esplicitamente proibito all'utente di questa tecnologia cercare di decompilare, decodificare o disassemblare il codice oggetto o di convertirlo in una forma leggibile dall'uomo.

Numeri dei brevetti U.S.A.: 5.870.405, 5.826.222, 5.754.974, 5.701.390, 5.715.365, 5.649.050, 5.630.011, 5.581.656, 5.517.511, 5.491.772, 5.247.579, 5.226.084 e 5.195.166.

Pagina lasciata intenzionalmente vuota.

Precauzioni per l'utilizzo

La serie di radio portatili digitali MOTOTRBO è conforme alla norma IP67, che garantisce la resistenza della radio in condizioni avverse sul campo, quali l'immersione in acqua. Questa sezione descrive alcune semplici precauzioni per l'utilizzo.



AVVERTENZA:

Non disassemblare la radio, onde evitare che vengano danneggiate le guarnizioni e si formino infiltrazioni all'interno della radio medesima. La manutenzione della radio deve essere eseguita solo in centri di assistenza attrezzati per testare e sostituire la tenuta della radio.

- Se la radio è stata immersa in acqua, scuotere la radio per eliminare qualsiasi residuo di acqua intrappolata nella griglia dell'altoparlante o nella porta del microfono. È possibile che la presenza di acqua intrappolata diminuisca le prestazioni audio.
- Se l'area dei contatti della batteria è stata esposta all'acqua, pulire e asciugare i contatti della batteria sia sulla radio che sulla batteria, prima di inserire la batteria nella radio. È possibile che l'acqua residua provochi un corto circuito nella radio.

- Se la radio è stata immersa in una sostanza corrosiva, ad esempio acqua salmastra, sciacquare la radio e la batteria con acqua dolce, quindi asciugarle.
- Per pulire la superficie esterna della radio, utilizzare una soluzione diluita a base di detergente per piatti delicato e acqua dolce (ad es., un cucchiaino di detergente per circa 4 litri di acqua).
- Non ostruire il foro di ventilazione situato sul telaio della radio sotto i contatti della batteria. Questo foro mantiene il livellamento della pressione nella radio. Se danneggiato, si possono verificare infiltrazioni e compromettere la tenuta stagna della radio.
- Non ostruire o coprire il foro di ventilazione, neppure con un'etichetta.
- Assicurarsi che nessuna sostanza oleosa venga a contatto con il foro di ventilazione.
- La radio, con l'antenna fissata correttamente, è progettata per essere immersa a una profondità massima di 1 metro (3,28 piedi) e un periodo massimo di immersione di 30 minuti. È possibile che il superamento di tale limite massimo o l'utilizzo senza antenna danneggino la radio.
- Quando si pulisce la radio, non utilizzare un getto diretto ad alta pressione, in quanto supera il limite di pressione

a 1 metro di profondità e potrebbe causare infiltrazioni di acqua nella radio.

Introduzione

Questo manuale dell'utente illustra il funzionamento delle radio MOTOTRBO.

È possibile che il rivenditore o l'amministratore del sistema abbia personalizzato la radio in base alle esigenze specifiche dell'utente. Per ulteriori informazioni, contattare il rivenditore o l'amministratore di sistema.

Rivolgersi al rivenditore o all'amministratore di sistema per appurare:

- Se la radio è programmata con canali convenzionali predefiniti.
- Quali pulsanti sono stati programmati per accedere ad altre funzioni.
- Quali sono gli accessori opzionali adatti alle proprie esigenze.
- Quali sono i migliori metodi di utilizzo della radio per ottenere comunicazioni efficienti.
- Quali sono gli interventi di manutenzione che consentono di prolungare la durata della radio?

Informazioni sulle icone

In questo manuale le icone descritte sono utilizzate per indicare le funzioni supportate nelle modalità convenzionali analogica o digitale.



Indica una funzione disponibile **solo nella modalità analogica** convenzionale.



Indica una funzione disponibile **solo nella modalità digitale** convenzionale.

Per le funzioni disponibili in **entrambe** le modalità convenzionali analogica e digitale, **non** viene visualizzata nessuna delle due icone.

Pagina lasciata intenzionalmente vuota.

Operazioni di base

Questo capitolo descrive le operazioni per iniziare a utilizzare la radio.

Ricarica della batteria

La radio è alimentata da una batteria al nichel-metallo idruro (NiMH) o agli ioni di litio (Li-Ion).

- Per rispettare i termini della garanzia ed evitare danni, utilizzare un caricabatteria Motorola Solutions e seguire attentamente le istruzioni riportate nel relativo manuale dell'utente.

Tutti i caricabatteria possono essere utilizzati per ricaricare solo le batterie autorizzate Motorola Solutions. Non è possibile ricaricare altri tipi di batterie. Motorola Solutions consiglia di tenere spenta la radio durante la ricarica.

- Per ottimizzare la durata della batteria e i dati ad essa relativi, utilizzare un caricabatteria IMPRES™ per ricaricare le batterie IMPRES. La capacità delle batterie IMPRES caricate solo con caricabatteria IMPRES è coperta da una estensione di garanzia di

6 mesi rispetto alla normale garanzia di durata della batteria Motorola Solutions Premium.

- Per prestazioni ottimali, caricare una batteria nuova per 14-16 ore prima di utilizzarla per la prima volta.

Inserimento della batteria

Seguire la procedura per inserire la batteria nella radio.



NOTA:

Questa funzione è disponibile solo per DP2600e/DP2601e/DP2400e/DP2401e.

La funzione che avvisa se la batteria non corrisponde ai requisiti previsti è applicabile solo alle batterie IMPRES e non IMPRES con un numero di kit programmato nella memoria EPROM (Erasable Programmable Read Only Memory).

Se la radio viene collegata con la batteria errata, viene emesso un tono di avviso basso, il LED lampeggia in rosso, sul display viene visualizzato *Batteria errata* e l'annuncio vocale o la sintesi vocale emettono un avviso di batteria errata se sono stati caricati tramite CPS.

Se l'utente collega una batteria UL a una radio approvata FM, la certificazione della radio risulterà nulla. La radio può essere preprogrammata in CPS per avvisare l'utente se la

batteria non corrisponde ai requisiti previsti. rivolgersi al rivenditore o all'amministratore di sistema per sapere come è stata programmata la radio.

- 1 Allineare la batteria con le guide sul retro della radio. Spingere la batteria con decisione, quindi farla scorrere verso l'alto finché il dispositivo di chiusura non scatta in posizione. Spostare il dispositivo di chiusura della batteria sulla posizione di blocco.

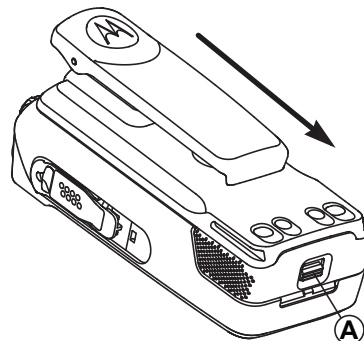
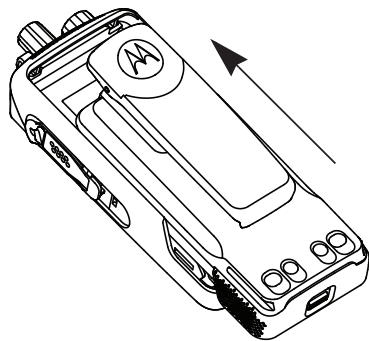

- 2 Per rimuovere la batteria, spegnere la radio. Spostare il dispositivo di chiusura della batteria indicato con la lettera **A** nella posizione di sblocco e, tenendolo premuto, far scorrere la batteria verso il basso, rimuovendola dalle guide.

Montaggio dell'antenna

Seguire la procedura per montare l'antenna sulla radio.

Verificare che la radio sia spenta.

- 1 Inserire l'antenna nell'apposita presa e ruotarla in senso orario.

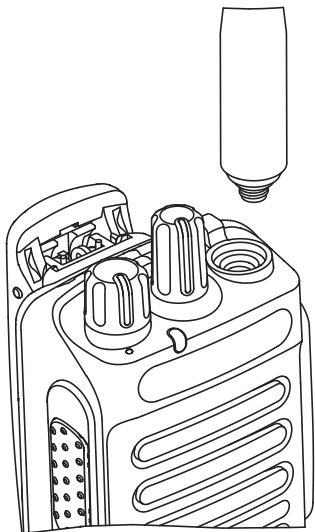

-
- 2 Per rimuovere l'antenna, ruotarla in senso antiorario.
-



AVVERTENZA:

Se è necessario sostituire l'antenna, assicurarsi di utilizzare esclusivamente antenne MOTOTRBO. La mancata osservanza di queste indicazioni può danneggiare la radio.

Montaggio della custodia

Seguire la procedura per fissare la custodia alla radio.

- 1 Allineare le scanalature della custodia a quelle sulla batteria.
-
- 2 Premere verso il basso finché non si sente uno scatto.

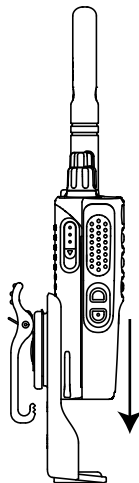

Montaggio del cappuccio del connettore universale (cappuccio parapolvere)

Il connettore universale è situato sullo stesso lato dell'antenna. Viene utilizzato per collegare gli accessori MOTOTRBO alla radio. Seguire la procedura per montare il cappuccio parapolvere sulla radio.

Riposizionare il cappuccio parapolvere quando il connettore universale non è utilizzato.

- 1 Inserire l'estremità inclinata del cappuccio negli slot sopra il connettore universale.
- 2 Premere il cappuccio per alloggiare correttamente il cappuccio parapolvere sul connettore universale.

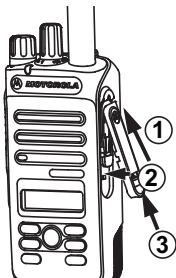

- 3 Fissare il cappuccio parapolvere sulla radio spingendo verso l'alto il dispositivo di chiusura.

Montaggio del connettore accessori

Il connettore accessori deve essere fissato al connettore universale sul lato dell'antenna della radio. Seguire la procedura per collegare il connettore accessori alla radio.

- 1 Inserire l'estremità inclinata negli slot sopra il connettore universale.
- 2 Spingere il connettore verso l'alto.
- 3 Premere il connettore accessori verso il basso finché non scatta in posizione.

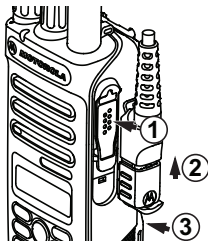

Accensione della radio

Seguire la procedura per accendere la radio.

Ruotare la **manopola On/Off/Controllo volume** in senso orario finché non si avverte un "clic".

In caso di esito positivo:

- Viene emesso un tono.
- Il LED verde si illumina.
- Sul display viene visualizzato MOTOTRBO (TM) seguito da un messaggio o da un'immagine di benvenuto.
- La schermata principale si illumina.

Se la funzione Toni/avvisi è disattivata, non viene emesso alcun tono all'accensione.

Controllare la batteria se la radio non si accende. Assicurarsi che sia carica e inserita correttamente. Contattare il rivenditore se la radio continua a non accendersi.

Spegnimento della radio

Seguire la procedura per spegnere la radio.

Ruotare la **manopola On/Off/Controllo volume** in senso antiorario finché non si avverte un "clic".

Sul display viene visualizzato il messaggio Spegnimento in corso.

Regolazione del volume

Seguire la procedura per cambiare il livello del volume della radio.

Eeguire una delle seguenti operazioni:

- Ruotare la **manopola On/Off/Controllo volume** in senso orario per aumentare il volume.
- Ruotare la **manopola On/Off/Controllo volume** in senso antiorario per diminuire il volume.



NOTA:

È possibile programmare la radio in modo che abbia un offset del volume minimo. In tal caso, il livello del volume non può essere abbassato oltre quello minimo programmato. Per ulteriori informazioni, contattare il rivenditore o l'amministratore di sistema.

Pagina lasciata intenzionalmente vuota.

Controlli della radio

Questo capitolo descrive i pulsanti e funzioni per controllare la radio.



1 Manopola del selettore di canale

2 Manopola On/Off/Controllo volume

3 Indicatore LED

4 Pulsante Push-to-Talk (PTT)

5 Microfono

6 Pulsante laterale 1¹

7 Pulsante laterale 2¹

8 Pulsante di navigazione sinistro

9 Pulsante Menu

10 Pulsante anteriore P1¹

11 Pulsante OK

12 Pulsante anteriore P2¹

13 Pulsante Indietro/Home

14 Pulsante di navigazione destro

15 Display

16 Altoparlante

17 Connettore universale per accessori

18 Antenna

¹ Questi pulsanti sono programmabili.

Tasto programmabile

A seconda della durata della pressione di un pulsante, il rivenditore può programmare i pulsanti programmabili come tasti di scelta rapida per le funzioni della radio.

Pressione breve

Premere e rilasciare rapidamente il pulsante.

Premere a lungo

Tenere premuto il pulsante per un periodo di tempo programmato.



NOTA:

Vedere [Funzionamento in emergenza a pagina 92](#) per ulteriori informazioni sulla durata programmata del pulsante di *emergenza*.

Funzioni della radio assegnabili

Le seguenti funzioni radio possono essere assegnate ai pulsanti programmabili.

Profili audio

Consente all'utente di selezionare il profilo audio preferito.

Att./dis. audio

Consente di alternare l'instradamento audio tra l'altoparlante interno della radio e l'altoparlante dell'accessorio cablato.

Contacts

Consente di accedere direttamente alla lista dei contatti.

Call Alert

Consente di accedere direttamente alla lista dei contatti, che permette di selezionare il destinatario di un avviso di chiamata.

Trasferimento chiamata

Consente di attivare o disattivare la funzionalità di trasferimento delle chiamate.

Registro chiamate

Consente di selezionare la lista del registro chiamate.

Annuncio canale

Consente di riprodurre messaggi vocali di annuncio di zone e canali per il canale corrente.

Emergenza

In base alla programmazione, consente di attivare o annullare un segnale di emergenza.

Audio intelligente

Consente di attivare o disattivare l'audio intelligente.

Roaming sito manuale ² 

Consente di avviare la ricerca manuale del sito.

AGC mic

Consente di attivare o disattivare il controllo automatico del guadagno (AGC) del microfono interno.

Monitoraggio

Consente di monitorare l'attività di un canale selezionato.

Notifiche

Consente di accedere direttamente alla lista delle notifiche.

Eliminazione canale di disturbo ²

Consente di rimuovere temporaneamente un canale indesiderato, fatta eccezione per il canale selezionato, dalla lista scansione. Il canale selezionato fa riferimento alla combinazione selezionata di zone o canali dell'utente dalla quale viene avviata la scansione.

Accesso rapido 

Consente di avviare direttamente una chiamata privata, telefonica o di gruppo predefinita, un avviso di chiamata o un messaggio di testo rapido.

Monitor permanente ²

Consente di monitorare tutto il traffico radio di un canale selezionato finché la funzione non viene disattivata.

Telefono 

Consente di accedere direttamente alla lista dei contatti telefonici.

Privacy 

Consente di attivare o disattivare la privacy.

ID e alias della radio

Fornisce l'ID e l'alias della radio.

Controllo radio 

Consente di stabilire se una radio è attiva nel sistema.

Attivazione radio 

Consente di attivare a distanza una radio di destinazione.

Disattivazione radio 

Consente di disattivare a distanza una radio di destinazione.

Ripetitore/Comunicazione diretta ²

Consente di alternare l'utilizzo di un ripetitore e della comunicazione diretta con un'altra radio.

² Non disponibile in Capacity Plus.

Reimposta canale principale

Consente di impostare un nuovo canale principale.

Silenza promemoria canale principale

Consente di disattivare l'audio del promemoria del canale principale.

Scansione ³

Consente di attivare o disattivare la scansione.

Blocco sito ²

Quando è attivato, la radio esegue la ricerca solo nel sito corrente. Quando è disattivato, la radio esegue la ricerca nel sito corrente e in altri siti.

Messaggio di testo

Consente di selezionare il menu dei messaggi di testo.

Disatt. remota trasmissioni

Consente di interrompere una chiamata interrompibile in corso per liberare il canale.

Ottimizzazione trillo

Consente di attivare o disattivare la funzione di ottimizzazione del trillo.

Annuncio vocale attivo/disattivo

Consente di attivare o disattivare gli annunci vocali.

Trasmissione attivata dalla voce (VOX, Voice Operating Transmission)

Consente di attivare o disattivare VOX.

Selezione zona

Consente di effettuare una selezione da una lista di zone.

Funzioni di utilità o impostazioni assegnabili

Le seguenti impostazioni o funzioni di utilità della radio possono essere assegnate ai pulsanti programmabili.

Tones/Alerts

Consente di attivare o disattivare tutti i toni e gli avvisi.

Retroilluminazione

Consente di attivare o disattivare la retroilluminazione.

Luminosità retroilluminazione

Consente di regolare il livello di luminosità.

Power Level

Consente di aumentare o ridurre la potenza di trasmissione.

³ Non disponibile in Capacity Plus - Sito singolo.

Accesso alle funzioni programmate

Seguire la procedura per accedere alle funzioni programmate sulla radio.



- 1 Eseguire una delle seguenti operazioni:
 - Premere il pulsante programmato. Continuare con [passaggio 3](#).
 - Premere per accedere al menu.

- 2 Premere o fino a visualizzare la funzione di menu, quindi premere per selezionare una funzione o accedere a un sottomenu.

- 3 Eseguire una delle seguenti operazioni:
 - Premere per tornare alla schermata precedente.

- Premere a lungo per tornare alla schermata principale.

Dopo un periodo di inattività, la radio esce automaticamente dal menu e torna alla schermata principale.

Pulsante PTT (Push-To-Talk)

Il pulsante **PTT** serve a due scopi principali.

- Durante una chiamata, il pulsante **PTT** consente alla radio di trasmettere ad altre radio nell'ambito della chiamata. Il microfono viene attivato premendo il pulsante **PTT**.
- Se non è in corso alcuna chiamata, il pulsante **PTT** viene utilizzato per effettuare una nuova chiamata (vedere [Chiamate a pagina 47](#)).

Premere a lungo il pulsante **PTT** per parlare. Rilasciare il pulsante **PTT** per ascoltare.

Se è attivato il tono che indica il permesso di parlare o il sidetone PTT attendere la fine del breve tono di avviso prima di parlare.

Se sulla radio è abilitata la funzione Indicazione canale libero (programmata dal rivenditore), verrà emesso un

breve tono di avviso quando l'utente della radio di destinazione (ovvero, quella che riceve la chiamata) rilascia il pulsante **PTT**, per indicare che il canale è libero per rispondere.

🔵 Se la chiamata si interrompe, ad esempio quando la radio riceve una chiamata di emergenza, viene emesso un tono continuo di operazione non consentita. È necessario rilasciare il pulsante **PTT** se si sente un tono continuo di divieto di parlare.

Modalità analogica e digitale convenzionali

È possibile configurare ogni canale della radio come canale convenzionale analogico o digitale.

Alcune funzioni non sono disponibili quando si passa dalla modalità digitale a quella analogica. Le icone per le funzioni digitali appaiono "in grigio". Le funzioni disabilitate non vengono visualizzate nel menu.

Alcune funzioni della radio sono disponibili in entrambe le modalità. Le lievi differenze tra le funzioni **non** incidono sulle prestazioni della radio.



NOTA:

La radio può passare alternativamente dalla modalità digitale a quella analogica anche durante la scansione dual mode. Per ulteriori informazioni, vedere [Scan a pagina 73](#).

IP Site Connect

Questa funzione consente di estendere le comunicazioni convenzionali sulla radio oltre la portata di un singolo sito, connettendosi ai diversi siti disponibili tramite una rete IP (Internet Protocol). Si tratta di una modalità multisito convenzionale.

Quando la radio si sposta fuori campo rispetto a un sito per entrare nel campo di un altro, si connette al ripetitore del nuovo sito per inviare o ricevere chiamate o trasmissioni dati. Questa operazione può essere eseguita automaticamente o manualmente in base alle impostazioni specificate.

Se è stata impostata la ricerca automatica del sito, la radio esegue la scansione di tutti i siti disponibili se rileva un segnale debole o nessun segnale dal sito corrente. La radio quindi si connette al ripetitore con il valore RSSI (Received Signal Strength Indicator) maggiore.

Nella ricerca manuale del sito, la radio ricerca il successivo sito disponibile tra i membri della lista di roaming, anche se questo non è necessariamente quello con il segnale più forte, e si connette al ripetitore.



NOTA:

È possibile abilitare solo la funzione di scansione o quella di roaming su ogni canale, ma non entrambe contemporaneamente.

A una lista di roaming specifica possono essere aggiunti solo i canali per i quali è stata abilitata questa funzione. Durante il roaming automatico, la radio esegue la ricerca tra i canali della lista di roaming per individuare il sito migliore. Una lista di roaming supporta fino a 16 canali, compreso il canale selezionato.



NOTA:

Non è possibile aggiungere o eliminare manualmente una voce dalla lista di roaming. Per ulteriori informazioni, contattare il rivenditore o l'amministratore di sistema.

Capacity Plus - Sito singolo

Capacity Plus - Sito singolo è una configurazione trunking singolo sito del sistema radio MOTOTRBO, in cui un pool di canali viene utilizzato per supportare centinaia di utenti e

un numero massimo di 254 gruppi. Questa funzione consente alla radio di utilizzare in modo efficiente il numero disponibile di canali programmati durante la modalità operativa Ripetitore.

Se si tenta di accedere a una funzione non supportata in Capacity Plus - Sito singolo premendo un pulsante programmabile, verrà emesso un tono indicatore negativo.

La radio include anche funzioni disponibili nella modalità digitale convenzionale, IP Site Connect e Capacity Plus. Le lievi differenze tra le funzioni non incidono comunque sulle prestazioni della radio.

Per ulteriori informazioni su questa configurazione, contattare il rivenditore o l'amministratore di sistema.

Capacity Plus - Multisito

Capacity Plus - Multisito è una configurazione trunking multicanale del sistema radio MOTOTRBO, che abbina le configurazioni ottimali di Capacity Plus ed IP Site Connect.

Capacity Plus - Multisito consente alla radio di estendere le comunicazioni trunking oltre la portata di un singolo sito, collegandosi ai diversi siti disponibili che sono connessi con una rete IP (Internet Protocol). Offre, inoltre, una maggiore capacità utilizzando in modo efficiente il numero

complessivo di canali programmati supportati da ciascuno dei siti disponibili.

Quando la radio si sposta fuori campo rispetto a un sito per entrare nel campo di un altro, si connette al ripetitore del nuovo sito per inviare o ricevere chiamate/trasmissioni dati. A seconda delle impostazioni assegnate, la connessione viene effettuata automaticamente o manualmente.

Se è stata impostata la ricerca automatica del sito, la radio esegue la scansione di tutti i siti disponibili se rileva un segnale debole o nessun segnale dal sito corrente. Quindi si connette al ripetitore con il valore RSSI (Received Signal Strength Indicator) maggiore.

Nella ricerca manuale del sito, la radio ricerca il sito successivo disponibile tra i membri della lista roaming, anche se questo non è necessariamente quello con il segnale più forte, e si collega ad esso.

È possibile aggiungere a una lista di roaming specifica qualsiasi canale sul quale è stata abilitata la modalità Capacity Plus - Multisito. Durante il roaming automatico, la radio esegue la ricerca tra questi canali per individuare il sito migliore.



NOTA:

È impossibile aggiungere o eliminare manualmente una voce dall'elenco di roaming. Per ulteriori informazioni, contattare il rivenditore o l'amministratore di sistema.

In modo analogo a Capacity Plus - Sito singolo, le icone delle funzioni non supportate nella modalità Capacity Plus - Multisito non sono disponibili nel menu. Se si tenta di accedere a una funzione non supportata in Capacity Plus - Multisito, premendo un pulsante programmabile, viene emesso un tono indicatore negativo.

Indicatori di stato

Questo capitolo descrive gli indicatori di stato e i toni audio utilizzati nella radio.

Icone

Sul display a cristalli liquidi (LCD) della radio vengono visualizzati lo stato della radio, le voci di testo e quelle dei menu

Tabella

Sulla barra di stato, situata nella parte superiore del display della radio, vengono visualizzate le icone riportate di seguito. Le icone sono presentate in ordine di apparizione da sinistra a destra e sono specifiche per canale.

	Batteria
Il numero di barre (0 - 4) visualizzato indica la carica residua della batteria. L'icona lampeggia quando il livello di carica della batteria è basso.	

Continuazione tabella...

	Emergenza La radio è in modalità di emergenza.
	Lista Rx fless. L'opzione Lista Rx fless. è attivata.
	Volume di dati elevato La radio riceve un volume elevato di dati e il canale risulta occupato.
	Monitoraggio Il canale selezionato viene monitorato.
	Modalità Disattiva audio La Modalità audio disattivato è attivata e l'altoparlante è disattivato.
	Notifica Nella lista delle notifiche sono inclusi gli eventi senza risposta.
	Timer ritardo programmazione Over-the-Air Indica il tempo restante prima del riavvio automatico della radio.

Continuazione tabella...

	Alta potenza La radio è impostata su un alto livello di potenza.
	Bassa potenza La radio trasmette a basso livello di potenza.
	RSSI (Received Signal Strength Indicator) Il numero di barre visualizzato rappresenta la potenza del segnale radio. Quattro barre indicano il segnale più potente. L'icona viene visualizzata solo durante la ricezione.
	Inibizione risp. L'inibizione risposta è attivata.
	Scansione⁴ La funzione di scansione è abilitata.

Continuazione tabella...

	Scansione - Priorità 1⁴ La radio rileva l'attività sul canale/gruppo indicato con Priorità 1.
	Scansione - Priorità 2⁴ La radio rileva l'attività sul canale/gruppo indicato con Priorità 2.
	Sicuro La funzione Privacy è attiva.
	Roaming⁵ La funzione Roaming è abilitata.
	Comunicazione diretta⁴ In assenza di ripetitore, la radio è attualmente configurata per la comunicazione diretta fra radio.
	Toni disattivati I toni sono disabilitati.

Continuazione tabella...



⁴ Non disponibile in Capacity Plus.

⁵ Non disponibile in Capacity Plus - Sito singolo

	Protezione disabilitata La funzione Privacy non è attiva.
	Scansione selettiva La funzione Scansione selettiva è abilitata.
	Wi-Fi eccellente⁶ Il segnale Wi-Fi è eccellente.
	Wi-Fi buono⁶ Il segnale Wi-Fi è buono.
	Wi-Fi medio⁶ Il segnale Wi-Fi è nella media
	Wi-Fi scarso⁶ Il segnale Wi-Fi è scarso.
	Wi-Fi non disponibile⁶ Il segnale Wi-Fi è disponibile.

Tabella



Le icone riportate di seguito vengono visualizzate accanto alle voci di menu che permettono la selezione tra due opzioni o per indicare l'esistenza di un sottomenu con due opzioni.

	Casella di controllo (selezionata) Indica che l'opzione è selezionata.
	Casella di controllo (vuota) Indica che l'opzione è selezionata.
	Casella nera Indica l'opzione selezionata per la voce di menu con un sottomenu.

⁶ Disponibile solo per DP2600e.

Tabella

Le icone riportate di seguito vengono visualizzate sul display durante una chiamata. Vengono visualizzate anche nella lista Contatti per indicare il tipo di alias o ID.

	<p>Chiamata privata Indica che la radio è impegnata in una chiamata privata. Nella lista Contatti, indica l'alias (nome) o l'ID (numero) dell'utente.</p>
	<p>Chiamata di gruppo/generale Indica che è in corso una chiamata di gruppo o generale. Nella lista Contatti, indica l'alias (nome) o l'ID (numero) del gruppo.</p>
	<p>Chiamata telefonica come chiamata di gruppo/generale Indica che è in corso una chiamata telefonica come chiamata di gruppo o generale. Nella lista Contatti, indica l'alias (nome) o l'ID (numero) del gruppo.</p>

Continuazione tabella...





Chiamata telefonica come chiamata privata

Indica che è in corso una chiamata telefonica come chiamata privata. Nella lista Contatti, indica l'alias (nome) o l'ID (numero) del telefono.



Tabella

Le icone riportate di seguito vengono visualizzate temporaneamente sul display dopo aver effettuato un'operazione per lo svolgimento di un'attività.

	<p>Trasmissione non riuscita (negativo) L'azione effettuata ha avuto esito negativo.</p>
	<p>Trasmissione riuscita (positivo) L'azione effettuata ha avuto esito positivo.</p>
	<p>Trasmissione in corso (transitorio) La radio sta trasmettendo. Viene visualizzata prima dell'indicazione di trasmissione riuscita o non riuscita.</p>

Tabella

Le seguenti icone compaiono nell'angolo in alto a destra del display nella cartella Msg inviati.

	<p>In corso</p> <p>Il messaggio di testo per un alias o un ID dell'utente è in attesa di essere trasmesso e di successiva conferma di ricezione. Il messaggio di testo per un alias o un ID del gruppo è in attesa di essere trasmesso.</p>
	<p>Non inviato</p> <p>Il messaggio di testo non può essere inviato.</p>
	<p>Inviato</p> <p>Il messaggio di testo è stato inviato.</p>

Indicatori LED

Gli indicatori LED segnalano lo stato operativo della radio.

Rosso lampeggiante

La radio indica la mancata corrispondenza della batteria.⁷

La radio non ha superato il test di autodiagnostica all'accensione,

La radio sta ricevendo una trasmissione di emergenza.

La radio trasmette con la batteria in esaurimento.

La radio si trova al di fuori della portata del segnale, se è configurato il sistema transponder per il rilevamento automatico della portata.

È attivata la Modalità Muto.

Verde fisso

È in corso l'accensione della radio.

La radio sta trasmettendo.

La radio sta inviando un avviso chiamata o una trasmissione di emergenza.

⁷ Disponibile solo per i modelli con l'ultima versione software e hardware.

Verde lampeggiante

La radio sta ricevendo una chiamata o dati.

La radio sta recuperando trasmissioni con programmazione Over-the-Air.

La radio sta rilevando attività Over-the-Air.



NOTA:

Questa attività può o meno influire sul canale programmato della radio a causa della natura del protocollo digitale.

In modalità Capacity Plus, il rilevamento dell'attività Over-the-Air da parte della radio non è segnalato da alcun LED.

Verde con doppio lampeggio

La radio sta ricevendo dati o una chiamata con funzione Privacy attivata.

Giallo fisso

La radio sta monitorando un canale convenzionale.

Giallo lampeggiante

Sulla radio è in corso la scansione di attività.

La radio sta ricevendo un avviso di chiamata.

Sulla radio è attivata l'opzione Lista Rx fless.

Tutti i canali Capacity Plus - Multisito sono occupati.

Giallo con doppio lampeggio

Sulla radio è attivato il roaming automatico.

La radio esegue la ricerca attiva di un nuovo sito.

La radio non ha ancora risposto a un avviso di chiamata di gruppo.

La radio è bloccata.

La radio non è connessa al ripetitore mentre si trova nella modalità Capacity Plus.

Tutti i canali Capacity Plus sono occupati.

Tones

Di seguito sono elencati i toni riprodotti dall'altoparlante della radio.



Tono alto



Tono basso

Toni audio

I toni audio segnalano acusticamente lo stato della radio o la risposta ai dati ricevuti.



Tono continuo

Viene emesso un singolo tono, che continua fino al termine della trasmissione.



Tono periodico

Viene emesso un tono intervallato, a seconda della durata impostata dalla radio. Il tono inizia, finisce e quindi si ripete.



Tono ripetitivo

Viene emesso un singolo tono, che si ripete finché non viene annullato dall'utente.



Tono momentaneo

Viene emesso un singolo tono per un breve durata impostata dalla radio.



Tono indicatore positivo



Tono indicatore negativo

Toni indicatori

I toni indicatori segnalano acusticamente lo stato dopo aver effettuato un'operazione per eseguire un'attività.

Pagina lasciata intenzionalmente vuota.

Selezioni di canale e zona

Questo capitolo descrive le operazioni per selezionare una zona o un canale sulla radio.

Per zona si intende un gruppo di canali. La radio supporta fino a 128 canali e 50 zone, con un massimo di 16 canali per zona.

Ogni canale può essere programmato con diverse funzioni e/o supportare gruppi di utenti diversi.

Selezione delle zone

Seguire la procedura per selezionare la zona richiesta sulla radio.

- 1 Eseguire una delle seguenti operazioni:
 - Premere il pulsante programmato **Selezione zona**. Continuare con [passaggio 3](#).
 - Premere  per accedere al menu.

- 2 Premere  o  fino a visualizzare Zona.

Premere  per effettuare la selezione.

Sul display vengono visualizzati ✓ e la zona corrente.

- 3 Premere  o  fino a visualizzare la zona desiderata. Premere  per effettuare la selezione.

Sul display viene visualizzato <Zone> Selected (<Zona> selezionata) per pochi secondi, quindi compare di nuovo la schermata della zona selezionata.

Selezione dei canali

Seguire la procedura per selezionare il canale richiesto sulla radio dopo aver selezionato una zona.

Ruotare il **selettore di canale** per selezionare il canale, l'ID dell'utente o l'ID del gruppo una volta visualizzata la zona desiderata (se si dispone di più zone nella radio).

Pagina lasciata intenzionalmente vuota.

Chiamate

Questo capitolo descrive le operazioni per ricevere, rispondere, effettuare e interrompere le chiamate.

È possibile selezionare un ID o un alias dell'utente o del gruppo dopo aver selezionato un canale mediante una di queste funzioni:

Ricerca per alias

Questo metodo viene utilizzato esclusivamente per le chiamate di gruppo, private e generali con un microfono con tastiera.

Elenco Contatti

Questo metodo consente di accedere direttamente alla lista Contatti.

Comp. man. (tramite Contatti)

Questo metodo viene utilizzato solo per le chiamate private e telefoniche con un microfono con tastiera.

Tasti numerici programmati

Questo metodo viene utilizzato esclusivamente per le chiamate di gruppo, private e generali con un microfono con tastiera.



NOTA:

È possibile assegnare solo un alias o un ID a un tasto numerico, ma è possibile associare più tasti numerici a un alias o un ID. Tutti i tasti numerici sul microfono con tastiera possono essere assegnati. Per ulteriori informazioni, vedere [Assegnazione di voci ai tasti numerici programmabili](#).

Pulsante di accesso rapido programmato

Questo metodo viene utilizzato solo per le chiamate di gruppo, private e telefoniche.

È possibile assegnare un solo ID a un pulsante di **accesso rapido** con una pressione breve o prolungata di un pulsante programmabile. Sulla radio è possibile programmare più pulsanti di **accesso rapido**.

Pulsante programmabile

Questo metodo è utilizzato solo per le chiamate telefoniche.

Chiamate di gruppo

La radio deve essere configurata come parte di un gruppo per ricevere o effettuare una chiamata al gruppo di utenti.

Effettuazione di chiamate di gruppo

Seguire la procedura per effettuare chiamate di gruppo sulla radio.

- 1 Eseguire una delle seguenti operazioni:
 - Selezionare un canale con l'alias o l'ID del gruppo attivo.
 - Premere il pulsante di **accesso rapido** programmato.

- 2 Premere il pulsante **PTT** per effettuare la chiamata. Il LED verde si illumina. Sulla prima riga di testo vengono visualizzati l'icona **Chiam. gruppo** e l'alias.

- 3 Rilasciare il pulsante **PTT** per ascoltare. Il LED verde si illumina quando la radio di destinazione risponde. Sul display vengono visualizzati l'icona **Chiam. gruppo**, l'alias o l'ID del gruppo e l'alias o l'ID della radio trasmittente.

- 4  Se la funzione Indicazione canale libero è abilitata, verrà emesso un breve tono di avviso quando l'utente della radio trasmittente rilascia il

pulsante **PTT** per indicare che il canale è libero per rispondere. Premere il pulsante **PTT** per rispondere alla chiamata.

La chiamata termina quando non si verifica alcuna attività vocale per un periodo prestabilito. La radio ritorna alla schermata visualizzata prima dell'inizio della chiamata.

Risposta alle chiamate di gruppo



Per ricevere una chiamata da un gruppo di utenti, la radio deve essere configurata come appartenente a quel gruppo. Seguire la procedura per rispondere alle chiamate di gruppo sulla radio.

Quando si riceve una chiamata di gruppo:

- Il LED verde lampeggia.
- Nell'angolo superiore destro del display viene visualizzata l'icona **Chiam. gruppo**.
- La prima riga di testo visualizza l'alias del chiamante.
- La seconda riga di testo visualizza l'alias della chiamata di gruppo.

- La radio si attiva e l'altoparlante emette il tono della chiamata in arrivo.

1 Eseguire una delle seguenti operazioni:

-  Se la funzione Indicazione canale libero è abilitata, verrà emesso un breve tono di avviso quando l'utente della radio trasmittente rilascia il pulsante **PTT** per indicare che il canale è libero per rispondere. Premere il pulsante **PTT** per rispondere alla chiamata.
-  Se la funzione Interruzione voce è abilitata, premere il pulsante **PTT** per interrompere l'audio della radio trasmittente e liberare il canale per rispondere.

Il LED verde si illumina.

2 Eseguire una delle seguenti operazioni:

- Attendere il termine del tono che indica il permesso di parlare, quindi parlare chiaramente nel microfono, se abilitato.
-  Attendere la cessazione del sidetone **PTT**, quindi parlare chiaramente nel microfono, se abilitato.

3 Rilasciare il pulsante **PTT** per ascoltare.

La chiamata termina quando non si verifica alcuna attività vocale per un periodo prestabilito.

se la radio riceve una chiamata di gruppo quando non è visualizzata la schermata iniziale, resta visualizzata quella corrente prima che si risponda alla chiamata.

Premere a lungo  per tornare alla schermata principale e visualizzare l'alias del chiamante prima di rispondere.

Chiamate private

Per chiamata privata si intende una chiamata da una singola radio a un'altra.

Esistono due modi per impostare una chiamata privata. Il primo tipo configura la chiamata dopo aver eseguito il controllo della presenza della radio, mentre con il secondo tipo la chiamata viene avviata subito. Il rivenditore di fiducia può programmare solo uno di questi due tipi di chiamata sulla radio.

Esecuzione di chiamate private

La radio deve essere stata programmata per eseguire una chiamata privata. Se questa funzione non è attivata, viene emesso un tono indicatore negativo quando si effettua la chiamata. Seguire la procedura per effettuare chiamate private sulla radio.

- 1 Eseguire una delle seguenti operazioni:
 - Selezionare un canale con l'ID o l'alias dell'utente attivo.
 - Premere il pulsante di **accesso rapido** programmato.

- 2 Premere il pulsante **PTT** per effettuare la chiamata.

Il LED verde si illumina. Sul display vengono visualizzati l'icona **Chiam. privata** e l'alias.

- 3 Attendere il termine del tono che indica il permesso di parlare, quindi parlare chiaramente nel microfono, se abilitato.
- 4 Rilasciare il pulsante **PTT** per ascoltare.

- 5  Se la funzione Indicazione canale libero è abilitata, verrà emesso un breve tono di avviso quando l'utente della radio trasmittente rilascia il pulsante **PTT** per indicare che il canale è libero per rispondere. Premere il pulsante **PTT** per rispondere alla chiamata.

La chiamata termina quando non si verifica alcuna attività vocale per un periodo prestabilito. Viene emesso un tono. Sul display viene visualizzato **Chiam. term.**

Risposta alle chiamate private



Seguire la procedura per rispondere alle chiamate private sulla radio.

Alla ricezione di una chiamata privata:

- Il LED verde lampeggia.
- Sulla prima riga di testo viene visualizzata l'icona **Chiam. privata**.
- Sulla seconda riga di testo viene visualizzato l'alias della chiamata privata.

- La radio si attiva e l'altoparlante emette il tono della chiamata in arrivo.

1 Eseguire una delle seguenti operazioni:

-  Se la funzione Indicazione canale libero è abilitata, verrà emesso un breve tono di avviso quando l'utente della radio trasmittente rilascia il pulsante **PTT** per indicare che il canale è libero per rispondere. Premere il pulsante **PTT** per rispondere alla chiamata.
-  Se la funzione Disatt. remota trasmissioni è abilitata, premere il pulsante **PTT** per interrompere una chiama che può essere sospesa e liberare il canale per rispondere.

Il LED verde si illumina.

-
- ### 2 Attendere il termine del tono che indica il permesso di parlare, quindi parlare chiaramente nel microfono, se abilitato.
-

3 Rilasciare il pulsante **PTT** per ascoltare.

La chiamata termina quando non si verifica alcuna attività vocale per un periodo prestabilito. Sul display viene visualizzato `Chiam. term.`

[Invia feedback](#)

Chiamate generali

Per chiamata generale si intende una chiamata avviata da una singola radio verso tutte le radio sintonizzate sullo stesso canale. Una chiamata generale viene utilizzata per effettuare annunci importanti, che richiedono la massima attenzione da parte dell'utente. Gli utenti del canale non possono rispondere a una chiamata generale.

Ricezione di chiamate generali

Alla ricezione di una chiamata generale:

- Viene emesso un tono.
- Il LED verde lampeggia.
- Nell'angolo superiore destro del display vengono visualizzate le informazioni sull'ID del chiamante.
- Sulla prima riga di testo vengono visualizzati l'icona **Chiam. gruppo** e `Chiam. gen..`
- La radio si attiva e l'altoparlante emette il tono della chiamata in arrivo.

Al termine della chiamata la radio ritorna alla schermata visualizzata prima di ricevere la chiamata generale.

Una chiamata generale non attende lo scadere del periodo di tempo predeterminato prima di essere conclusa.

● Se la funzione di indicazione canale libero è attivata, quando sulla radio trasmittente viene rilasciato il pulsante **PTT**, verrà emesso un breve tono di avviso per indicare che il canale è libero per l'uso.

Non si può rispondere a una chiamata generale.



NOTA:

Se si cambia canale durante la ricezione, la chiamata generale viene terminata dalla radio. Non è possibile continuare con la navigazione del menu o effettuare alcuna modifica fino al termine della chiamata generale.

Effettuazione di chiamate generali

La radio deve essere programmata per poter effettuare una chiamata generale. Seguire la procedura per effettuare chiamate generali sulla radio.

- 1 Selezionare un canale con l'alias o l'ID del gruppo di chiamata generale attivo.

- 2 Premere il pulsante **PTT** per effettuare la chiamata.

Il LED verde si illumina. Sul display viene visualizzata l'icona **Chiam. gen.** e Chiam. gen..

- 3 Eseguire una delle seguenti operazioni:

- Attendere il termine del tono che indica il permesso di parlare, quindi parlare chiaramente nel microfono, se abilitato.
- ● Attendere la cessazione del sidetone **PTT**, quindi parlare chiaramente nel microfono, se abilitato.

Gli utenti del canale non possono rispondere a una chiamata generale.

Chiamate selettive ●

Per chiamata selettiva si intende una chiamata tra due radio singole. In un sistema analogico è una chiamata privata.

Effettuazione di chiamate selettive

La radio deve essere stata programmata per eseguire una chiamata selettiva. Seguire la procedura per effettuare chiamate selettive sulla radio.

- 1 Selezionare un canale con l'ID o l'alias dell'utente attivo.

- 2 Premere il pulsante **PTT** per effettuare la chiamata. Il LED verde si illumina. Sul display vengono visualizzati l'icona **Chiam. privata**, l'alias dell'utente e lo stato della chiamata.

- 3 Eseguire una delle seguenti operazioni:
- Attendere il termine del tono che indica il permesso di parlare, quindi parlare chiaramente nel microfono, se abilitato.
 -  Attendere la cessazione del sidetone **PTT**, quindi parlare chiaramente nel microfono, se abilitato.

- 4 Rilasciare il pulsante **PTT** per ascoltare. Il LED verde si illumina quando la radio di destinazione risponde.

- 5  Se la funzione Indicazione canale libero è abilitata, verrà emesso un breve tono di avviso quando l'utente della radio trasmittente rilascia il pulsante **PTT** per indicare che il canale è libero per rispondere. Premere il pulsante **PTT** per rispondere alla chiamata.

La chiamata termina quando non si verifica alcuna attività vocale per un periodo prestabilito.

- 6 Sul display viene visualizzato **Chiam. term.**

Risposta alle chiamate selettive

Seguire la procedura per rispondere alle chiamate selettive sulla radio.

Quando la radio riceve una chiamata selettiva:

- Il LED verde lampeggia.
- Sulla prima riga di testo vengono visualizzati l'icona **Chiam. privata** e l'alias del chiamante o **Chiamata sel.** o **Avviso c/chiam..**
- La radio si attiva e l'altoparlante emette il tono della chiamata in arrivo.

- 1 Premere il pulsante **PTT** per rispondere alla chiamata. Il LED verde si illumina.

2 Attendere il termine del tono che indica il permesso di parlare, quindi parlare chiaramente nel microfono, se abilitato.

3 Rilasciare il pulsante **PTT** per ascoltare.

La chiamata termina quando non si verifica alcuna attività vocale per un periodo prestabilito. Viene emesso un tono. Sul display viene visualizzato *Chiam. term.*

Chiamate telefoniche

Per chiamata telefonica si intende una chiamata da una singola radio a un telefono.

Se la funzione relativa alle chiamate telefoniche non è attivata nella radio:

- Sul display viene visualizzato *Non disponibile.*
- L'audio della chiamata viene disattivato.
- Al termine della chiamata la radio ritorna alla schermata precedente.

Durante una chiamata telefonica, la radio tenta di terminare la chiamata quando:

- Si preme il pulsante **Accesso rapido** con il codice di uscita preconfigurato.
- Si inserisce il codice di uscita come input per le cifre aggiuntive.

Durante l'accesso al canale e la trasmissione delle cifre aggiuntive o del codice di accesso/uscita, la radio risponde soltanto ai pulsanti o alle manopole **On/Off**, **Controllo volume** e **Selettore canale**. Per ogni immissione non valida viene emesso un tono.

Durante l'accesso al canale, premere  per annullare il tentativo di chiamata. Viene emesso un tono.



NOTA:



Il codice di accesso o di disconnessione non può contenere più di 10 caratteri.

Per ulteriori informazioni, contattare il rivenditore o l'amministratore di sistema.

Esecuzione di chiamate telefoniche tramite il pulsante programmabile Telefono

Seguire la procedura per effettuare una chiamata telefonica tramite il pulsante programmabile Telefono.

1 Premere il pulsante programmato **Telefonoper** accedere alla lista delle voci telefoniche.

2 Premere  o  fino a visualizzare l'alias o l'ID desiderato. Premere  per effettuare la selezione.

- Il LED verde si illumina. Nell'angolo in alto a destra viene visualizzata l'icona **Chiamata tel.** Nella prima riga di testo è visualizzato l'alias dell'utente. Nella seconda riga compare invece lo stato della chiamata.
- Se la chiamata viene effettuata correttamente, viene emesso il tono DTMF (segnalazione multifrequenza DTMF). Si sente quindi il tono di composizione dell'utente del telefono. Sulla prima riga di testo viene visualizzato l'alias dell'utente. L'icona **Chiamata telefonica** resta nell'angolo in alto a destra.
- Se la chiamata non viene effettuata correttamente, viene emesso un tono e sul display viene visualizzato il messaggio `Chiam tel fallita`. La radio ritorna alla schermata di immissione del codice di accesso. Se il codice di accesso è stato preconfigurato nella lista

Contatti, la radio ritorna alla schermata visualizzata prima dell'inizio della chiamata.

3 Premere il pulsante **PTT** per parlare. Rilasciare il pulsante **PTT** per ascoltare.

4 Per immettere altre cifre, se richiesto dalla chiamata telefonica:

- Premere il pulsante **Accesso rapido**. Se la voce per il pulsante di **Accesso rapido** è vuota, la radio emette un tono indicatore negativo.
-

5 Premere  per terminare la chiamata.

- Sul display viene visualizzato `Fine chiam. tel.`
- Se la conclusione della chiamata viene completata, viene emesso un tono e sul display viene visualizzato `Chiam. term..`
- Se la conclusione della chiamata non viene completata, la radio ritorna alla schermata della chiamata telefonica. Ripetere il [passaggio 5](#) o attendere che l'utente del telefono termini la chiamata.

- Se si preme il pulsante **PTT** nella schermata Contatti del telefono, viene emesso un tono e sul display viene visualizzata l'opzione OK per inviare chiam.
- Quando l'utente del telefono termina la chiamata, viene emesso un tono e sul display viene visualizzata l'opzione Chiam. tel. finita.
- Se la chiamata termina mentre si stanno digitando le cifre aggiuntive richieste, la radio ritorna alla schermata disponibile prima dell'inizio della chiamata.

**NOTA:**

Durante l'accesso al canale, premere  per annullare il tentativo di chiamata. Viene emesso un tono.

durante la chiamata, se si preme il pulsante di **accesso rapido** con il codice di disconnessione preconfigurato o si immette il codice di disconnessione come input per le cifre aggiuntive, la radio tenta di terminare la chiamata.

Risposta alle chiamate telefoniche come chiamate di gruppo

Seguire la procedura per rispondere alle chiamate telefoniche come chiamate di gruppo sulla radio.

Quando si riceve una chiamata telefonica come chiamata di gruppo:

- Nell'angolo superiore destro del display viene visualizzata l'icona **Chiamata telefonica**.
- Sul display vengono visualizzati l'alias del gruppo e Chiamata telefonica.

Se non è attiva la funzionalità di chiamata telefonica sulla radio, sulla prima riga del display viene visualizzata l'opzione Non disponib. e l'audio della chiamata viene disattivato. Al termine della chiamata la radio ritorna alla schermata precedente.

- 1 Premere il pulsante **PTT** per rispondere alla chiamata. Rilasciare il pulsante **PTT** per ascoltare.
-
- 2 Premere  per terminare la chiamata.
Sul display viene visualizzato Fine chiam. tel.
Se la chiamata viene terminata correttamente:

- Viene emesso un tono.
- Sul display viene visualizzato `Chiam. term.`

Se la conclusione della chiamata non viene completata, la radio ritorna alla schermata della chiamata telefonica. Ripetere questo passaggio o attendere che l'utente del telefono termini la chiamata.

Risposta alle chiamate telefoniche come chiamate private

Seguire la procedura per rispondere alle chiamate telefoniche come chiamate private sulla radio.

Quando si riceve una chiamata telefonica come chiamata privata:

- Nell'angolo superiore destro del display viene visualizzata l'icona **Chiamata telefonica**.
- Sul display viene visualizzato l'alias del chiamante o `Chiamata telefonica`.

Se non è attiva la funzionalità di chiamata telefonica sulla radio, sulla prima riga del display viene visualizzata l'opzione `Non disponib.` e l'audio della chiamata viene

disattivato. Al termine della chiamata la radio ritorna alla schermata precedente.

- 1 Premere il pulsante **PTT** per rispondere alla chiamata. Rilasciare il pulsante **PTT** per ascoltare.

-
- 2 Premere  per terminare la chiamata.

Sul display viene visualizzato `Fine chiam. tel.`
Se la chiamata viene terminata correttamente:

- Viene emesso un tono.
- Sul display viene visualizzato `Chiam. term.`

Se la conclusione della chiamata non viene completata, la radio ritorna alla schermata della chiamata telefonica. Ripetere questo passaggio o attendere che l'utente del telefono termini la chiamata.

Risposta alle chiamate telefoniche come chiamate generali

Quando si riceve una chiamata telefonica come chiamata generale, è possibile rispondere alla chiamata o terminarla, solo se al canale è stato assegnato il tipo `Chiamata`

generale. Seguire la procedura per rispondere alle chiamate telefoniche come chiamate generali sulla radio.

Quando si riceve una chiamata telefonica come chiamata generale:

- Nell'angolo superiore destro del display viene visualizzata l'icona **Chiamata telefonica**.
- Sul display vengono visualizzati Chiam. gen. e Chiamata telefonica.

Se non è attiva la funzionalità di chiamata telefonica sulla radio, sulla prima riga del display viene visualizzata l'opzione Non disponibile e l'audio della chiamata viene disattivato.

Al termine della chiamata la radio ritorna alla schermata precedente.

- 1 Premere il pulsante **PTT** per rispondere alla chiamata.

- 2 Rilasciare il pulsante **PTT** per ascoltare.

- 3 Premere  per terminare la chiamata.

Sul display viene visualizzato Fine chiam. tel.
Se la chiamata viene terminata correttamente:

- Viene emesso un tono.
- Sul display vengono visualizzati Chiam. gen. e Chiamata terminata.

Se la conclusione della chiamata non viene completata, la radio ritorna alla schermata della chiamata telefonica. Ripetere il [passaggio 3](#) o attendere che l'utente del telefono termini la chiamata.

Interruzione delle chiamate radio

Questa funzione consente di interrompere una chiamata privata o di gruppo in corso per liberare il canale e abilitare le trasmissioni. È utile se, ad esempio, si verifica un problema con il microfono dopo la pressione accidentale del pulsante **PTT**. È necessario programmare la radio per consentire l'utilizzo di questa funzione. Seguire la procedura per interrompere le chiamate sulla radio.

- 1 Premere il pulsante programmato **Disatt. remota trasmissioni**.

Sul display viene visualizzato Disatt. remota.

2 Attendere la conferma.

In caso di esito positivo:

- Viene emesso un tono indicatore positivo.

In caso di esito negativo:

- Viene emesso un tono indicatore negativo.
- Sul display viene visualizzato `Disatt. rem.`
`non riuscita.`

Se una chiamata interrompibile viene interrotta tramite questa funzione:

- Sul display viene visualizzato `Chiamata`
`interrotta.`
- La radio interrotta genera un tono indicatore negativo fino a quando non viene rilasciato il pulsante **PTT**.



NOTA:

Per ulteriori informazioni, contattare il rivenditore o l'amministratore di sistema.

Pagina lasciata intenzionalmente vuota.

Funzioni avanzate

Questo capitolo descrive le funzioni disponibili nella radio.

È possibile che il rivenditore o l'amministratore del sistema abbia personalizzato la radio in base alle esigenze specifiche dell'utente. Per ulteriori informazioni, contattare il rivenditore o l'amministratore di sistema.

Comunicazione diretta

Questa funzione consente di continuare la comunicazione quando il ripetitore non è in funzione oppure quando la radio si trova al di fuori della portata del ripetitore ma entro quella di altre radio.

L'impostazione di comunicazione diretta viene mantenuta anche dopo lo spegnimento della radio.







NOTA:



Si tratta di una funzionalità non disponibile in Capacity Plus - Sito singolo, Capacity Plus - Multisito e per i canali della banda cittadina che si trovano nella stessa frequenza.



Passaggio tra le modalità ripetitore e comunicazione diretta

Seguire la procedura per passare tra le modalità ripetitore e comunicazione diretta sulla radio.

- 1 Eseguire una delle seguenti operazioni:
 - Premere il pulsante programmato **Ripetitore/ Comunicazione diretta**. Saltare i passaggi seguenti.
 - Premere  per accedere al menu.

- 2 Premere  o  fino a visualizzare **Utilità**. Premere  per effettuare la selezione.

- 3 Premere  o  fino a visualizzare **Impost. radio**. Premere  per effettuare la selezione.

- 4 Premere  o  fino a visualizzare **Comun. diretta**. Premere  per effettuare la selezione.
- Se questa opzione è abilitata, ✓ viene visualizzato accanto a **Abilitato**. Se questa opzione è disabilitata, ✓ non viene più visualizzato accanto a **Abilitato**.
- Il display torna automaticamente alla schermata precedente.

Funzione Monitor

La funzione Monitor consente di verificare se un canale è libero prima di trasmettere.

Monitoraggio dei canali

Seguire la procedura per monitorare i canali.

- 1 Premere a lungo il pulsante programmato **Monitor**.
L'icona **Monitor** viene visualizzata sul display e il LED diventa giallo fisso.
Se sono in corso attività sul canale monitorato:

- Si potrebbe sentire attività radio oppure silenzio assoluto.
- Il LED giallo si illumina.

Se il canale monitorato è libero, si sente un rumore di sottofondo.

-
- 2 Premere il pulsante **PTT** per parlare. Rilasciare il pulsante **PTT** per ascoltare.
-

Monitor permanente

La funzione del monitor permanente consente di monitorare senza interruzioni un canale selezionato per rilevarne un'eventuale attività.

Attivazione o disattivazione del monitor permanente

Seguire la procedura per l'attivazione e disattivazione del monitor permanente sulla radio.

- Premere il pulsante programmato **Monitor perm.**
Quando sulla radio viene attivata la modalità:

- viene emesso un tono di avviso.
- Il LED giallo si illumina.
- Sul display vengono visualizzati Monitor perm. attivo e l'icona **Monitor**.

Quando sulla radio viene disattivata la modalità:

- viene emesso un tono di avviso.
- Il LED giallo si spegne.
- Sul display viene visualizzato Monitor perm. dis..

Promemoria canale principale

Questa funzione fornisce un promemoria quando la radio non è impostata sul canale principale per un certo periodo di tempo.

Se questa funzione è attivata tramite CPS, quando la radio non è impostata sul canale principale per un certo periodo di tempo, si verifica periodicamente quanto segue:

- Si sentono l'annuncio e il tono del promemoria del canale principale.
- Sulla prima riga del display viene visualizzato Canale

- Sulla seconda riga viene visualizzato non principale.

È possibile rispondere al promemoria eseguendo una delle operazioni descritte di seguito:

- Tornare al canale principale.
- Disattivare temporaneamente l'audio del promemoria utilizzando il pulsante programmabile.
- Impostare un nuovo canale principale utilizzando il pulsante programmabile.

Disattivazione dell'audio del promemoria del canale principale

Quando si riceve il promemoria del canale principale, è possibile disattivare temporaneamente l'audio del promemoria.



Premere il tasto programmabile **Silenza promemoria canale principale**.



Sulla prima riga del display viene visualizzato HCR mentre sulla seconda riga viene visualizzato disattivato.



Impostazione di nuovi canale principali



Quando si riceve il promemoria del canale principale, è possibile impostare un nuovo canale principale.

- 1 Eseguire una delle seguenti operazioni:
 - Premere il pulsante programmabile **Reimposta canale principale** per impostare il canale corrente come nuovo canale principale. Saltare i passaggi seguenti.
Sulla prima riga del display viene visualizzato l'alias del canale e Nuovo canale principale.
 - Premere  per accedere al menu.

- 2 Premere  o  fino a visualizzare Utilità. Premere  per effettuare la selezione.

- 3 Premere  o  fino a visualizzare Impost. radio. Premere  per effettuare la selezione.

- 4 Premere  o  fino all'opzione Canale princ.. Premere  per effettuare la selezione.

- 5 Premere  o  fino a visualizzare l'alias del nuovo canale principale desiderato. Premere  per effettuare la selezione.

Sul display viene visualizzato ✓ accanto all'alias del canale principale selezionato.

Monitoraggio remoto

Questa funzione viene utilizzata per attivare il microfono di una radio di destinazione con ID o alias dell'utente. Questa funzione è utile per controllare a distanza la presenza di attività nelle vicinanze della radio monitorata.

Esistono due tipi di Monitor remoto:

- Monitor remoto senza autenticazione
- Monitor remoto con autenticazione.

Il Monitor remoto autenticato è una funzione acquistabile. In Monitor remoto autenticato, quando la radio attiva il microfono di una radio di destinazione, è necessaria la verifica.

Quando la radio avvia questa funzione su una radio di destinazione con Autenticazione utente, è richiesta una

passphrase. La passphrase viene preprogrammata nella radio di destinazione mediante CPS.

È necessario programmare sia la radio in uso sia la radio di destinazione per consentire l'utilizzo di questa funzione.

Questa funzione si arresta dopo un periodo di tempo programmato o se l'utente della radio di destinazione esegue un'azione qualsiasi.

Avvio del monitoraggio remoto

Seguire la procedura per avviare il monitor remoto sulla radio.

1 Premere il pulsante programmato **Monitor remoto**.

2 Premere  o  fino a visualizzare l'alias o l'ID desiderato.

3 Premere  per effettuare la selezione. Si verifica uno dei seguenti scenari:

- Sul display viene visualizzata una mini notifica temporanea indicante che la richiesta è in corso. Il LED verde si illumina.

- Viene visualizzata una schermata immettere la passphrase.

Immettere la passphrase. Premere  per continuare.

- Se la passphrase è corretta, sul display viene visualizzata una mini notifica temporanea indicante che la richiesta è in corso. Il LED verde si illumina.
- Se la passphrase non è corretta, sul display viene visualizzata una mini notifica negativa e si torna alla schermata precedente.

4 Attendere la conferma.

In caso di esito positivo:







- Viene emesso un tono indicatore positivo.
- Sul display viene visualizzata una mini notifica positiva.
- L'audio della radio monitorata viene riprodotto per la durata programmata; sul display viene visualizzato **Monitor remoto**. Allo scadere del timer, viene emesso un tono di avviso e il LED verde si spegne.

In caso di esito negativo:

- Viene emesso un tono indicatore negativo.
- Sul display viene visualizzata una mini notifica negativa.

Avvio del monitor remoto dalla lista Contatti

Seguire la procedura per avviare il monitor remoto sulla radio dalla lista Contatti.

- 1 Premere  per accedere al menu.
- 2 Premere  o  fino a visualizzare Contatti. Premere  per effettuare la selezione.
- 3 Premere  o  fino a visualizzare l'alias o l'ID desiderato. Premere  per effettuare la selezione.

- 4 Premere  o  fino a visualizzare Monitor rem. .

- 5 Premere  per effettuare la selezione. Si verifica uno dei seguenti scenari:
 - Sul display viene visualizzata una mini notifica temporanea indicante che la richiesta è in corso. Il LED verde si illumina.
 - Viene visualizzata una schermata immettere la passphrase.

Immettere la passphrase. Premere  per continuare.

- Se la passphrase è corretta, sul display viene visualizzata una mini notifica temporanea indicante che la richiesta è in corso. Il LED verde si illumina.
- Se la passphrase non è corretta, sul display viene visualizzata una mini notifica negativa e si torna alla schermata precedente.

- 6 Attendere la conferma.
In caso di esito positivo:

- Viene emesso un tono indicatore positivo.
- Sul display viene visualizzata una mini notifica positiva.
- L'audio della radio monitorata viene riprodotto per la durata programmata; sul display viene visualizzato Monitor rem.. Allo scadere del timer, viene emesso un tono di avviso e il LED verde si spegne.



In caso di esito negativo:



- Viene emesso un tono indicatore negativo.
- Sul display viene visualizzata una mini notifica negativa.



Avvio di Monitor remoto utilizzando la composizione manuale



Seguire la procedura per avviare il monitor remoto sulla radio utilizzando la composizione manuale.

- 1 Premere  per accedere al menu.

- 2 Premere  o  fino a visualizzare Contatti. Premere  per effettuare la selezione.

- 3 Premere  o  fino a visualizzare Comp. man.. Premere  per effettuare la selezione.

- 4 Premere  o  fino a visualizzare Numero radio. Premere  per effettuare la selezione.

- 5 Eseguire una delle seguenti operazioni:
 - Inserire l'ID o l'alias dell'utente, quindi premere  per continuare.
 - Modificare l'ID composto in precedenza, quindi premere  per continuare.

- 6 Premere  o  fino a visualizzare Monitor rem..

- 7 Premere  per effettuare la selezione. Si verifica uno dei seguenti scenari:

- Sul display viene visualizzata una mini notifica temporanea indicante che la richiesta è in corso. Il LED verde si illumina.
- Viene visualizzata una schermata immettere la passphrase.

Immettere la passphrase. Premere  per continuare.

- Se la passphrase è corretta, sul display viene visualizzata una mini notifica temporanea indicante che la richiesta è in corso. Il LED verde si illumina.
- Se la passphrase non è corretta, sul display viene visualizzata una mini notifica negativa e si torna alla schermata precedente.

8 Attendere la conferma.

In caso di esito positivo:

- Viene emesso un tono indicatore positivo.
- Sul display viene visualizzata una mini notifica positiva.
- L'audio della radio monitorata viene riprodotto per la durata programmata; sul display viene

visualizzato Monitor rem.. Allo scadere del timer, viene emesso un tono di avviso e il LED verde si spegne.

In caso di esito negativo:

- Viene emesso un tono indicatore negativo.
- Sul display viene visualizzata una mini notifica negativa.



Controllo radio

Questa funzione consente di determinare se un'altra radio è attiva in un sistema senza disturbare l'utente della radio. La radio di destinazione non emette segnali acustici né notifiche. Questa funzione è disponibile solo per gli ID o gli alias dell'utente. È necessario programmare la radio per consentire l'utilizzo di questa funzione.

Invio di controlli radio

Seguire la procedura per l'invio di controlli radio sulla radio.

- 1 Premere il pulsante programmato **Controllo radio**.
-

- 2 Premere  o  fino a visualizzare l'alias o l'ID desiderato. Premere  per effettuare la selezione.

Sul display viene visualizzata una mini notifica temporanea indicante che la richiesta è in corso. Il LED verde si illumina.

Attendere la conferma.



Se si preme  mentre la radio è in attesa di conferma, viene emesso un tono e la radio interrompe i tentativi ed esce dalla modalità Controllo radio.

La radio ritorna alla schermata dell'alias o dell'ID dell'utente.



Invio di controlli radio dalla lista Contatti

Seguire la procedura per inviare controlli radio sulla radio utilizzando la lista Contatti.

- 1 Premere  per accedere al menu.

- 2 Premere  o  fino a visualizzare Contatti. Premere  per effettuare la selezione.

- 3 Premere  o  fino a visualizzare l'alias o l'ID desiderato. Premere  per effettuare la selezione.

- 4 Premere  o  fino a visualizzare Controllo radio. Premere  per effettuare la selezione.
Il LED verde si illumina.

- 5 Attendere la conferma.

Se si preme  mentre la radio è in attesa di conferma, viene emesso un tono e la radio interrompe i tentativi ed esce dalla modalità Controllo radio.

La radio ritorna alla schermata dell'alias o dell'ID dell'utente.

Liste di scansione

Le liste di scansione vengono create e assegnate a singoli canali o gruppi. La radio esegue la scansione per rilevare la presenza di traffico voce controllando sequenzialmente il canale/gruppo specificato nella lista scansione per il canale/gruppo corrente.

La radio può supportare fino a 250 liste di scansione, con un massimo di 16 membri per lista. È possibile immettere nella lista scansione un insieme di voci analogiche e digitali.



È possibile modificare la lista scansione per aggiungere, eliminare o assegnare la priorità ai canali.



Se impostata, l'icona **Priorità** viene visualizzata alla sinistra dell'alias del membro, per segnalare se è stato assegnato a una lista di canali di priorità 1 o 2. Una lista scansione può contenere solo un canale di priorità 1 o 2. Se la priorità è impostata su **Nessuna**, l'icona **Priorità** non viene visualizzata.



Visualizzazione delle voci nella lista di scansione

Seguire la procedura per visualizzare le voci presenti nella lista di scansione sulla radio.

- 1 Premere  per accedere al menu.

- 2 Premere  o  fino a visualizzare Scansione. Premere  per effettuare la selezione.



- 3 Premere  o  fino a visualizzare Lista scansione. Premere  per effettuare la selezione.



- 4 Premere  o  per visualizzare ciascun membro della lista.



Aggiunta di nuove voci alla lista di scansione



Seguire la procedura per aggiungere nuove voci alla lista di scansione sulla radio.



- 1 Premere  per accedere al menu.

- 2 Premere  o  fino a visualizzare Scansione. Premere  per effettuare la selezione.

- 3 Premere  o  fino a visualizzare Lista scansioni. Premere  per effettuare la selezione.







- 4 Premere  o  fino a visualizzare Aggiungi mem... Premere  per effettuare la selezione.

- 5 Premere  o  fino a visualizzare l'alias o l'ID desiderato. Premere  per effettuare la selezione.

- 6 Premere  o  fino a visualizzare il livello di priorità desiderato. Premere  per effettuare la selezione.

Sul display viene visualizzata una mini notifica positiva seguita da Agg. altri?.



- 7 Eseguire una delle seguenti operazioni:



- Premere  o  fino a visualizzare Sì per aggiungere un'altra voce. Premere  per effettuare la selezione. Ripetere il [passaggio 5](#) e il [passaggio 6](#).
 - Premere  o  fino a visualizzare No per salvare la lista corrente. Premere  per effettuare la selezione.
-



Eliminazione di voci dalla lista di scansione



Seguire la procedura per eliminare le voci dalla lista di scansione.

- 1 Premere  per accedere al menu.







- 2 Premere  o  fino a visualizzare Scansione. Premere  per effettuare la selezione.

- 3 Premere  o  fino a visualizzare Lista scansioni. Premere  per effettuare la selezione.

- 4 Premere  o  fino a visualizzare l'alias o l'ID desiderato. Premere  per effettuare la selezione.

- 5 Premere  o  fino a visualizzare Elimina. Premere  per effettuare la selezione. Sul display viene visualizzato Eliminare la voce?.

- 6 Eseguire una delle seguenti operazioni:



- Premere  o  fino a visualizzare Sì per eliminare la voce. Premere  per effettuare la selezione. Sul display viene visualizzata una mini notifica positiva.
 - Premere  o  fino a visualizzare No per tornare alla schermata precedente. Premere  per effettuare la selezione.
-
- 7 Ripetere i passaggi da [passaggio 4](#) e [passaggio 6](#) per eliminare altri elementi.



 - 8 Premere a lungo  per tornare alla schermata principale dopo aver eliminato tutti gli alias o gli ID desiderati.
-



Impostazione della priorità per le voci nella lista di scansione



Seguire la procedura per impostare le priorità per le voci nella lista di scansione sulla radio.



- 1 Premere  per accedere al menu.

- 2 Premere  o  fino a visualizzare Scansione. Premere  per effettuare la selezione.

- 3 Premere  o  fino a visualizzare Lista scansioni. Premere  per effettuare la selezione.

- 4 Premere  o  fino a visualizzare l'alias o l'ID desiderato. Premere  per effettuare la selezione.

- 5 Premere  o  fino a visualizzare Mod. priorità. Premere  per effettuare la selezione.

- 6 Premere  o  fino a visualizzare il livello di priorità desiderato. Premere  per effettuare la selezione.

Prima di tornare alla schermata precedente sul display viene visualizzata una mini notifica positiva.

L'icona **Priorità** viene visualizzata a sinistra dell'alias del membro.

Scan

All'avvio di una scansione, la radio esamina la lista scansione programmata per il canale in uso alla ricerca di attività vocale.

La scansione può essere avviata in due modi:



- **Scansione canale principale (manuale):** La radio esegue la scansione di tutti i canali o i gruppi nella lista scansione. Quando entra nella modalità di scansione, la radio, a seconda dell'impostazione, inizia automaticamente la scansione dall'ultimo canale o gruppo "attivo" controllato oppure dal canale dal quale era originariamente iniziata.
- **Scansione automatica (automatico):** La radio avvia automaticamente la scansione quando si seleziona un canale o un gruppo per il quale è stata abilitata la funzione Scansione automatica.



Attivazione o disattivazione della scansione



Seguire la procedura per attivare o disattivare la scansione sulla radio.

- 1 Ruotare il **selettore di canale** per selezionare un canale programmato con una lista scansione.

- 2 Premere  per accedere al menu.

- 3 Premere  o  fino a visualizzare Scansione. Premere  per effettuare la selezione.

- 4 Premere  o  fino a visualizzare Stato scan. Premere  per effettuare la selezione.

- 5 Premere  o  fino a visualizzare lo stato di scansione desiderato, quindi premere  per selezionarlo.

Se la scansione è attivata:

- Sul display vengono visualizzati Scan. attivata e l'icona **Scansione**.

- Il LED giallo lampeggia.

Se la scansione è disattivata:

- Sul display viene visualizzato Scansione disattivata
- L'icona **Scansione** scompare.
- Il LED si spegne.

Risposta alle trasmissioni durante la scansione

Durante la scansione, la radio si sintonizza sul canale o sul gruppo nel quale ha rilevato la presenza di attività. La radio rimane sul canale per un periodo di tempo programmato noto come tempo di permanenza. Seguire la procedura per rispondere alle trasmissioni durante la scansione.

- 1  Se la funzione Indicazione canale libero è abilitata, verrà emesso un breve tono di avviso quando l'utente della radio trasmittente rilascia il pulsante **PTT** per indicare che il canale è libero per

rispondere. Premere il pulsante **PTT** durante il tempo di permanenza.

Il LED verde si illumina.

2 Eseguire una delle seguenti operazioni:

- Attendere il termine del tono che indica il permesso di parlare, quindi parlare chiaramente nel microfono, se abilitato.
-  Attendere la cessazione del sidetone **PTT**, quindi parlare chiaramente nel microfono, se abilitato.

3 Rilasciare il pulsante **PTT** per ascoltare.

La radio riprende la scansione di altri canali o gruppi se non si risponde entro il tempo di permanenza.

Eliminazione dei canali di disturbo

È possibile rimuovere temporaneamente dalla lista di scansione un canale indesiderato se genera in continuazione chiamate o disturbi non graditi (canale di "disturbo"). Non è però possibile eliminare il canale designato come canale selezionato. Seguire la procedura per eliminare i canali di disturbo sulla radio.

- 1 Quando la radio si blocca su un canale indesiderato o di disturbo, premere il pulsante programmato **Elimin. disturbo** fino all'emissione di un tono.
-

- 2 Rilasciare il pulsante programmato **Elimin. disturbo**.

Il canale di disturbo viene eliminato.

Ripristino dei canali di disturbo

Seguire la procedura per ripristinare i canali di disturbo sulla radio.

Eseguire una delle seguenti operazioni:

- Spegner e riaccendere la radio.
 - Arrestare e riavviare una scansione utilizzando il menu o il pulsante programmato **Scansione**.
 - Cambiare canale utilizzando il **selettore di canale**.
-

Scansione selettiva

La scansione selettiva consente di ottenere una copertura più estesa nelle aree in cui sono operative più stazioni base che trasmettono le stesse informazioni su canali analogici diversi.

La radio esegue la scansione dei canali analogici delle diverse stazioni base ed effettua un processo di voting per selezionare il segnale più forte. Una volta rilevato il segnale, la radio riceve le trasmissioni da quella stazione base.

Durante la scansione selettiva, il LED giallo lampeggia e sul display viene visualizzata l'icona **Scansione selettiva**.

Seguire le stesse procedure di [Risposta alle trasmissioni durante la scansione a pagina 74](#) per rispondere a una trasmissione durante la scansione selettiva.

Impostazioni dei contatti

I contatti compongono la rubrica della radio. Ogni voce corrisponde a un alias o un ID da utilizzare per inviare una chiamata. Le voci sono elencate in ordine alfabetico.

A seconda del contesto, ogni voce è associata con i diversi tipi di chiamata: chiamata di gruppo, chiamata privata, chiamata generale, chiamata PC o chiamata dispatch.

Le chiamate PC e dispatch sono chiamate dati, disponibili solo con le rispettive applicazioni. Per informazioni più particolareggiate, consultare la documentazione che accompagna le applicazioni dati.

 Inoltre, il menu Contatti consente di assegnare ciascuna voce a uno o più tasti numerici programmabili del microfono della tastiera. Se una voce è assegnata a un tasto numerico, la radio può comporre automaticamente il numero associato alla voce.



NOTA:

Ogni tasto numerico già assegnato a una voce è preceduto da un segno di spunta. Se il segno di spunta è visualizzato prima di **Quota**, non è stato assegnato alla voce alcun tasto numerico.

La radio supporta due liste Contatti: una per i contatti analogici e una per i contatti digitali, con un numero massimo di 500 membri ciascuna.

Ogni voce della lista Contatti riporta le seguenti informazioni:

- Tipo di chiamata
- Alias chiamata
- ID della chiamata

**NOTA:**

È possibile aggiungere, eliminare o modificare l'alias o l'ID del terminale radio nella lista dei contatti digitali. Gli ID dei terminali radio possono essere eliminati solo dal rivenditore.



È possibile solo visualizzare e modificare gli ID degli utenti e inviare un avviso di chiamata per la lista Contatti analogici. Questi ID possono essere aggiunti o eliminati solo dal rivenditore.

Se la funzione Privacy è attivata su un canale, è possibile effettuare chiamate di gruppo, private e generali con Privacy attivata su quel canale. Solo le radio di destinazione che hanno la stessa chiave di privacy o lo stesso valore della chiave e ID della chiave possono decodificare la trasmissione.

Effettuazione di chiamate di gruppo dalla lista Contatti

Seguire la procedura per effettuare chiamate di gruppo sulla radio utilizzando la lista Contatti.

- 1 Premere  per accedere al menu.
-

- 2 Premere  o  fino a visualizzare **Contatti**. Premere  per effettuare la selezione.
-

- 3 Premere  o  fino a visualizzare l'alias o l'ID desiderato.
-

- 4 Premere il pulsante **PTT** per effettuare la chiamata. Il LED verde si illumina.
-

- 5 Eseguire una delle seguenti operazioni:
 - Attendere il termine del tono che indica il permesso di parlare, quindi parlare chiaramente nel microfono, se abilitato.
 -  Attendere la cessazione del sidetone **PTT**, quindi parlare chiaramente nel microfono, se abilitato.
-





- 6 Rilasciare il pulsante **PTT** per ascoltare. Il LED verde lampeggia quando un utente del gruppo risponde. Sul display vengono visualizzati l'icona **Chiam. gruppo**, l'alias o l'ID e l'alias o l'ID della radio trasmittente.
-



- 7  Se la funzione Indicazione canale libero è abilitata, verrà emesso un breve tono di avviso quando l'utente della radio trasmittente rilascia il pulsante **PTT** per indicare che il canale è libero per rispondere. Premere il pulsante **PTT** per rispondere alla chiamata.

La chiamata termina quando non si verifica alcuna attività vocale per un periodo prestabilito.

Esecuzione di chiamate private utilizzando la lista Contatti

Seguire la procedura per effettuare chiamate private sulla radio utilizzando la lista Contatti.

- 1 Premere  per accedere al menu.
-
- 2 Premere  o  fino a visualizzare Contatti. Premere  per effettuare la selezione.

- 3 Premere  o  fino a visualizzare l'alias o l'ID desiderato. Premere  per effettuare la selezione.

- 4 Premere il pulsante **PTT** per effettuare la chiamata. Il LED verde si illumina. Sul display viene visualizzato l'alias della destinazione.

- 5 Attendere il termine del tono che indica il permesso di parlare, quindi parlare chiaramente nel microfono, se abilitato.

- 6 Rilasciare il pulsante **PTT** per ascoltare. Sul display viene visualizzato l'ID o l'alias dell'utente che effettua la trasmissione.



- 7  Se la funzione Indicazione canale libero è abilitata, verrà emesso un breve tono di avviso quando l'utente della radio trasmittente rilascia il pulsante **PTT** per indicare che il canale è libero per rispondere. Premere il pulsante **PTT** per rispondere alla chiamata.



La chiamata termina quando non si verifica alcuna attività vocale per un periodo prestabilito. Viene emesso un tono. Sul display viene visualizzato Chiam. term.



Impostazione del contatto predefinito

Seguire la procedura per impostare il contatto predefinito sulla radio.

- 1 Premere  per accedere al menu.

- 2 Premere  o  fino a visualizzare Contatti. Premere  per effettuare la selezione.

- 3 Premere  o  fino a visualizzare l'alias o l'ID desiderato. Premere  per effettuare la selezione.

- 4 Premere  o  fino a visualizzare Imp. predef.. Premere  per effettuare la selezione. Viene emesso un tono indicatore positivo. Sul display viene visualizzata una mini notifica positiva. Sul display viene visualizzato ✓ accanto all'alias o all'ID predefinito selezionato.
-



Impostazioni degli indicatori di chiamata



Questa funzione consente agli utenti della radio di configurare le suonerie per le chiamate o i messaggi di testo.



Attivazione o disattivazione della suoneria per l'avviso di chiamata



Seguire la procedura per attivare o disattivare le suonerie per gli avvisi di chiamata sulla radio.



- 1 Premere  per accedere al menu.
-

- 2 Premere  o  fino a visualizzare Utilità. Premere  per effettuare la selezione.

- 3 Premere  o  fino a visualizzare Impost. radio. Premere  per effettuare la selezione.

- 4 Premere  o  fino a visualizzare Toni/avvisi. Premere  per effettuare la selezione.



- 5 Premere  o  fino a visualizzare Suonerie. Premere  per effettuare la selezione.



- 6 Premere  o  fino a visualizzare Avviso di chiamata. Premere  per effettuare la selezione.



Attivazione o disattivazione delle suonerie per le chiamate private



Seguire la procedura per attivare o disattivare la suoneria per le chiamate private sulla radio.



- 1 Premere  per accedere al menu.

- 2 Premere  o  fino a visualizzare Utilità. Premere  per effettuare la selezione.

- 3 Premere  o  fino a visualizzare Impost. radio. Premere  per effettuare la selezione.











- 4 Premere  o  fino a visualizzare Toni/avvisi. Premere  per effettuare la selezione.



- 5 Premere  o  fino a visualizzare Suonerie. Premere  per effettuare la selezione.



- 6 Premere  o  fino a visualizzare Chiam. privata. Premere  per effettuare la selezione.
-

Attivazione o disattivazione delle suonerie per le chiamate selettive







Seguire la procedura per attivare o disattivare la suoneria per le chiamate selettive sulla radio.

- 1 Premere  per accedere al menu.
-
- 2 Premere  o  fino a visualizzare Utilità. Premere  per effettuare la selezione.
-
- 3 Premere  o  fino a visualizzare Impost. radio. Premere  per effettuare la selezione.
-
- 4 Premere  o  fino a visualizzare Toni/avvisi. Premere  per effettuare la selezione.
-

- 5 Premere  o  fino a visualizzare Suonerie. Premere  per effettuare la selezione.
-

- 6 Premere  o  fino a visualizzare Chiamata sel. Premere  per effettuare la selezione.
Sul display vengono visualizzati ✓ e il tono corrente.
-

- 7 Eseguire una delle seguenti operazioni:



- Premere  o  fino a visualizzare il tono desiderato. Premere  per effettuare la selezione.
Sul display vengono visualizzati ✓ e il tono selezionato.
- Premere  o  fino a visualizzare Disattivo. Premere  per effettuare la selezione.
Se le suonerie sono state precedentemente attivate, sul display viene visualizzato ✓ accanto a Off.



Se le suonerie sono state precedentemente disattivate, sul display non viene visualizzato ✓ accanto a Off.



Attivazione o disattivazione delle suonerie per i messaggi di testo



Seguire la procedura per attivare o disattivare la suoneria per i messaggi di testo sulla radio.



- 1 Premere  per accedere al menu.

- 2 Premere  o  fino a visualizzare *Utilità*.
Premere  per effettuare la selezione.







- 3 Premere  o  fino a visualizzare *Impost. radio*. Premere  per effettuare la selezione.

- 4 Premere  o  fino a visualizzare *Toni/avvisi*. Premere  per effettuare la selezione.

- 5 Premere  o  fino a visualizzare *Suonerie*. Premere  per effettuare la selezione.

- 6 Premere  o  fino a visualizzare *Msg testo*. Premere  per effettuare la selezione.
Sul display vengono visualizzati ✓ e il tono corrente.

- 7 Eseguire una delle seguenti operazioni:



- Premere  o  fino a visualizzare il tono desiderato. Premere  per effettuare la selezione.
Sul display vengono visualizzati ✓ e il tono selezionato.
- Premere  o  fino a visualizzare *Disattivo*. Premere  per effettuare la selezione.
Se le suonerie sono state precedentemente attivate, sul display viene visualizzato ✓ accanto a Off.



Se le suonerie sono state precedentemente disattivate, sul display non viene visualizzato accanto a Off. ✓

Assegnazione di suonerie



È possibile programmare la radio in modo che emetta uno dei dieci toni di suonerie predefiniti alla ricezione di un avviso di chiamata o messaggio di testo da un determinato contatto. La radio emette i vari tipi di suonerie durante lo scorrimento della lista. Seguire la procedura per assegnare le suonerie alla radio.

- 1 Premere  per accedere al menu.



- 2 Premere  o  fino a visualizzare `Contatti`. Premere  per effettuare la selezione. Le voci sono elencate in ordine alfabetico.

- 3 Premere  o  fino a visualizzare l'alias o l'ID desiderato. Premere  per effettuare la selezione.

[Invia feedback](#)

- 4 Premere  o  fino a visualizzare `Modifica`. Premere  per effettuare la selezione.

- 5 Premere  finché sul display non viene visualizzato il menu `Modifica suoneria`.
✓ indica il tono attualmente selezionato.

- 6 Premere  o  fino a visualizzare il tono desiderato. Premere  per effettuare la selezione. Sul display viene visualizzato `Contatto salvato`.

Selezione di un tipo di avviso suoneria



NOTA:

Il pulsante programmato **Suon. Allarme** è assegnato dal rivenditore o dall'amministratore di sistema. rivolgersi al rivenditore o all'amministratore di sistema per sapere come è stata programmata la radio.













È possibile impostare una vibrazione predefinita per le chiamate ricevute. Se l'impostazione Tutti i toni è disabilitata, sulla radio viene visualizzata l'icona Tutti i toni disattivati. Se l'impostazione Tutti i toni è abilitata, sulla radio viene visualizzato il tipo di suoneria avviso.

Nel caso di una suoneria temporanea, la radio vibra una volta. Nel caso di una suoneria continua, la radio vibra ripetutamente. Se si imposta Suoneria e vibrazione, la radio riproduce una particolare suoneria nel caso vi sia una trasmissione radio in entrata (ad es. avviso di chiamata, messaggio o messaggio). Questa suoneria assomiglia a un tono indicatore positivo o a una chiamata senza risposta.

Per le radio con batterie che supportano la funzione di vibrazione e sono collegate a una clip per cintura compatibile, le opzioni del tipo di avviso suoneria disponibili sono Silenzioso, Suoneria, Vibrazione e Suoneria e vibrazione.



Per le radio con batterie che non supportano la funzione di vibrazione e non sono collegate a una clip per cintura vibrante, il tipo di suoneria avviso viene automaticamente impostato su Suoneria. Le opzioni del tipo di suoneria avviso disponibili sono Silenzioso e Suoneria.

È possibile selezionare un tipo di avviso suoneria effettuando una delle operazioni descritte di seguito.

- Premere il pulsante programmato **Tipo suoneria avviso** per accedere al menu corrispondente.
 - a. Premere  oppure  fino a visualizzare Melodia, Vibrazione, Melodia e vibrazione o Silenzioso e premere  per selezionare.
- Accedere a questa funzione tramite il menu.
 - a. Premere  per accedere al menu.
 - b. Premere  oppure  fino a visualizzare Utilità e premere  per selezionare.
 - c. Premere  oppure  fino a visualizzare Impost. radio e premere  per selezionare.
 - d. Premere  oppure  fino a visualizzare Toni/avvisi e premere  per selezionare.

e. Premere  oppure  fino a visualizzare

Tipo suoneria avviso e premere  per selezionare.

f. Premere  oppure  fino a visualizzare Melodia, Vibrazione, Melodia e vibrazione

o Silenzioso e premere  per selezionare.

Configurazione della modalità di vibrazione





















NOTA:

Il pulsante programmato **Modo vibrazione** è assegnato dal rivenditore o dall'amministratore di sistema. rivolgersi al rivenditore o all'amministratore di sistema per sapere come è stata programmata la radio.

La modalità di vibrazione è attivata quando la clip per cintura vibrante è collegata alla radio con una batteria che supporta la funzione di vibrazione.

È possibile configurare la modalità di vibrazione effettuando una delle operazioni descritte di seguito.

- Premere il pulsante programmato **Modo vibrazione** per accedere al menu corrispondente.
 - a. Premere  oppure  fino a visualizzare Breve, Media o Lunga e premere  per selezionare.
- Accedere a questa funzione utilizzando il menu.
 - a. Premere  per accedere al menu.
 - b. Premere  oppure  fino a visualizzare Utilità e premere  per selezionare.
 - c. Premere  oppure  fino a visualizzare Impost. radio e premere  per selezionare.
 - d. Premere  oppure  fino a visualizzare Toni/avvisi e premere  per selezionare.

- e. Premere  oppure  fino a visualizzare Modo vibrazione e premere  per selezionare.
- f. Premere  oppure  fino a visualizzare Breve, Media o Lunga e premere  per selezionare.

Aumento progressivo del volume del tono di allarme

Il rivenditore può programmare la radio in modo da emettere un avviso per l'utente circa l'arrivo di una chiamata radio a cui non ha dato risposta.

Questo avviso consiste in un tono il cui volume aumenta automaticamente nel tempo. Questa funzione è detta segnalazione allarmi progressiva.

Funzioni del registro chiamate

La radio memorizza i dettagli di tutte le chiamate private recentemente effettuate, ricevute o perse. Questo registro chiamate consente di visualizzare e gestire le chiamate recenti.



Gli avvisi di chiamata persa possono essere inclusi nei registri chiamate, a seconda della configurazione del sistema sulla radio. In ciascuna lista delle chiamate è possibile svolgere le seguenti attività:



- Eliminare la chiamata
- Visualizzare i dettagli

Visualizzazione delle chiamate recenti

Seguire la procedura per visualizzare le chiamate recenti sulla radio.



- 1 Premere  per accedere al menu.

- 2 Premere  o  fino a visualizzare Registro chiamate. Premere  per effettuare la selezione.

- 3 Premere  o  fino a visualizzare la lista dei preferiti. Le opzioni disponibili sono le liste Perse, Risposte e Effettuate.





Premere  per effettuare la selezione.



Sul display viene visualizzata la chiamata più recente.



- 4 Premere  o  fino a visualizzare la lista. È possibile avviare una chiamata privata con l'alias o l'ID attualmente visualizzato sul display premendo il pulsante **PTT**.
-



Eliminazione di chiamate dalla lista delle chiamate

Seguire la procedura per eliminare le chiamate dalla lista delle chiamate.



- 1 Premere  per accedere al menu.
-
- 2 Premere  o  fino a visualizzare Registro chiamate. Premere  per effettuare la selezione.
-

- 3 Premere  o  fino a visualizzare la lista desiderata. Premere  per effettuare la selezione. Se l'elenco è vuoto:
- Viene emesso un tono.
 - Sul display viene visualizzato `Lista vuota`.
-

- 4 Premere  o  fino a visualizzare l'alias o l'ID desiderato. Premere  per effettuare la selezione.
-







- 5 Premere  o  fino a visualizzare `Eliminare voce?`. Premere  per effettuare la selezione.
-



- 6 Eseguire una delle seguenti operazioni:
- Premere  per selezionare `Sì` ed eliminare la voce. Sul display viene visualizzato `Entry Deleted (Voce eliminata)`.



- Premere  o  fino a visualizzare No.
Premere  per effettuare la selezione.
La radio ritorna alla schermata precedente.
-

Visualizzazione dei dettagli della lista chiamata

Seguire la procedura per visualizzare i dettagli delle chiamate sulla radio.

- 1 Premere  per accedere al menu.
 - 2 Premere  o  fino a visualizzare Registro chiamate. Premere  per effettuare la selezione.
 - 3 Premere  o  fino a visualizzare la lista desiderata. Premere  per effettuare la selezione.
-

- 4 Premere  o  fino a visualizzare l'alias o l'ID desiderato. Premere  per effettuare la selezione.
-

- 5 Premere  o  fino a visualizzare Vis. dettagli, Premere  per effettuare la selezione.
Sul display vengono visualizzati i dettagli delle chiamate.
-

Funzionamento dell'avviso di chiamata

L'invio di un avviso di chiamata consente di avvisare un utente della radio specifico in modo che richiami.

Questa funzione è disponibile solo per gli alias o gli ID degli utenti ed è accessibile dal menu mediante Contatti o un pulsante programmato **Accesso rapido**.

Risposta agli avvisi di chiamata

Seguire la procedura per rispondere agli avvisi di chiamata sulla radio.

Alla ricezione di un avviso di chiamata:

- Viene emesso un tono ripetitivo.
- Il LED giallo lampeggia.
- Sul display viene visualizzata la lista delle notifiche, contenente un avviso di chiamata e l'alias o l'ID della radio chiamante.

A seconda della configurazione effettuata dal rivenditore o dall'amministratore di sistema, è possibile rispondere a un avviso di chiamata effettuando una delle seguenti operazioni:

- Premere il pulsante **PTT** e rispondere con una chiamata privata direttamente al chiamante.
- Premere il pulsante **PTT** per continuare le normali comunicazioni del talkgroup.



L'avviso di chiamata passa all'opzione Chiamata persa nel Registro chiamate. È possibile rispondere al chiamante dal registro delle chiamate perse.



Per ulteriori informazioni, vedere [Lista delle notifiche a pagina 128](#) e [Funzioni del registro chiamate a pagina 86](#).



Effettuazione di avvisi di chiamata dalla lista Contatti

Seguire la procedura per effettuare avvisi di chiamata sulla radio utilizzando la lista Contatti.

- 1 Premere  per accedere al menu.

- 2 Premere  o  fino a visualizzare Contatti. Premere  per effettuare la selezione.

- 3 Premere  o  fino a visualizzare l'alias o l'ID desiderato. Premere  per effettuare la selezione.

- 4 Premere  o  fino a visualizzare Avviso di chiamata. Premere  per effettuare la selezione.

Sul display viene visualizzato Avviso di chiamata e l'alias o l'ID dell'utente. Il LED verde si illumina.

5 Attendere la conferma.

- Se si riceve una conferma di ricezione dell'avviso di chiamata, sul display viene visualizzata una mini notifica positiva.
- Se non si riceve una conferma di ricezione dell'avviso di chiamata, sul display viene visualizzata una mini notifica negativa.

Effettuazione di avvisi di chiamata

Seguire la procedura per effettuare avvisi di chiamata sulla radio.

1 Premere il pulsante di **accesso rapido** programmato.

Sul display viene visualizzato Avviso di chiamata e l'alias o l'ID dell'utente. Il LED verde si illumina.

2 Attendere la conferma.

Se si riceve una conferma di ricezione dell'avviso di chiamata, sul display viene visualizzata una mini notifica positiva.

Se non si riceve una conferma di ricezione dell'avviso di chiamata, sul display viene visualizzata una mini notifica negativa.

Modalità Disattiva audio

La Modalità Muto fornisce all'utente la possibilità di disattivare tutti gli indicatori audio della radio.

Una volta avviata la funzione Modalità Muto, tutti gli indicatori audio vengono disattivati ad eccezione delle funzioni con priorità superiore, ad esempio le operazioni di emergenza.

Quando si esce dalla Modalità Muto, nella radio vengono riattivati i toni e le trasmissioni audio in corso.



NOTA:

Si tratta di un'opzione acquistabile. Per ulteriori informazioni, contattare il rivenditore o l'amministratore di sistema.

Attivazione della Modalità Muto

Seguire la procedura per attivare la Modalità Muto.

Accedere a questa funzione utilizzando il pulsante programmato **Modalità Muto**.













Quando la Modalità Muto è attivata, si verifica quanto segue:

- Viene emesso un tono indicatore positivo.
- Sul display viene visualizzato Modalità Muto on.
- Il LED rosso inizia a lampeggiare finché la Modalità Muto non viene disattivata.
- Sul display viene visualizzata l'icona **Modalità Muto** nella schermata iniziale.
- L'audio della radio viene disattivato.
- Il Timer modalità Muto inizia il conto alla rovescia della durata configurata.

Impostazione del Timer modalità Muto

È possibile attivare la Modalità Muto per un periodo prestabilito di tempo impostando il Timer modalità Muto. La durata del timer viene configurata nel menu della radio e va da 0,5 a 6 ore. La Modalità Muto viene disattivata quando il timer scade.

Se il timer viene lasciato sul valore 0, la radio resta in Modalità Muto per un periodo di tempo indefinito finché il pulsante **Modalità Muto** non viene premuto.

- 1 Premere  per accedere al menu.
- 2 Premere  o  fino a visualizzare Utilità. Premere  per effettuare la selezione.
- 3 Premere  o  fino a visualizzare Impost. radio. Premere  per effettuare la selezione.
- 4 Premere  o  fino a visualizzare Timer modalità Muto. Premere  per effettuare la selezione.
- 5 Premere  o  per modificare il valore numerico di ciascuna cifra, quindi premere .

Uscita dalla Modalità Muto

È possibile uscire automaticamente da questa funzione quando scade il Timer modalità Muto.

Per uscire manualmente dalla Modalità Muto, completare una delle seguenti operazioni:

- Premere il pulsante **Modalità Muto** programmato.
- Premere il pulsante **PTT** su qualsiasi voce.

Quando la Modalità Muto è disattivata, si verifica quanto segue:

- Viene emesso un tono indicatore negativo.
- Sul display viene visualizzato `Modalità Muto off`.
- Il LED rosso lampeggiante si spegne.
- L'icona **Modalità Muto** scompare dalla schermata iniziale.
- Sulla radio viene riattivato l'audio e ripristinato lo stato dell'altoparlante.
- Se il timer non è scaduto, il Timer modalità Muto viene arrestato.



NOTA:

È anche possibile uscire dalla Modalità Muto se l'utente trasmette la voce o passa a un canale non programmato.

Funzionamento in emergenza

L'allarme di emergenza viene utilizzato per indicare una situazione critica. È possibile avviare un'emergenza in qualsiasi momento, anche se è in corso un'attività sul canale corrente.

Il rivenditore può impostare la durata della pressione del pulsante programmato **Emergenza**, che, a differenza della pressione lunga, è simile per tutti gli altri pulsanti:

Pressione breve

Durata compresa tra 0,05 e 0,75 secondi.

Pressione prolungata

Durata compresa tra 1 e 3,75 secondi.

Il pulsante **Emergenza** viene assegnato tramite la funzione `Emerg. att./Emerg. disatt.` Per conoscere in che modo è stato programmato il pulsante **Emergenza**, rivolgersi al rivenditore.

**NOTA:**

Se in seguito a una breve pressione del pulsante **Emergenza** viene attivato il Modo Emergenza, premendo a lungo lo stesso pulsante è possibile disattivare la suddetta modalità sulla radio.

Se in seguito a una lunga pressione del pulsante **Emergenza** viene attivato il Modo Emergenza, premendo brevemente lo stesso pulsante è possibile disattivare la suddetta modalità sulla radio.

La radio supporta tre tipi di allarmi di emergenza:

- Allarme di emergenza
- Allarme di emergenza con chiamata
- Allarme di emergenza con successiva trasmissione voce 🗣️

**NOTA:**

È possibile assegnare al pulsante di **emergenza** programmato solo uno degli allarmi descritti in precedenza.

Inoltre, ogni allarme dispone delle seguenti opzioni:

Regular

La radio trasmette un segnale di allarme e mostra indicatori visivi e/o acustici.

Silent

La radio trasmette un segnale di allarme ma non mostra alcun indicatore visivo e/o acustico. La radio riceve le chiamate senza emettere alcun suono dagli altoparlanti, fino a quando il periodo di trasmissione del *microfono acceso* programmato non è terminato e/o non si preme il pulsante **PTT**.

Silenzioso c/ voce

La radio trasmette un segnale di allarme senza mostrare alcun indicatore visivo o acustico, ma viene emesso un tono attraverso gli altoparlanti in caso di chiamate in arrivo. Se il *microfono acceso* è attivato, le chiamate in arrivo vengono riprodotte attraverso l'altoparlante una volta terminato il periodo di trasmissione del *microfono acceso* programmato. Gli indicatori vengono visualizzati soltanto se viene premuto il pulsante **PTT**.

Invio di allarmi di emergenza

Questa funzione consente di inviare un allarme di emergenza, ossia un segnale non vocale, che attiva un indicatore di avviso in un gruppo di radio. La radio non visualizza indicatori sonori o visivi in modalità di emergenza quando è impostata su Silenzioso.

Seguire la procedura per inviare allarmi di emergenza sulla radio.

1 Premere il pulsante programmato **Emerg. att.**.

Viene visualizzato uno dei seguenti risultati:

- Sul display vengono visualizzati **Allarmi TX** e l'alias di destinazione.
-  Sul display vengono visualizzati **Teleg. Tx** e l'alias di destinazione.

Il LED verde si illumina. Viene visualizzata l'icona **Emergenza**.



NOTA:

Se la funzione è programmata, viene emesso un tono per la ricerca di emergenza. Il tono viene disattivato quando la radio trasmette o riceve chiamate vocali e si interrompe quando la radio esce dalla modalità di emergenza. Il Tono ricerca di emergenza può essere programmato tramite CPS.

2 Attendere la conferma.

In caso di esito positivo:

- Viene emesso un tono di emergenza.

- Il LED verde lampeggia.
- Sul display viene visualizzato **Allarme inviato**.

Se non si ottengono i risultati desiderati dopo aver esaurito tutti i tentativi disponibili:

- Viene emesso un tono.
- Sul display viene visualizzato **Allarme fallito**.

La radio esce dalla modalità **Allarme di emergenza** e torna alla schermata principale.

Invio di allarmi di emergenza tramite chiamata

Questa funzione consente di inviare un allarme di emergenza tramite chiamata a un gruppo di radio. Alla ricezione della conferma da parte di una radio del gruppo, il gruppo di radio può comunicare sul canale di emergenza programmato.

Seguire la procedura per inviare allarmi di emergenza con chiamata sulla radio.

1 Premere il pulsante programmato **Emerg. att.**.

Viene visualizzato quanto segue:

- Sul display vengono visualizzati `Teleg. Tx` e l'alias di destinazione.

Il LED verde si illumina. Viene visualizzata l'icona **Emergenza**.



NOTA:

Se la funzione è programmata, viene emesso un tono per la ricerca di emergenza. Il tono viene disattivato quando la radio trasmette o riceve chiamate vocali e si interrompe quando la radio esce dalla modalità di emergenza. Il Tono ricerca di emergenza può essere programmato dal rivenditore o dall'amministratore del sistema.

2 Attendere la conferma.

In caso di esito positivo:

- Viene emesso un tono di emergenza.
- Il LED verde lampeggia.
- Sul display viene visualizzato `Allarme inviato`.
- La radio entra nella modalità di chiamata di emergenza quando sul display vengono

visualizzati `Emergenza` e l'alias del gruppo di destinazione.

3 Premere il pulsante **PTT** per effettuare la chiamata.

Il LED verde si illumina. Sul display viene visualizzata l'icona **Chiam. gruppo**.

4 Eseguire una delle seguenti operazioni:

- Attendere il termine del tono che indica il permesso di parlare, quindi parlare chiaramente nel microfono, se abilitato.
-  Attendere la cessazione del sidetone **PTT**, quindi parlare chiaramente nel microfono, se abilitato.

5 Rilasciare il pulsante **PTT** per ascoltare.

- 6  Se la funzione Indicazione canale libero è abilitata, verrà emesso un breve tono di avviso quando l'utente della radio trasmittente rilascia il pulsante **PTT** per indicare che il canale è libero per rispondere. Premere il pulsante **PTT** per rispondere alla chiamata.

- 7 Per uscire dal Modo Emergenza una volta terminata la chiamata, premere il pulsante **Emergenza disattivata**.

Se non si preme il pulsante **Emergenza disattivata** per uscire dal Modo Emergenza, il LED rosso lampeggia e la radio resta in Modo Emergenza.

La radio torna alla schermata principale.

Invio di allarmi di emergenza con successiva trasmissione della voce

Questa funzione consente di inviare un allarme di emergenza con successiva trasmissione della voce a un gruppo di radio. Il microfono della radio viene attivato automaticamente, consentendo di comunicare con il gruppo di radio senza premere il pulsante **PTT**. Questo stato di microfono attivato è conosciuto come *microfono acceso*.

Se la modalità Ciclo di emergenza è attivata sulla radio, *microfono acceso* e il periodo di ricezione vengono ripetuti per il tempo programmato. Nella modalità Ciclo di emergenza, le chiamate ricevute vengono emesse attraverso l'altoparlante.

Se si preme il pulsante **PTT** durante il periodo di ricezione programmato, viene emesso il tono di operazione non consentita, che segnala che si deve rilasciare il pulsante **PTT**. La radio ignora la pressione del pulsante **PTT** e resta nel Modo Emergenza.

Se si preme il pulsante **PTT** con il *microfono acceso* e lo si continua a premere anche al termine del periodo previsto per il *microfono acceso*, la radio continua a trasmettere fino a quando non viene rilasciato il pulsante **PTT**.

Se la richiesta di allarme di emergenza ha esito negativo, la radio non riprova a inviarla e attiva direttamente lo stato del *microfono acceso*.



NOTA:

Alcuni accessori potrebbero non supportare il *microfono acceso*. Per ulteriori informazioni, contattare il rivenditore o l'amministratore di sistema.

Seguire la procedura per inviare allarmi di emergenza con successiva trasmissione della voce sulla radio.

- 1 Premere il pulsante programmato **Emerg. att..**

Viene visualizzato uno dei seguenti risultati:

- Sul display vengono visualizzati Allarme TX e l'alias di destinazione.

- Sul display, vengono visualizzati **Telegr. Tx** e l'alias di destinazione.

Il LED verde si illumina. Viene visualizzata l'icona **Emergenza**.

- 2** Quando sul display viene visualizzato **Allarme** inviato, parlare chiaramente nel microfono.

La radio interrompe automaticamente la trasmissione:

- Allo scadere della durata della funzione *microfono acceso* e della ricezione delle chiamate, se la modalità Ciclo di emergenza è attivata.
- Allo scadere della durata della funzione *microfono acceso*, se la modalità Ciclo di emergenza è disattivata.

Il LED rosso lampeggia. La radio resta in modalità di emergenza.

- 3** Premere il pulsante programmato **Emerg. disatt.** per uscire dal Modo Emergenza.

La radio torna alla schermata principale.





Ricezione di allarmi di emergenza

Seguire la procedura per ricevere gli allarmi di emergenza sulla radio.

Quando si riceve un allarme di emergenza:

- Viene emesso un tono.
- Il LED rosso lampeggia.
- Sul display vengono visualizzati l'icona **Emergenza** e l'alias del chiamante di emergenza o, se ci sono più allarmi, vengono visualizzati tutti gli alias del chiamante di emergenza in una lista allarmi.

1 Eseguire una delle seguenti operazioni:

- In presenza di un solo allarme, premere  per visualizzare ulteriori dettagli.
- In presenza di più allarmi, premere  o  fino a visualizzare l'alias desiderato, quindi premere  per visualizzare ulteriori dettagli.

2 Premere  per visualizzare le opzioni disponibili.

3 Premere  e selezionare **Sì** per uscire dalla Lista allarmi.

4 Premere  per accedere al menu.

5 Selezionare **Lista allarmi** per accedere nuovamente alla Lista allarmi.

Riavvio della modalità di emergenza

Questa funzione si riferisce solo alla radio che invia l'allarme di emergenza. Seguire la procedura per riavviare la modalità di emergenza della radio.

Eeguire una delle seguenti operazioni:

- Cambiare canale mentre la radio è nella modalità di emergenza. La radio esce dalla modalità di emergenza ed entra nuovamente nella modalità di emergenza, se la funzione Allarme di emergenza è attivata sul nuovo canale.
- Premere il pulsante programmato **Emerg. att.** durante l'avvio o la trasmissione di un'emergenza. La radio esce dallo stato di

emergenza ed entra nuovamente nella modalità di emergenza.

Uscita dalla modalità di emergenza dopo l'invio dell'allarme di emergenza

Questa funzione si riferisce solo alla radio che invia l'allarme di emergenza.

La radio esce dalla modalità di emergenza quando:

- Si riceve una conferma (solo per la funzione Allarme di emergenza).
- La radio ha effettuato il numero massimo di tentativi di inviare l'allarme.



NOTA:

Spegnendo la radio, si esce dalla modalità di emergenza. Dopo averla riaccesa, la radio non entra automaticamente in modalità di emergenza.

Seguire la procedura per uscire dalla modalità di emergenza sulla radio.

Eeguire una delle seguenti operazioni:

- Premere il pulsante programmato **Emerg. disatt.**

- Cambiare canale scegliendo un canale per cui non è configurato alcun sistema di emergenza. Sul display viene visualizzato *Ness. emergenza.*

Messaggistica di testo

La radio è in grado di ricevere dati, ad esempio un messaggio di testo, da un'altra radio o da un'applicazione messaggio di testo.

Sono disponibili 2 tipi di messaggi di testo: messaggi di testo brevi DRM (Digital Mobile Radio) e messaggi di testo. La lunghezza massima di un messaggio di testo breve DMR è di 23 caratteri. La lunghezza massima di un messaggio di testo è di 280 caratteri (compresa la riga dell'oggetto). La riga dell'oggetto viene visualizzata solo quando si ricevono messaggi da applicazioni e-mail.



NOTA:



La lunghezza massima in caratteri è valida solo per i modelli con l'ultima versione del software e dell'hardware. Per i modelli di radio con versioni del software e dell'hardware precedenti, la lunghezza massima di un messaggio di testo è di 140 caratteri. Per ulteriori informazioni, contattare il rivenditore o l'amministratore di sistema.



per la lingua araba, la direzione dell'immissione del testo è da destra verso sinistra.

Invio di messaggi di testo predefiniti

Seguire la procedura per inviare messaggi di testo predefiniti sulla radio a un alias predefinito.

- 1 Eseguire una delle seguenti operazioni:
 - Premere il pulsante di **accesso rapido** programmato. Sul display viene visualizzata una mini notifica temporanea per confermare che è in corso l'invio del messaggio. Continuare con [passaggio 4](#).
 - Premere  per accedere al menu.

2 Premere  o  per visualizzare Msg. predef. Premere  per effettuare la selezione.

3 Premere  o  fino a visualizzare il messaggio di testo predefinito desiderato. Premere  per effettuare la selezione.

Sul display viene visualizzata una mini notifica temporanea per confermare che è in corso l'invio del messaggio.

4 Attendere la conferma.

In caso di esito positivo:

- Viene emesso un tono indicatore positivo.
- Sul display viene visualizzata una mini notifica positiva.

In caso di esito negativo:

- Viene emesso un tono indicatore negativo.
- Sul display viene visualizzata una mini notifica negativa.

- La radio passa alla schermata dell'opzione **Reinvia**. Per ulteriori informazioni, vedere [Rinvio di messaggi di testo a pagina 100](#).
-

Rinvio di messaggi di testo

Seguire la procedura per rinviare messaggi di testo sulla radio.

Quando ci si trova nella schermata dell'opzione **Reinvia**:

Premere  per rinviare lo stesso messaggio al medesimo alias o ID dell'utente o del gruppo.

In caso di esito positivo:

- Viene emesso un tono indicatore positivo.
- Sul display viene visualizzata una mini notifica positiva.



In caso di esito negativo:

- Viene emesso un tono indicatore negativo.
- Sul display viene visualizzata una mini notifica negativa.

- La radio torna alla schermata dell'opzione **Reinvia**.

**NOTA:**

Se si modifica il volume e si preme un pulsante

qualsiasi, ad eccezione di ,  o , si torna al messaggio.

Se si preme il pulsante **FTT** per inviare una chiamata privata o di gruppo oppure per rispondere a una chiamata di gruppo, la radio esce dalla schermata con l'opzione **Reinvia**. La radio può uscire dalla schermata anche quando riceve un messaggio di testo, una chiamata o un allarme d'emergenza, oppure un avviso di chiamata.

se si esce dalla schermata di invio messaggi durante l'invio del messaggio, la radio aggiorna lo stato del messaggio nella cartella **Msg inviati** senza fornire alcuna indicazione audio o visiva.







Se la modalità operativa viene cambiata o la radio viene spenta prima che lo stato del messaggio sia stato aggiornato nella cartella **Msg inviati**, la radio non è in grado di inviare i messaggi in corso e li contrassegna automaticamente con l'icona **Non inviato**.

La radio supporta un numero massimo di cinque messaggi in corso alla volta. Durante l'invio dei messaggi, la radio non è in grado di inviarne altri e li contrassegna automaticamente con l'icona **Non inviato**.

Inoltro di messaggi di testo

Seguire la procedura per inoltrare messaggi di testo sulla radio.

Quando ci si trova nella schermata dell'opzione **Reinvia**:

- 1 Premere  o  fino a visualizzare **Inoltra**, quindi premere  per inviare il messaggio all'alias o all'ID di un altro utente o gruppo.
- 2 Premere  o  fino a visualizzare l'alias o l'ID desiderato. Premere  per effettuare la selezione.
Sul display viene visualizzata una mini notifica temporanea per confermare che è in corso l'invio del messaggio.

3 Attendere la conferma.

In caso di esito positivo:

- Viene emesso un tono indicatore positivo.
- Sul display viene visualizzata una mini notifica positiva.

In caso di esito negativo:



- Viene emesso un tono indicatore negativo.
- Sul display viene visualizzata una mini notifica negativa.



Visualizzazione dei messaggi di testo inviati

Seguire la procedura per visualizzare i messaggi di testo inviati sulla radio.

1 Eseguire una delle seguenti operazioni:



- Premere il pulsante programmato **Msg testo**. Continuare con [passaggio 3](#).
- Premere  per accedere al menu.

2 Premere  o  fino a visualizzare **Messaggi**. Premere  per effettuare la selezione.

3 Premere  o  fino a visualizzare **Msg inviati**. Premere  per effettuare la selezione.

Se la cartella **Msg inviati** è vuota:

- Sul display viene visualizzato **Lista vuota**.
- Viene emesso un tono basso, se il tono della tastiera è attivato.





4 Premere  o  fino a visualizzare il messaggio desiderato. Premere  per effettuare la selezione.

Se il messaggio è stato inviato da un'applicazione e-mail, sul display viene visualizzata la riga dell'oggetto.

Invio di messaggi di testo inviati

Seguire la procedura per inviare un messaggio di testo inviato sulla radio.

Durante la visualizzazione di un messaggio inviato:

- 1 Premere  per accedere al menu.
-
- 2 Premere  o  fino a visualizzare **Reinvia**.
Premere  per effettuare la selezione.
Sul display viene visualizzata una mini notifica temporanea per confermare che è in corso l'invio del messaggio.

- 3 Attendere la conferma.

In caso di esito positivo:

- Viene emesso un tono indicatore positivo.
- Sul display viene visualizzata una mini notifica positiva.

In caso di esito negativo:



- Viene emesso un tono indicatore negativo.



- Sul display viene visualizzata una mini notifica negativa.
- La radio passa alla schermata dell'opzione **Reinvia**. Per ulteriori informazioni, vedere [Rinvio di messaggi di testo a pagina 100](#).

Eliminazione di tutti i messaggi di testo inviati dalla cartella Msg inviati

Seguire la procedura per eliminare tutti i messaggi di testo inviati dalla cartella Msg inviati sulla radio.



- 1 Eseguire una delle seguenti operazioni:
 - Premere il pulsante programmato **Msg testo**. Continuare con [passaggio 3](#).
 - Premere  per accedere al menu.

- 2 Premere  o  fino a visualizzare **Messaggi**. Premere  per effettuare la selezione.







- 3 Premere  o  fino a visualizzare **Msg** inviati. Premere  per effettuare la selezione.

Se **Msg** inviati è vuoto:

- Sul display viene visualizzato **Lista vuota**.
- Viene emesso un tono.

- 4 Premere  o  fino a visualizzare **Elimina tutto**. Premere  per effettuare la selezione.

- 5 Eseguire una delle seguenti operazioni:

- Premere  o  fino a visualizzare **Sì**.
Premere  per effettuare la selezione.
Sul display viene visualizzata una mini notifica positiva.
- Premere  o  fino a visualizzare **No**.
Premere  per effettuare la selezione.
La radio ritorna alla schermata precedente.

Risposta ai messaggi di testo

Seguire la procedura per rispondere a un messaggio di testo sulla radio.

Quando si riceve un messaggio di testo:



- Sul display viene visualizzata la lista delle notifiche, con l'alias o l'ID del mittente.
- Sul display viene visualizzata l'icona **Messaggio**.









NOTA:

Se si preme il pulsante **PTT**, la radio esce dalla schermata di avviso dei messaggi di testo e instrada una chiamata privata o di gruppo al mittente del messaggio.

- 1 Eseguire una delle seguenti operazioni:





- Premere  o  fino a visualizzare **Leggi**.
Premere  per effettuare la selezione.
Sul display viene visualizzato il messaggio di testo. Se il messaggio è stato inviato da un'applicazione e-mail, sul display è visualizzata la riga dell'oggetto.

- Premere  o  fino a visualizzare **Leggi** dopo. Premere  per effettuare la selezione. La radio torna alla schermata in cui si trovava prima della ricezione del messaggio di testo.
- Premere  o  fino a visualizzare **Elimina**. Premere  per effettuare la selezione.

-
- 2 Premere  per tornare alla Inbox.
-

Visualizzazione dei messaggi di testo



Seguire la procedura per visualizzare i messaggi di testo sulla radio.

- 1 Premere  per accedere al menu.
-
- 2 Premere  o  fino a visualizzare **Messaggi**. Premere  per effettuare la selezione.
-

- 3 Premere  o  fino a visualizzare **Inbox**. Premere  per effettuare la selezione.

Se la casella di posta in arrivo è vuota:

- Sul display viene visualizzato **Lista vuota**.
- Viene emesso un tono, se il tono della tastiera è attivato.

-
- 4 Premere  o  fino a visualizzare il messaggio desiderato. Premere  per effettuare la selezione.

Se il messaggio è stato inviato da un'applicazione e-mail, sul display è visualizzata la riga dell'oggetto.



Eliminazione di messaggi di testo dalla casella di posta



Seguire la procedura per eliminare i messaggi di testo dalla casella Inbox sulla radio.

- 1 Eseguire una delle seguenti operazioni:

- Premere il pulsante programmato **Msg testo**. Continuare con [passaggio 3](#).



- Premere  per accedere al menu.
-

2 Premere  o  fino a visualizzare `Messaggi`. Premere  per effettuare la selezione.

3 Premere  o  fino a visualizzare `Inbox`. Premere  per effettuare la selezione.

Se la casella di posta in arrivo è vuota:



- Sul display viene visualizzato `Lista vuota`.
 - Viene emesso un tono.
-

4 Premere  o  fino a visualizzare il messaggio desiderato. Premere  per effettuare la selezione.

Se il messaggio è stato inviato da un'applicazione e-mail, sul display è visualizzata la riga dell'oggetto.

5 Premere  per accedere al sottomenu.

6 Premere  o  fino a visualizzare `Elimina`. Premere  per effettuare la selezione.



7 Premere  o  fino a visualizzare `Sì`. Premere  per effettuare la selezione.

Sul display viene visualizzata una mini notifica positiva. La schermata torna alla `Inbox`.

Eliminazione di tutti i messaggi di testo dalla casella di posta

Seguire la procedura per eliminare tutti i messaggi di testo dalla casella `Inbox` sulla radio.



- 1 Eseguire una delle seguenti operazioni:
 - Premere il pulsante programmato **Msg testo**. Continuare con [passaggio 3](#).
 - Premere  per accedere al menu.
-



2 Premere  o  fino a visualizzare `Messaggi`. Premere  per effettuare la selezione.

3 Premere  o  fino a visualizzare `Inbox`. Premere  per effettuare la selezione.

Se la casella di posta in arrivo è vuota:

- Sul display viene visualizzato `Lista vuota`.
 - Viene emesso un tono.
-

4 Premere  o  fino a visualizzare `Elimina tutto`. Premere  per effettuare la selezione.

5 Premere  o  fino a visualizzare `Sì`. Premere  per effettuare la selezione. Sul display viene visualizzata una mini notifica positiva.

Aggiornamento dello stato analogico



La radio è in grado di inviare messaggi preprogrammati dalla lista Stato, indicando l'attività corrente a un contatto radio (per i sistemi a 5 toni) o al dispatcher (per i sistemi Motorola Data Communication).

L'ultimo messaggio a cui è stato dato riscontro viene visualizzato per primo nella lista Stato, mentre gli altri messaggi vengono elencati in ordine alfanumerico.



Invio di aggiornamenti di stato ai contatti predefiniti

Seguire la procedura per l'invio di aggiornamenti di stato a contatti predefiniti sulla radio.

1 Premere  o  fino a visualizzare `Stato`. Premere  per effettuare la selezione.

2 Premere  o  fino a visualizzare lo stato desiderato. Premere  per effettuare la selezione.

Quando si preme il pulsante **PTT** nell'elenco Stato per i sistemi a 5 toni, la radio invia l'aggiornamento di stato selezionato e torna alla schermata principale per avviare una chiamata vocale.

- 3 Premere  o  fino a visualizzare Imp. predef.. Premere  per effettuare la selezione.

Sul display viene visualizzata una mini notifica temporanea per confermare che è in corso l'invio dell'aggiornamento di stato.

- 4 Attendere la conferma.

In caso di esito positivo:

- Viene emesso un tono indicatore positivo.
- Sul display viene visualizzata una mini notifica positiva.
- Sul display viene visualizzato ✓ accanto allo stato riscontrato.

In caso di esito negativo:

- Viene emesso un tono indicatore negativo.

- Sul display viene visualizzata una mini notifica negativa.
- Sul display viene visualizzato ✓ accanto allo stato precedente.



Vedere [Impostazione del contatto predefinito a pagina 79](#) per ulteriori informazioni su come impostare il contatto predefinito per i sistemi a 5 toni.



Visualizzazione dei dettagli dello stato a 5 toni

Seguire la procedura per visualizzare i dettagli dello stato a 5 toni sulla radio.

Si presuppone che sia stata acquistata la chiave di licenza software.

- 1 Premere  o  fino a visualizzare Stato. Premere  per effettuare la selezione.

- 2 Premere  o  fino a visualizzare lo stato desiderato. Premere  per effettuare la selezione.





- 3 Premere  o  fino a visualizzare **Vis. dettagli**. Premere  per effettuare la selezione. Sul display, vengono visualizzati i dettagli dello stato selezionato.
-

Codifica dei messaggi analogici



La radio è in grado di inviare messaggi preprogrammati dalla lista Messaggi all'alias della radio o al dispatcher.

Invio di messaggi con codifica MDC ai dispatcher

Seguire la procedura per inviare messaggi con codifica MDC ai dispatcher sulla radio.

- 1 Premere  per accedere al menu.
-
- 2 Premere  o  fino a visualizzare **Messaggio**. Premere  per effettuare la selezione.
-

- 3 Premere  o  fino a visualizzare **Testo predefinito**. Premere  per effettuare la selezione.
-



- 4 Premere  o  fino a visualizzare il messaggio desiderato. Premere  per effettuare la selezione. Sul display viene visualizzata una mini notifica temporanea per confermare che è in corso l'invio del messaggio.
-



- 5 Attendere la conferma.
- In caso di esito positivo:
- Viene emesso un tono indicatore positivo.
 - Sul display viene visualizzata una mini notifica positiva.
- In caso di esito negativo:
- Viene emesso un tono indicatore negativo.
 - Sul display viene visualizzata una mini notifica negativa.
-



Invio di messaggi con codifica a 5 toni ai contatti



Seguire la procedura per inviare messaggi con codifica a 5 toni ai contatti sulla radio.

- 1 Premere  per accedere al menu.

- 2 Premere  o  fino a visualizzare **Messaggio**. Premere  per effettuare la selezione.

- 3 Premere  o  per visualizzare **Msg. predef.** Premere  per effettuare la selezione.

- 4 Premere  o  fino a visualizzare il messaggio desiderato. Premere  per effettuare la selezione.

- 5 Premere  o  fino a visualizzare il contatto desiderato. Premere  per effettuare la selezione. Sul display viene visualizzata una mini notifica temporanea per confermare che è in corso l'invio del messaggio.
-

- 6 Attendere la conferma.

In caso di esito positivo:

- Viene emesso un tono indicatore positivo.
- Sul display viene visualizzata una mini notifica positiva.

In caso di esito negativo:

- Viene emesso un tono indicatore negativo.
 - Sul display viene visualizzata una mini notifica negativa.
-





NOTA:



Per ulteriori informazioni, contattare il rivenditore o l'amministratore di sistema.

Impostazione di un contatto predefinito a 5 toni

Seguire la procedura per impostare un contatto predefinito a 5 toni:

- 1 Premere  per accedere al menu.

- 2 Premere  per selezionare **Contatti**.

- 3 Premere  o  fino a visualizzare il contatto desiderato. Premere  per effettuare la selezione.

- 4 Premere  per selezionare **Imp. predef..**

- 5 Si verifica quanto segue:
 - Viene emesso un tono indicatore positivo.
 - Sul display viene visualizzata una mini notifica positiva.
 - Sul display viene visualizzato ✓ accanto al contatto selezionato.

[Invia feedback](#)



Esecuzione di chiamate 5 toni

Seguire la procedura per effettuare una chiamata 5 toni:

- 1 Selezionare il canale 5 toni con il contatto desiderato o l'elenco di stato.

- 2 Eseguire una delle seguenti operazioni:
 - Premere il pulsante **PTT** per chiamare il contatto predefinito. Saltare i passaggi seguenti.
 - Premere  per accedere al menu.

- 3 Premere  per selezionare **Contatti**.

- 4 Premere  o  fino a visualizzare il contatto desiderato.

- 5 Premere il pulsante **PTT** per effettuare la chiamata.

- 6 Attendere la conferma.

In caso di esito positivo:

 - Viene emesso un tono indicatore positivo.

- Sul display viene visualizzato per qualche istante `Teleg. Tx.`
- Sul display viene visualizzata l'icona **Chiam. privata** e l'alias del chiamante.
- Attendere il termine del tono che indica il permesso di parlare, quindi parlare chiaramente nel microfono, se abilitato.

In caso di esito negativo:

- Viene emesso un tono indicatore negativo.

La chiamata termina quando non si verifica alcuna attività vocale per un periodo prestabilito. Viene emesso un tono. Sul display viene visualizzato `Chiam. term.`

Ricezione di chiamate 5 toni

Alla ricezione di una chiamata 5 toni:

- Il LED verde lampeggia.
- Viene emesso un tono.
- Sul display viene visualizzata l'icona **Chiam. privata** e l'alias del chiamante.

- La radio si attiva e l'altoparlante emette il tono della chiamata in arrivo.

- 1 Premere il pulsante **PTT** per rispondere alla chiamata.

Il LED verde si illumina.

-
- 2 Attendere il termine del tono che indica il permesso di parlare, quindi parlare chiaramente nel microfono, se abilitato.

-
- 3 Rilasciare il pulsante **PTT** per ascoltare.

La chiamata termina quando non si verifica alcuna attività vocale per un periodo prestabilito. Viene emesso un tono. Sul display viene visualizzato `Chiam. term.`

Invio di un allarme di emergenza a 5 toni

Seguire la procedura per inviare un allarme di emergenza:

- 1 Premere il pulsante **Emerg. att.** programmato.

Viene visualizzato quanto segue:

- Sul display vengono visualizzati temporaneamente **Allarme TX** e l'alias del canale.
- Il LED verde si illumina.
- Viene visualizzata l'icona **Emergenza**.
- Viene emesso un tono di emergenza.
- Sul display viene visualizzato **Allarme inviato**.

-
- 2 La radio esce dalla modalità Allarme di emergenza e torna alla schermata principale.
-

Invio di un allarme di emergenza con successiva trasmissione voce a 5 toni

Seguire la procedura per inviare un allarme di emergenza sulla radio.

- 1 Premere il pulsante **Emerg. att.** programmato.

Viene visualizzato quanto segue:

- Il LED verde si illumina.
- Sul display vengono visualizzati temporaneamente **Allarme TX** e l'alias del canale.
- Viene visualizzata l'icona **Emergenza**.
- Viene emesso un tono di emergenza.
- Sul display viene visualizzato **Allarme inviato**.
- La radio entra nella modalità di chiamata di emergenza quando sul display viene visualizzato **Emergenza**.

-
- 2 Quando sul display viene visualizzato **Allarme inviato**, parlare chiaramente nel microfono.

Se è attivata la modalità Ciclo di emergenza, allo scadere della durata della funzione del *microfono*

acceso e della ricezione delle chiamate, la radio arresta automaticamente la trasmissione.

Il LED rosso lampeggia. La radio resta in modalità di emergenza.

3 Rilasciare il pulsante **PTT** per ascoltare.

4 Per uscire dal Modo Emergenza una volta terminata la chiamata, premere il pulsante **Emergenza disattivata**.

Se non si preme il pulsante **Emergenza disattivata** per uscire dal Modo Emergenza, il LED rosso lampeggia e la radio resta in Modo Emergenza.

La radio torna alla schermata principale.





Ricezione di un allarme di emergenza 5 toni

Quando si riceve un allarme di emergenza:

- Viene emesso un tono.
- Il LED rosso lampeggia.

- Sul display vengono visualizzati l'icona **Emergenza** e l'alias del chiamante di emergenza o, se ci sono più allarmi, vengono visualizzati tutti gli alias del chiamante di emergenza in una lista allarmi.

1 Eseguire una delle seguenti operazioni:

- In presenza di un solo allarme, premere  per visualizzare ulteriori dettagli.
 - In presenza di più allarmi, premere  o  fino a visualizzare l'alias desiderato, quindi premere  per visualizzare ulteriori dettagli.
-

2 Premere  per visualizzare le opzioni disponibili.

3 Premere  e selezionare **Si** per uscire dalla lista delle notifiche.

Privacy

Questa funzione utilizza una tecnica di scrambling basata su software e consente di evitare che utenti non autorizzati sintonizzati su un canale possano ascoltare le

conversazioni. Lo scrambling non viene però effettuato sulle porzioni di segnalazione e identificazione utente di una trasmissione.

Per inviare una trasmissione con funzione Privacy attivata, tale funzione deve essere abilitata sul canale su cui si trasmette. Questo requisito non è tuttavia necessario per la ricezione di una trasmissione. Mentre è sintonizzata su un canale abilitato per la privacy, la radio è in grado di ricevere trasmissioni chiare (decodificate).

Alcuni modelli di radio potrebbero non offrire la funzione Privacy o utilizzare una configurazione diversa. Per ulteriori informazioni, contattare il rivenditore o l'amministratore di sistema.

La radio supporta due tipi di privacy, ma solo **uno** può essere assegnato alla radio. Questi sono:

- Privacy base
- Privacy avanzata

Per decodificare una trasmissione dati o una chiamata con funzione Privacy attivata, la radio deve essere programmata in modo da avere la stessa chiave di privacy (per la privacy base) oppure gli stessi valore e ID della chiave (per la privacy avanzata) della radio trasmittente.

Se la radio riceve una chiamata codificata con una diversa chiave di privacy oppure con valore e ID della chiave

diversi, si sentirà una trasmissione confusa (privacy base) oppure assente (privacy avanzata).

Su un canale abilitato per la privacy, la radio è in grado di ricevere chiamate chiare o decodificate, a seconda di come è stata programmata. Inoltre, la radio può riprodurre o meno un tono di attenzione a seconda di come è programmata.

Se è stato assegnato un tipo di privacy, nella schermata iniziale viene visualizzata l'icona con la **chiave di protezione** o la **chiave barrata**, a meno che la radio non stia inviando o ricevendo una chiamata o un allarme di emergenza.

Il LED si accende in verde durante la trasmissione e lampeggia rapidamente durante la ricezione di una trasmissione con funzione Privacy attivata da parte della radio.







NOTA:



Si tratta di una funzionalità non disponibile per i canali della banda cittadina che si trovano nella stessa frequenza.

Attivazione o disattivazione della privacy

Seguire la procedura per l'attivazione e disattivazione della privacy sulla radio.







- 1 Eseguire una delle seguenti operazioni:
 - Premere il pulsante programmato **Privacy**. Saltare i passaggi riportati di seguito.
 - Premere  per accedere al menu.

- 2 Premere  o  fino a visualizzare **Utilità**. Premere  per effettuare la selezione.

- 3 Premere  o  fino a visualizzare **Impost. radio**. Premere  per effettuare la selezione.

- 4 Premere  o  fino a visualizzare **Privacy**. Premere  per effettuare la selezione.

- 5 Eseguire una delle seguenti operazioni:

- Premere  o  fino a visualizzare **Attivo**. Premere  per effettuare la selezione. Sul display viene visualizzato ✓ accanto a **On**.
- Premere  o  fino a visualizzare **Off**. Premere  per effettuare la selezione. Sul display viene visualizzato ✓ accanto a **Off**.

Inibizione risp.

Questa funzione consente di impedire alla radio di rispondere a eventuali trasmissioni in entrata.



NOTA:

Si tratta di un'opzione acquistabile. rivolgersi al rivenditore o all'amministratore di sistema per sapere come è stata programmata la radio.

Se attivata, la radio non genera alcuna trasmissione in uscita in risposta a trasmissioni in entrata, ad esempio Controllo radio, Avviso chiamata, Disatt. radio, Monitor remoto, Automatic Registration Service (ARS), la risposta a messaggi privati e l'invio di report sulla posizione GPS. La radio non è in grado di ricevere Chiamate private

confermate se questa funzione è attivata. Tuttavia, la radio è in grado di inviare manualmente la trasmissione.

Attivazione o disattivazione di Inibizione risp.

Seguire la procedura per attivare o disattivare Inibizione risp. sulla radio.

Premere il pulsante programmato **Inibizione risp.**

In caso di esito positivo:

- Viene emesso un tono indicatore positivo.
- Sul display viene visualizzata momentaneamente una mini notifica positiva.

In caso di esito negativo:

- Viene emesso un tono indicatore negativo.
- Sul display viene visualizzata momentaneamente una mini notifica negativa.

Sicurezza

Questa funzione consente di abilitare o disabilitare una radio nel sistema.

[Invia feedback](#)

Ad esempio, è possibile disabilitare una radio rubata per impedire agli utenti non autorizzati di utilizzarla, e riabilitarla quando è stata recuperata.

È possibile attivare o disattivare una radio in due modi: con e senza autenticazione.

Disattivazione radio autenticata è un'opzione acquistabile. In Disattivazione radio autenticata, quando si attiva o si disattiva una radio, è richiesta la verifica. Quando la radio avvia questa funzione su una radio di destinazione con Autenticazione utente, è richiesta una passphrase. La passphrase viene preprogrammata nella radio di destinazione mediante CPS.

Non si riceverà alcuna conferma se si preme  durante l'operazione per attivare o disattivare la radio.



NOTA:

Per ulteriori informazioni, contattare il rivenditore o l'amministratore di sistema.

Disattivazione delle radio

Seguire la procedura per disattivare la radio.

- 1 Premere il pulsante programmato **Disatt. radio.**

2 Premere  o  fino a visualizzare l'alias o l'ID desiderato.

3 Premere  per effettuare la selezione. Si verifica uno dei seguenti scenari:

- Sul display viene visualizzata una mini notifica temporanea indicante che la richiesta è in corso. Il LED verde lampeggia.
- Viene visualizzata una schermata immettere la passphrase.

Immettere la passphrase. Premere  per continuare.

- Se la passphrase è corretta, sul display viene visualizzata una mini notifica temporanea indicante che la richiesta è in corso. Il LED verde si illumina.
 - Se la passphrase non è corretta, sul display viene visualizzata una mini notifica negativa e si torna alla schermata precedente.
-

4 Attendere la conferma.

In caso di esito positivo:

- Viene emesso un tono indicatore positivo.
- Sul display viene visualizzata una mini notifica positiva.



In caso di esito negativo:



- Viene emesso un tono indicatore negativo.
 - Sul display viene visualizzata una mini notifica negativa.
-

Disattivazione delle radio dalla lista Contatti

Seguire la procedura per disattivare la radio utilizzando la lista Contatti.

1 Premere  per accedere al menu.

2 Premere  o  fino a visualizzare Contatti. Premere  per effettuare la selezione.

3 Premere  o  fino a visualizzare l'alias o l'ID desiderato. Premere  per effettuare la selezione.

4 Premere  o  fino a visualizzare Disattivazione radio.

5 Premere  per effettuare la selezione. Si verifica uno dei seguenti scenari:

- Sul display viene visualizzata una mini notifica temporanea indicante che la richiesta è in corso. Il LED verde lampeggia.
- Viene visualizzata una schermata immettere la passphrase.

Immettere la passphrase. Premere  per continuare.

- Se la passphrase è corretta, sul display viene visualizzata una mini notifica temporanea indicante che la richiesta è in corso. Il LED verde si illumina.

- Se la passphrase non è corretta, sul display viene visualizzata una mini notifica negativa e si torna alla schermata precedente.
-

6 Attendere la conferma.

In caso di esito positivo:

- Viene emesso un tono indicatore positivo.
- Sul display viene visualizzata una mini notifica positiva.



In caso di esito negativo:



- Viene emesso un tono indicatore negativo.
 - Sul display viene visualizzata una mini notifica negativa.
-

Disattivazione delle radio utilizzando la composizione manuale

Seguire la procedura per disattivare la radio utilizzando la composizione manuale.

1 Premere  per accedere al menu.

2 Premere  o  fino a visualizzare Contatti. Premere  per effettuare la selezione.

3 Premere  o  fino a visualizzare Comp. man.. Premere  per effettuare la selezione.

4 Inserire l'ID dell'utente, quindi premere  per continuare.

5 Premere  o  fino a visualizzare Disatt. radio.

6 Premere  per effettuare la selezione. Si verifica uno dei seguenti scenari:

- Sul display viene visualizzata una mini notifica temporanea indicante che la richiesta è in corso. Il LED verde lampeggia.
- Viene visualizzata una schermata immettere la passphrase.

Immettere la passphrase. Premere  per continuare.

- Se la passphrase è corretta, sul display viene visualizzata una mini notifica temporanea indicante che la richiesta è in corso. Il LED verde si illumina.
 - Se la passphrase non è corretta, sul display viene visualizzata una mini notifica negativa e si torna alla schermata precedente.
-

7 Attendere la conferma.

In caso di esito positivo:

- Viene emesso un tono indicatore positivo.
- Sul display viene visualizzata una mini notifica positiva.

In caso di esito negativo:

- Viene emesso un tono indicatore negativo.
 - Sul display viene visualizzata una mini notifica negativa.
-

Attivazione delle radio

Seguire la procedura per attivare la radio.

1 Premere il pulsante programmato **Attiv. radio**.

2 Premere  o  fino a visualizzare l'alias o l'ID desiderato.

3 Premere  per effettuare la selezione. Si verifica uno dei seguenti scenari:

- Sul display vengono visualizzati Attivazione radio e l'ID o l'alias dell'utente. Il LED verde si illumina.
- Viene visualizzata una schermata immettere la passphrase.

Immettere la passphrase. Premere  per continuare.

- Se la passphrase è corretta, sul display viene visualizzata una mini notifica temporanea indicante che la richiesta è in corso. Il LED verde si illumina.

- Se la passphrase non è corretta, sul display viene visualizzata una mini notifica negativa e si torna alla schermata precedente.
-

4 Attendere la conferma.

In caso di esito positivo:

- Viene emesso un tono indicatore positivo.
- Sul display viene visualizzata una mini notifica positiva.



In caso di esito negativo:



- Viene emesso un tono indicatore negativo.
 - Sul display viene visualizzata una mini notifica negativa.
-

Attivazione delle radio dalla lista Contatti

Seguire la procedura per attivare la radio utilizzando la lista Contatti.

1 Premere  per accedere al menu.

2 Premere  o  fino a visualizzare Contatti. Premere  per effettuare la selezione.

3 Premere  o  fino a visualizzare l'alias o l'ID desiderato. Premere  per effettuare la selezione.

4 Premere  o  fino a visualizzare Attivazione radio.

5 Premere  per effettuare la selezione. Si verifica uno dei seguenti scenari:

- Il LED verde lampeggia. Sul display vengono visualizzati Attivazione radio e l'ID o l'alias dell'utente. Il LED verde si illumina.
- Viene visualizzata una schermata immettere la passphrase.

Immettere la passphrase. Premere  per continuare.

- Se la passphrase è corretta, sul display viene visualizzata una mini notifica temporanea indicante che la richiesta è in corso. Il LED verde si illumina.
 - Se la passphrase non è corretta, sul display viene visualizzata una mini notifica negativa e si torna alla schermata precedente.
-

6 Attendere la conferma.

In caso di esito positivo:

- Viene emesso un tono indicatore positivo.
- Sul display viene visualizzata una mini notifica positiva.



In caso di esito negativo:



- Viene emesso un tono indicatore negativo.
 - Sul display viene visualizzata una mini notifica negativa.
-



Attivazione delle radio utilizzando la composizione manuale

Seguire la procedura per attivare la radio utilizzando la composizione manuale.



- 1 Premere  per accedere al menu.

- 2 Premere  o  fino a visualizzare Contatti. Premere  per effettuare la selezione.

- 3 Premere  o  fino a visualizzare Comp. man. Premere  per effettuare la selezione.

- 4 Premere  o  fino a visualizzare Chiam. privata. Premere  per effettuare la selezione. Sulla prima riga di testo viene visualizzato Numero radio:.

- 5 Inserire l'ID dell'utente, quindi premere  per continuare.
-

- 6 Premere  o  fino a visualizzare Attivazione radio.
-

- 7 Premere  per effettuare la selezione. Si verifica uno dei seguenti scenari:

- Il LED verde lampeggia. Sul display vengono visualizzati Attivazione radio e l'ID o l'alias dell'utente. Il LED verde si illumina.
- Viene visualizzata una schermata immettere la passphrase.

Immettere la passphrase. Premere  per continuare.

- Se la passphrase è corretta, sul display viene visualizzata una mini notifica temporanea indicante che la richiesta è in corso. Il LED verde si illumina.

- Se la passphrase non è corretta, sul display viene visualizzata una mini notifica negativa e si torna alla schermata precedente.

8 Attendere la conferma.

In caso di esito positivo:

- Viene emesso un tono indicatore positivo.
- Sul display viene visualizzata una mini notifica positiva.

In caso di esito negativo:

- Viene emesso un tono indicatore negativo.
 - Sul display viene visualizzata una mini notifica negativa.
-

Lone Worker

Questa funzione consente di avviare una trasmissione di emergenza in assenza di attività da parte dell'utente, ad esempio la pressione di un pulsante sulla radio o la selezione di un canale, entro un periodo di tempo predefinito.

Se non viene rilevata alcuna attività per un periodo di tempo programmato, allo scadere del timer di inattività la radio avvisa l'utente con un indicatore audio.

Se l'utente non risponde prima dello scadere del tempo del promemoria predefinito, la radio avvia un allarme di emergenza.

A questa funzione è possibile assegnare solo uno dei seguenti allarmi di emergenza:

- Allarme di emergenza
- Allarme di emergenza con chiamata
- Allarme di emergenza con successiva trasmissione voce 

La radio resta in modalità di emergenza, consentendo la trasmissione di messaggi vocali, fino a quando non viene intrapresa un'azione. Vedere [Funzionamento in emergenza a pagina 92](#) per ulteriori informazioni sui modi per uscire dallo stato di emergenza.



NOTA:

Per ulteriori informazioni, contattare il rivenditore o l'amministratore di sistema.



Funzioni di blocco password

Questa funzione consente di limitare l'accesso alla radio richiedendo una password quando il dispositivo è acceso.

Accesso alle radio tramite password

Seguire la procedura per accedere alla radio tramite una password.

1 Inserire la password corrente composta da quattro cifre.

- Premere  o  per modificare il valore numerico di ciascuna cifra, quindi premere  per immettere e spostarsi alla cifra successiva.

2 Premere  per immettere la password.

Se l'operazione ha esito positivo, la radio si accende.
In caso di esito negativo:

- Dopo il primo e il secondo tentativo, sul display viene visualizzato `Password errata`. Ripetere [passaggio 1](#).

- Al terzo tentativo, sul display viene visualizzato `Password errata` e quindi `Radio bloccata`. Viene emesso un tono. Il LED giallo lampeggia due volte. La radio entra nello stato di blocco per 15 minuti.



NOTA:

Nello stato di blocco, la radio risponde solo alle immissioni effettuate tramite la **manopola On/Off/Controllo volume** e il pulsante programmato **Retroillum..**

Sblocco delle radio nello stato bloccato

Nello stato bloccato, la radio non può ricevere chiamate, nemmeno quelle di emergenza. Seguire la procedura per sbloccare la radio nello stato bloccato.

Eseguire una delle seguenti operazioni:

- Se la radio è accesa, attendere 15 minuti, quindi ripetere i passaggi descritti in [Accesso alle radio tramite password a pagina 125](#) per accedere alla radio.
- Se la radio è spenta, accenderla. La radio riavvia il timer di 15 minuti per lo stato bloccato.



Viene emesso un tono. Il LED giallo lampeggia due volte. Sul display viene visualizzato `Radio bloccata`.



Attendere 15 minuti, quindi ripetere i passaggi descritti in [Accesso alle radio tramite password a pagina 125](#) per accedere alla radio.



Attivazione o disattivazione del blocco mediante password



Seguire la procedura per l'attivazione e disattivazione del blocco mediante password sulla radio.

- 1 Premere  per accedere al menu.

- 2 Premere  o  fino a visualizzare `Utilità`.
Premere  per effettuare la selezione.







- 3 Premere  o  fino a visualizzare `Impost. radio`. Premere  per effettuare la selezione.

- 4 Premere  o  fino a visualizzare `Blocco pswd`. Premere  per effettuare la selezione.

- 5 Inserire la password corrente composta da quattro cifre.
 - Utilizzare un microfono con tastiera.
 - Premere  o  per modificare il valore numerico di ciascuna cifra, quindi premere  per immettere la cifra selezionata e spostarsi alla cifra successiva.
All'immissione di ogni cifra viene emesso un tono indicatore positivo.















- 6 Premere  per immettere la password.
Se la password è errata, sul display viene visualizzato `Password errata` e la radio torna automaticamente al menu precedente.

- 7 Eseguire una delle seguenti operazioni:

- Premere  o  fino a visualizzare Accendi. Premere  per effettuare la selezione. Sul display viene visualizzato ✓ accanto ad Accendi.
 - Premere  o  fino a visualizzare Spegni. Premere  per effettuare la selezione. Sul display viene visualizzato ✓ accanto a Spegni.
-

Modifica delle password

Seguire la procedura per cambiare le password sulla radio.

- 1 Premere  per accedere al menu.
 - 2 Premere  o  fino a visualizzare Utilità. Premere  per effettuare la selezione.
 - 3 Premere  o  fino a visualizzare Impost. radio. Premere  per effettuare la selezione.
 - 4 Premere  o  fino a visualizzare Blocco pswd. Premere  per effettuare la selezione.
 - 5 Immettere la password corrente di quattro cifre, quindi premere  per continuare.
Se la password è errata, sul display viene visualizzato Password errata e la radio torna automaticamente al menu precedente.
 - 6 Premere  o  fino a visualizzare Cambia pwd. Premere  per effettuare la selezione.
 - 7 Immettere una nuova password di quattro cifre, quindi premere  per continuare.
-

- 8 Immettere nuovamente la nuova password di quattro cifre, quindi premere  per continuare.

Se l'operazione ha esito positivo, sul display viene visualizzato `Password cambiata`.

Se l'operazione ha esito negativo, sul display viene visualizzato `Password non corrisp.`

Il display torna automaticamente al menu precedente.

Lista delle notifiche

La radio dispone di una lista delle notifiche che raccoglie tutti gli eventi non letti sul canale, come i messaggi di testo non letti, i telegrammi, le chiamate perse e gli avvisi di chiamata.

Sul display viene visualizzata l'icona **Notifica** quando la lista delle notifiche contiene uno o più eventi.

Il numero massimo consentito di notifiche per messaggi di testo, chiamate perse e avvisi di chiamata è di 30 per messaggi di testo e 10 per chiamate perse o avvisi di chiamata. Questo numero dipende dalla capacità individuale dell'elenco funzioni (Job Ticket o messaggi di testo o chiamate perse o avvisi di chiamata).









NOTA:

La radio sospende la scansione quando è visualizzata la lista delle notifiche. La scansione riprende quando la radio esce dalla lista delle notifiche. Premere  o attendere lo scadere del timer di menu per uscire dalla lista delle notifiche.

Accesso alla lista delle notifiche

Seguire la procedura per accedere alla lista delle notifiche sulla radio.

- 1 Eseguire una delle seguenti operazioni:
 - Premere il pulsante programmato **Notifica**. Saltare i passaggi riportati di seguito.
 - Premere  per accedere al menu.
-
- 2 Premere  o  fino a visualizzare `Notifica`. Premere  per effettuare la selezione.
-
- 3 Premere  o  fino a visualizzare l'evento desiderato. Premere  per effettuare la selezione.
-

- 4 Premere a lungo  per tornare alla schermata principale.

Sistema transponder per il rilevamento automatico della portata



Il sistema transponder per il rilevamento automatico della portata (ARTS, Auto-Range Transponder System) è una funzione analogica progettata per informare l'utente quando la radio si trova fuori dalla portata delle radio dotate di ARTS.

Le radio dotate di tecnologia ARTS trasmettono e ricevono segnali periodici che rilevano se i dispositivi si trovano entro la portata reciproca.

La radio fornisce le seguenti indicazioni sugli stati:

Avviso al primo passaggio

Viene emesso un tono.

Sul display viene visualizzato Nel raggio dopo l'alias del canale.

Avviso ARTS nel raggio

Viene emesso un tono, se programmato.

Sul display viene visualizzato Nel raggio dopo l'alias del canale.

Avviso ARTS fuori campo

Viene emesso un tono. Il LED rosso lampeggia velocemente.

Sul display viene visualizzato Fuori campo alternatamente alla schermata principale.



NOTA:

Per ulteriori informazioni, contattare il rivenditore o l'amministratore di sistema.

Programmazione Over-the-Air

Il rivenditore può aggiornare a distanza la radio tramite la programmazione Over-the-Air (OTAP, Over-the-Air Programming) senza un collegamento fisico. Utilizzando la funzione OTAP, è inoltre possibile configurare alcune impostazioni.

Quando la radio viene sottoposta a OTAP, il LED verde lampeggia.

Quando la radio riceve un volume di dati elevato:

- Sul display viene visualizzata l'icona **Volume di dati elevato**.

- Il canale risulta occupato.
- Se si preme il pulsante **PTT** viene riprodotto un tono negativo.

Al termine di OTAP, a seconda della configurazione:

- Viene emesso un tono. Sul display viene visualizzato `Riavvio aggiorn.to`. La radio si spegne e si riaccende.
- È possibile selezionare `Riavvia ora` o `Posticipa`. Se si seleziona `Posticipa`, la radio torna alla schermata precedente. Sul display viene visualizzata l'icona **Timer ritardo OTAP** fino al riavvio automatico.

Quando la radio si riaccende dopo il riavvio automatico:

- Se l'operazione ha avuto esito positivo, sul display viene visualizzato `Agg software completato`.
- Se l'operazione ha avuto esito negativo, sul display viene visualizzato `Agg software fallito`.

Vedere [Controllo delle informazioni sull'aggiornamento del software a pagina 151](#) per la versione aggiornata del software.

Funzionamento Wi-Fi

Wi-Fi® è un marchio registrato di Wi-Fi Alliance®.



NOTA:

Questa funzione è disponibile solo per DP2600e.

Questa funzione consente di configurare e connettersi a una rete Wi-Fi. La funzionalità Wi-Fi supporta aggiornamenti per il firmware della radio, codeplug e risorse quali i pacchetti linguistici e gli annunci vocali.

Attivazione o disattivazione della funzionalità Wi-Fi







Il pulsante programmato **Wi-Fi attivato/Wi-Fi disattivato** è assegnato dal rivenditore o dall'amministratore di sistema. rivolgersi al rivenditore o all'amministratore di sistema per sapere come è stata programmata la radio.

Gli Annunci vocali per il pulsante programmato **Wi-Fi attivato/Wi-Fi disattivato** possono essere personalizzati mediante CPS in base ai requisiti degli utenti. Per ulteriori informazioni, contattare il rivenditore o l'amministratore di sistema.

È possibile attivare o disattivare la funzionalità Wi-Fi effettuando una delle operazioni descritte di seguito.

- Premere il pulsante programmato **Wi-Fi attivato/Wi-Fi disattivato**. L'annuncio vocale emette un





messaggio sull'attivazione o disattivazione della funzionalità Wi-Fi.

- Accedere a questa funzione utilizzando il menu.
 - a. Premere  per accedere al menu.
 - b. Premere  oppure  fino a visualizzare Wi-Fi e premere  per selezionare.
 - c. Premere  oppure  fino a visualizzare Attiva e premere  per selezionare.









Sul radio viene visualizzato Attivazione Wi-Fi.

Connessione a un Access Point di rete

Quando si attiva la funzionalità Wi-Fi, la radio esegue la scansione e si connette a un Access Point di rete.

- 1 Premere  per accedere al menu.
-
- 2 Premere  oppure  fino a visualizzare Wi-Fi e premere  per selezionare.
-

[Invia feedback](#)

- 3 Premere  oppure  fino a visualizzare Reti e premere  per selezionare.
-
- 4 Premere  oppure  fino a visualizzare l'Access Point di rete e premere  per selezionare.
-
- 5 Premere  oppure  fino a visualizzare Connetti e premere  per selezionare.
-

Quando la connessione è stata stabilita, sulla radio viene visualizzato un avviso e l'Access Point di rete viene salvato nell'elenco dei profili.

Verifica dello stato della connessione Wi-Fi

Seguire la procedura per verificare lo stato della connessione Wi-Fi.

Premere il pulsante programmato **Query stato Wi-Fi** per verificare lo stato della connessione utilizzando l'annuncio vocale. L'annuncio vocale emette Wi-Fi disattivato, Wi-Fi

attivato ma nessuna connessione o Wi-Fi attivato con connessione.

- Sul display viene visualizzato **Wi-Fi Off** quando il Wi-Fi è disattivato.
- Sul display viene visualizzato **Wi-Fi On, Connesso** quando la radio è connessa a una rete.
- Sul display viene visualizzato **Wi-Fi On, Disconnesso** quando il Wi-Fi è attivato ma la radio non è connessa a una rete.

Gli annunci vocali per i risultati della query sullo stato Wi-Fi possono essere personalizzati mediante CPS in base ai requisiti degli utenti. Per ulteriori informazioni, contattare il rivenditore o l'amministratore di sistema.







NOTA:



Il pulsante programmato **Query stato Wi-Fi** è assegnato dal rivenditore o dall'amministratore di sistema. rivolgersi al rivenditore o all'amministratore di sistema per sapere come è stata programmata la radio.



Visualizzazione dei dettagli degli Access Point di rete

Seguire la procedura per visualizzare i dettagli degli Access Point di rete.

- 1 Premere  per accedere al menu.

- 2 Premere  oppure  fino a visualizzare **Wi-Fi** e premere  per selezionare.

- 3 Premere  oppure  fino a visualizzare **l'Access Point di rete** e premere  per selezionare.

- 4 Premere  oppure  per visualizzare **SSID di rete, Modalità di protezione, Indirizzo IP e Indirizzo Mac**.
Per un Access Point non collegato, vengono visualizzati solo l'SSID (Service Set Identifier) e la modalità di protezione.

Pubblica utilità

Questo capitolo descrive l'uso delle funzioni di utilità disponibili sulla radio.

Livelli di squelch

È possibile regolare il livello di squelch per eliminare la ricezione di chiamate non gradite, la cui forza del segnale è bassa, oppure i canali che presentano un rumore di fondo più elevato del normale.

Normale

È l'impostazione predefinita.

Stretto

Questa impostazione consente di eliminare la ricezione di chiamate non gradite e/o i rumori di fondo. È possibile che vengano filtrate anche le chiamate effettuate da posizioni remote.







NOTA:



Si tratta di una funzionalità non disponibile per i canali della banda cittadina che si trovano nella stessa frequenza.



Impostazione dei livelli di squelch

Seguire la procedura per impostare i livelli di squelch sulla radio.







- 1 Eseguire una delle seguenti operazioni:
 - Premere il pulsante programmato **Squelch**. Saltare i passaggi seguenti.
 - Premere  per accedere al menu.

- 2 Premere  o  fino a visualizzare **Utilità**. Premere  per effettuare la selezione.

- 3 Premere  o  fino a visualizzare **Impost. radio**. Premere  per effettuare la selezione.

- 4 Premere  o  fino a visualizzare **Squelch**. Premere  per effettuare la selezione.

- 5 Eseguire una delle seguenti operazioni:

- Premere  o  fino a visualizzare Normale. Premere  per effettuare la selezione. Sul display viene visualizzato ✓ accanto alla voce Normale.
- Premere  o  fino a visualizzare Stretto. Premere  per effettuare la selezione. Sul display viene visualizzato ✓ accanto alla voce Stretto.

Il display torna automaticamente al menu precedente.

Livelli di potenza

È possibile personalizzare l'impostazione di potenza alta o bassa per ciascun canale.

Alto

Consente la comunicazione tra radio che si trovano a notevole distanza.

Basso

Consente la comunicazione tra radio che si trovano a breve distanza.







NOTA:













Si tratta di una funzionalità non disponibile per i canali della banda cittadina che si trovano nella stessa frequenza.

Impostazione dei livelli di potenza

Seguire la procedura per impostare i livelli di potenza sulla radio.







- 1 Eseguire una delle seguenti operazioni:
 - Premere il pulsante programmato **Livello potenza**. Saltare i passaggi riportati di seguito.
 - Premere  per accedere al menu.

- 2 Premere  o  fino a visualizzare Utilità. Premere  per effettuare la selezione.

- 3 Premere  o  fino a visualizzare *Impost. radio*. Premere  per effettuare la selezione.
-
- 4 Premere  o  fino a visualizzare *Potenza*. Premere  per effettuare la selezione.
-
- 5 Eseguire una delle seguenti operazioni:
- Premere  o  fino a visualizzare *Alta*. Premere  per effettuare la selezione. Sul display viene visualizzato ✓ accanto alla voce *Alta*.
 - Premere  o  fino a visualizzare *Bassa*. Premere  per effettuare la selezione. Sul display viene visualizzato ✓ accanto alla voce *Bassa*.
-
- 6 Premere a lungo  per tornare alla schermata principale.
-



Regolazione della luminosità del display

Seguire la procedura per regolare la luminosità del display sulla radio.

- 1 Eseguire una delle seguenti operazioni:
 - Premere il pulsante programmato **Luminosità**. Continuare con [passaggio 5](#).
 - Premere  per accedere al menu.
-
- 2 Premere  o  fino a visualizzare *Utilità*. Premere  per effettuare la selezione.
-
- 3 Premere  o  fino a visualizzare *Impost. radio*. Premere  per effettuare la selezione.
-

- 4 Premere  o  fino a visualizzare Luminosità. Premere  per effettuare la selezione.

Sul display viene visualizzata la barra di avanzamento.

- 5 Premere  o  per diminuire o aumentare la luminosità del display. Premere  per effettuare la selezione.

Il valore dell'impostazione va da 1 a 8.

Trasmissione attivata dalla voce (VOX, Voice Operating Transmission)

VOX (Voice Operating Transmission) consente di avviare una chiamata in vivavoce ad attivazione vocale su un canale programmato. La radio trasmette automaticamente per un periodo di tempo programmato ogni volta che il microfono di un accessorio VOX rileva la voce.



NOTA:

Si tratta di una funzionalità non disponibile per i canali della banda cittadina che si trovano nella stessa frequenza.

È possibile attivare o disattivare la funzione VOX effettuando una delle seguenti operazioni:

- Spegnere e riaccendere la radio per abilitare VOX.
- Cambiare canale con il **selettore di canale** per attivare la funzione VOX.
- Attivare o disattivare la funzione VOX utilizzando il pulsante programmato **VOX** o il menu per attivare o disattivare la funzione.
- Premere il pulsante **PTT** durante il funzionamento della radio per disattivare la funzione VOX.







NOTA:



Questa funzione può essere attivata o disattivata solo se è stata abilitata nella radio. Per ulteriori informazioni, contattare il rivenditore o l'amministratore di sistema.



Attivazione o disattivazione della funzione VOX

Seguire la procedura per attivare o disattivare il VOX sulla radio.







- 1 Eseguire una delle seguenti operazioni:
 - Premere il pulsante programmato **VOX**. Saltare i passaggi riportati di seguito.
 - Premere  per accedere al menu.

- 2 Premere  o  fino a visualizzare **Utilità**. Premere  per effettuare la selezione.

- 3 Premere  o  fino a visualizzare **Impost. radio**. Premere  per effettuare la selezione.

- 4 Premere  o  fino a visualizzare **VOX**. Premere  per effettuare la selezione.

- 5 Eseguire una delle seguenti operazioni:

- Premere  o  fino a visualizzare **Attivo**. Premere  per effettuare la selezione. Sul display viene visualizzato ✓ accanto a **On**.
- Premere  o  fino a visualizzare **Off**. Premere  per effettuare la selezione. Sul display viene visualizzato ✓ accanto a **Off**.



NOTA:



Se è attivata la funzione Tono perm., utilizzare una parola di attivazione per iniziare la chiamata. Quindi, dopo aver ricevuto il tono che indica il permesso di parlare, parlare chiaramente nel microfono. Per ulteriori informazioni, vedere [Attivazione o disattivazione del tono Permesso di parlare a pagina 141](#).



Impostazione del timer di retroilluminazione del display



È possibile impostare la luminosità del display della radio, a seconda delle esigenze. L'impostazione selezionata viene applicata anche ai tasti di navigazione del menu e alla



retroilluminazione della tastiera. Seguire la procedura per impostare il timer della retroilluminazione sulla radio.

- 1 Eseguire una delle seguenti operazioni:
 - Premere il pulsante programmato **Retroillum..**
Saltare i passaggi seguenti.
 - Premere  per accedere al menu.

- 2 Premere  o  fino a visualizzare **Utilità**.
Premere  per effettuare la selezione.

- 3 Premere  o  fino a visualizzare **Impost. radio**. Premere  per effettuare la selezione.

- 4 Premere  o  fino a visualizzare **Display**.
Premere  per effettuare la selezione.



- 5 Premere  o  fino a visualizzare **Timer retroilluminazione**. Premere  per effettuare la selezione.



La retroilluminazione del display e della tastiera viene automaticamente disattivata se l'indicatore LED è disabilitato. Per ulteriori informazioni, vedere [Attivazione o disattivazione degli indicatori LED a pagina 142](#).



Attivazione o disattivazione di avvisi e toni della radio



Se necessario, è possibile abilitare e disabilitare tutti i toni e gli avvisi della radio, ad eccezione del tono di avviso di emergenza. Seguire la procedura per attivare o disattivare gli avvisi e i toni sulla radio.

- 1 Eseguire una delle seguenti operazioni:
 - Premere il pulsante programmato **Toni/avvisi**.
Saltare i passaggi riportati di seguito.
 - Premere  per accedere al menu.

- 2 Premere  o  fino a visualizzare **Utilità**. Premere  per effettuare la selezione.

- 3 Premere  o  fino a visualizzare **Impost. radio**. Premere  per effettuare la selezione.

- 4 Premere  o  fino a visualizzare **Toni/avvisi**. Premere  per effettuare la selezione.



- 5 Premere  o  fino a visualizzare **Tutti i toni**. Premere  per effettuare la selezione.



- 6 Premere  per attivare o disattivare tutti i toni e gli avvisi. Sul display viene visualizzato uno dei seguenti risultati:
 - Se questa opzione è abilitata, ✓ viene visualizzato accanto a **Abilitato**.
 - Se questa opzione è disabilitata, ✓ non viene più visualizzato accanto a **Abilitato**.



Attivazione o disattivazione del tono di accensione



Seguire la procedura per attivare o disattivare il tono di accensione sulla radio.

- 1 Premere  per accedere al menu.

- 2 Premere  o  fino a visualizzare **Utilità**. Premere  per effettuare la selezione.

- 3 Premere  o  fino a visualizzare **Impost. radio**. Premere  per effettuare la selezione.





- 4 Premere  o  fino a visualizzare **Toni/avvisi**. Premere  per effettuare la selezione.



- 5 Premere  o  fino a visualizzare **Accensione**. Premere  per effettuare la selezione.



- 6 Premere  per attivare o disattivare il Tono acc.ne. Sul display viene visualizzato uno dei seguenti risultati:
- Se questa opzione è abilitata, ✓ viene visualizzato accanto a **Abilitato**.
 - Se questa opzione è disabilitata, ✓ non viene più visualizzato accanto a **Abilitato**.
-



Impostazione dei livelli di offset volume di avvisi e toni



Questa funzione consente di regolare il volume dei toni/avvisi a un livello più alto o più basso di quello della voce. Seguire la procedura per impostare i livelli di offset del volume di avvisi e toni sulla radio.

- 1 Premere  per accedere al menu.
-
- 2 Premere  o  fino a visualizzare **Utilità**.
Premere  per effettuare la selezione.
-



- 3 Premere  o  fino a visualizzare **Impost. radio**. Premere  per effettuare la selezione.
-

- 4 Premere  o  fino a visualizzare **Toni/Avvisi**. Premere  per effettuare la selezione.
-

- 5 Premere  o  fino a visualizzare **Offset vol.**. Premere  per effettuare la selezione.
-

- 6 Premere  o  fino a visualizzare il livello di offset del volume desiderato.
Viene riprodotto un tono di feedback con il livello di offset del volume corrispondente.
-



- 7 Eseguire una delle seguenti operazioni:



- Premere  per effettuare la selezione. Il livello di offset del volume richiesto viene salvato.
 - Premere  per uscire. Le modifiche vengono annullate.
-



Attivazione o disattivazione del tono Permesso di parlare



Seguire la procedura per attivare o disattivare il tono Permesso di parlare sulla radio.

- 1 Premere  per accedere al menu.

- 2 Premere  o  fino a visualizzare *Utilità*.
Premere  per effettuare la selezione.

- 3 Premere  o  fino a visualizzare *Impost. radio*. Premere  per effettuare la selezione.

- 4 Premere  o  fino a visualizzare *Toni/avvisi*. Premere  per effettuare la selezione.

- 5 Premere  o  fino a visualizzare *Tono perm.*. Premere  per effettuare la selezione.

- 6 Premere  per attivare o disattivare la funzione *Tono perm.*.



Sul display viene visualizzato uno dei seguenti risultati:



- Se questa opzione è abilitata, ✓ viene visualizzato accanto a *Abilitato*.
- Se questa opzione è disabilitata, ✓ non viene più visualizzato accanto a *Abilitato*.



Impostazione delle lingue



Seguire la procedura per impostare le lingue sulla radio.

- 1 Premere  per accedere al menu.

- 2 Premere  o  fino a visualizzare *Utilità*.
Premere  per effettuare la selezione.

3 Premere  o  fino a visualizzare **Impost. radio**. Premere  per effettuare la selezione.



4 Premere  o  fino a visualizzare **Lingue**. Premere  per effettuare la selezione.



5 Premere  o  fino a visualizzare la lingua desiderata. Premere  per effettuare la selezione. Sul display viene visualizzato ✓ accanto alla lingua selezionata.

Attivazione o disattivazione degli indicatori LED

Seguire la procedura per l'attivazione o la disattivazione degli indicatori LED sulla radio.

1 Premere  per accedere al menu.

2 Premere  o  fino a visualizzare **Utilità**. Premere  per effettuare la selezione.

3 Premere  o  fino a visualizzare **Impost. radio**. Premere  per effettuare la selezione.

4 Premere  o  fino a visualizzare **Indicatore LED**. Premere  per effettuare la selezione.

5 Premere  per attivare o disattivare l'indicatore LED.



Sul display viene visualizzato uno dei seguenti risultati:



- Se questa opzione è abilitata, ✓ viene visualizzato accanto a **Abilitato**.
 - Se questa opzione è disabilitata, ✓ non viene più visualizzato accanto a **Abilitato**.
-



Attivazione o disattivazione dello schermo iniziale



È possibile attivare e disattivare lo schermo iniziale completando la seguente procedura.

- 1 Premere  per accedere al menu.

- 2 Premere  o  fino a visualizzare **Utilità**.
Premere  per effettuare la selezione.

- 3 Premere  o  fino a visualizzare **Impost. radio**. Premere  per effettuare la selezione.

- 4 Premere  o  fino a visualizzare **Display**.
Premere  per effettuare la selezione.

- 5 Premere  o  fino a visualizzare **Schermo iniz.**. Premere  per effettuare la selezione.

Attivazione o disattivazione dell'annuncio vocale



Questa funzione consente alla radio di indicare con un messaggio audio la zona o il canale corrente appena assegnato dall'utente o il pulsante programmabile che l'utente ha appena premuto. In genere, questa funzione è utile nel caso in cui un utente abbia difficoltà a leggere le informazioni visualizzate sul display. È possibile personalizzare questo indicatore audio in base alle esigenze dei clienti. Seguire la procedura per attivare o disattivare gli annunci vocali sulla radio.









NOTA:

La funzionalità Annuncio vocale può essere attivata solo in CPS. Se questa opzione è attivata, la funzione Sintesi vocale viene disattivata automaticamente.

- 1 Eseguire una delle seguenti operazioni:
 - Premere il pulsante programmato **Annuncio vocale**. Saltare i passaggi seguenti.
 - Premere  per accedere al menu.

- 2 Premere  o  fino a visualizzare Utilità. Premere  per effettuare la selezione.

 - 3 Premere  o  fino a visualizzare Impost. radio. Premere  per effettuare la selezione.



 - 4 Premere  o  fino a visualizzare Annuncio vocale. Premere  per effettuare la selezione.



 - 5 Premere  per attivare o disattivare Annuncio vocale.
 - Se questa opzione è abilitata, ✓ viene visualizzato accanto a Abilitato.
 - Se questa opzione è disabilitata, ✓ non viene più visualizzato accanto a Abilitato.
-



Attivazione o disattivazione della funzionalità di trasferimento delle chiamate automatico.

È possibile impostare la radio in modo che trasferisca automaticamente le chiamate vocali a un'altra radio.





- 1 Premere  per accedere al menu.

- 2 Premere  o  fino a visualizzare Utilità. Premere  per effettuare la selezione.

- 3 Premere  o  fino a visualizzare Impost. radio. Premere  per effettuare la selezione.







- 4 Premere  o  fino a visualizzare Trasm. chiam.. Premere  per effettuare la selezione.









- 5 Eseguire una delle seguenti operazioni:

- Premere  o  per attivare la funzione Trasn. chiam.. Se questa opzione è attivata, ✓ viene visualizzato accanto a Abilitato.
- Premere  o  per disattivare la funzione Trasn. chiam.. Se questa opzione è disabilitata, ✓ non viene più visualizzato accanto a Abilitato.

Impostazione del menu Timer

È possibile impostare per quanto tempo la radio resta nel menu prima di tornare automaticamente alla schermata iniziale. Seguire la procedura per impostare il menu Timer.

- 1 Premere  per accedere al menu.
- 2 Premere  o  fino a visualizzare Utilità. Premere  per effettuare la selezione.
- 3 Premere  o  fino a visualizzare Impost. radio. Premere  per effettuare la selezione.



- 4 Premere  o  fino a visualizzare Display. Premere  per effettuare la selezione.
- 5 Premere  o  fino a visualizzare Menu Timer. Premere  per effettuare la selezione.
- 6 Premere  o  fino a visualizzare l'impostazione desiderata. Premere  per effettuare la selezione.



Attivazione o disattivazione del controllo automatico del guadagno per il microfono analogico



La funzione di controllo automatico del guadagno (AGC, Automatic Gain Control) del microfono analogico controlla automaticamente il guadagno del microfono della radio durante la trasmissione su un sistema analogico. Questa funzione riduce il volume dell'audio o potenzia l'audio a basso volume fino a un valore preimpostato per garantire un livello omogeneo dell'audio. Seguire la procedura per

attivare o disattivare il controllo automatico del guadagno per il microfono analogico sulla radio.

- 1 Premere  per accedere al menu.

- 2 Premere  o  fino a visualizzare *Utilità*.
Premere  per effettuare la selezione.

- 3 Premere  o  fino a visualizzare *Impost. radio*. Premere  per effettuare la selezione.

- 4 Premere  o  fino a visualizzare *AGC mic A*. Premere  per effettuare la selezione.

- 5 Premere  per attivare o disattivare *AGC mic analogico*.

Sul display viene visualizzato uno dei seguenti risultati:



- Se questa opzione è abilitata, ✓ viene visualizzato accanto a *Abilitato*.



- Se questa opzione è disabilitata, ✗ non viene più visualizzato accanto a *Abilitato*.



Attivazione o disattivazione del controllo automatico del guadagno per il microfono digitale

La funzione di controllo automatico del guadagno (AGC, Automatic Gain Control) del microfono digitale controlla automaticamente il guadagno del microfono della radio durante la trasmissione su un sistema digitale. Questa funzione riduce il volume dell'audio o potenzia l'audio a basso volume fino a un valore preimpostato per garantire un livello omogeneo dell'audio. Seguire la procedura per attivare o disattivare il controllo automatico del guadagno per il microfono digitale sulla radio.

- 1 Premere  per accedere al menu.

- 2 Premere  o  fino a visualizzare *Utilità*.
Premere  per effettuare la selezione.

3 Premere  o  fino a visualizzare **Impost. radio**. Premere  per effettuare la selezione.

4 Premere  o  fino a visualizzare **AGC mic**. Premere  per effettuare la selezione.

5 Premere  per attivare o disattivare **AGC mic digitale**.

Sul display viene visualizzato uno dei seguenti risultati:

- Se questa opzione è abilitata, ✓ viene visualizzato accanto a **Abilitato**.
 - Se questa opzione è disabilitata, ✓ non viene più visualizzato accanto a **Abilitato**.
-

Attivazione o disattivazione dell'audio intelligente



La radio regola automaticamente il volume dell'audio in modo che superi il rumore di fondo dell'ambiente,



comprese le origini del rumore stazionarie e non. Si tratta di una funzione di sola ricezione, che non influisce sull'audio di trasmissione. Seguire la procedura per attivare o disattivare l'audio intelligente sulla radio.

1 Eseguire una delle seguenti operazioni:







- Premere il pulsante **Audio intelligente** programmato. Saltare i passaggi riportati di seguito.
 - Premere  per accedere al menu.
-

2 Premere  o  fino a visualizzare **Utilità**. Premere  per effettuare la selezione.

3 Premere  o  fino a visualizzare **Impost. radio**. Premere  per effettuare la selezione.

4 Premere  o  fino a visualizzare **Audio intell.**. Premere  per effettuare la selezione.

5 Eseguire una delle seguenti operazioni:

- Premere  o  fino a visualizzare **Attivo**. Premere  per effettuare la selezione. Sul display viene visualizzato ✓ accanto a **On**.
- Premere  o  fino a visualizzare **Off**. Premere  per effettuare la selezione. Sul display viene visualizzato ✓ accanto a **Off**.



Attivazione o disattivazione della funzione Soppresore AF

Questa funzione consente di ridurre al minimo il feedback acustico nelle chiamate ricevute. Seguire la procedura per attivare o disattivare la funzione Soppresore AF sulla radio.

1 Eseguire una delle seguenti operazioni:



- Premere il pulsante programmato **Soppresore AF**. Saltare i passaggi seguenti.
- Premere  per accedere al menu.

- ### 2
- Premere  o  fino a visualizzare **Utilità**. Premere  per effettuare la selezione.

- ### 3
- Premere  o  fino a visualizzare **Impost. radio**. Premere  per effettuare la selezione.

- ### 4
- Premere  o  fino a visualizzare **Soppresore AF**. Premere  per effettuare la selezione.

5 Eseguire una delle seguenti operazioni:

- Premere  per attivare la funzione Soppresore AF.
- Premere  per disattivare la funzione Soppresore AF.

Se questa opzione è abilitata, ✓ viene visualizzato accanto a **Abilitato**. Se questa opzione è disabilitata, ✓ non viene più visualizzato accanto a **Abilitato**.

Informazioni generali sulla radio

La radio contiene informazioni su diversi parametri generali.

Le informazioni generali della radio vengono riportate di seguito:

- Informazioni sulla batteria.
- ID e alias della radio.
- Versioni del firmware e del codeplug.
- Aggiornamento del software.
- Informazioni sul sistema GNSS.



NOTA:

Premere per tornare alla schermata precedente. Premere a lungo per tornare alla schermata principale. La schermata corrente viene chiusa alla scadenza del tempo di inattività.

Accesso alle informazioni sulla batteria

È possibile visualizzare le informazioni sulla batteria della radio.

- 1 Premere per accedere al menu.

- 2 Premere o fino a visualizzare **Utilità**. Premere per effettuare la selezione.



- 3 Premere o fino a visualizzare **Info radio**. Premere per effettuare la selezione.



- 4 Premere o fino a visualizzare **Info batteria**. Premere per effettuare la selezione. Sul display vengono visualizzate le informazioni sulla batteria. Solo per batterie **IMPRES**: Sul display viene visualizzato il messaggio **Ricondiziona batteria** se la batteria deve essere ricondizionata con un caricabatteria IMPRES. Alla fine del processo di ricondizionamento, sul display vengono visualizzate le informazioni sulla batteria.



Controllo dell'ID e dell'alias della radio

Seguire la procedura per verificare l'ID e l'alias della radio.

- 1 Eseguire una delle seguenti operazioni:
 - Premere il pulsante programmato **ID e alias della radio**. Saltare i passaggi riportati di seguito. Viene emesso un tono indicatore positivo.
È possibile premere il pulsante programmato **ID e alias della radio** per tornare alla schermata precedente.
 - Premere  per accedere al menu.

- 2 Premere  o  fino a visualizzare *Utilità*. Premere  per effettuare la selezione.



- 3 Premere  o  fino a visualizzare *Info radio*. Premere  per effettuare la selezione.



- 4 Premere  o  fino a visualizzare *ID personale*. Premere  per effettuare la selezione.
Nella prima riga di testo viene visualizzato l'alias della radio. Nella seconda riga di testo viene visualizzato l'ID della radio.



Controllo della versione del firmware e del codeplug

Seguire la procedura per verificare la versione del firmware e del codeplug sulla radio.

- 1 Premere  per accedere al menu.

- 2 Premere  o  fino a visualizzare *Utilità*. Premere  per effettuare la selezione.



- 3 Premere  o  fino a visualizzare *Info radio*. Premere  per effettuare la selezione.



- 4 Premere  o  fino a visualizzare *Versioni*. Premere  per effettuare la selezione.
Sul display viene visualizzata la versione corrente del firmware e del codeplug.



Controllo delle informazioni sull'aggiornamento del software

Questa funzione mostra l'ora e la data dell'ultimo aggiornamento del software eseguito tramite OTAP o Wi-Fi. Seguire la procedura per verificare le informazioni sull'aggiornamento del software sulla radio.

- 1 Premere  per accedere al menu.

- 2 Premere  o  fino a visualizzare **Utilità**.
Premere  per effettuare la selezione.

- 3 Premere  o  fino a visualizzare **Info radio**. Premere  per effettuare la selezione.

- 4 Premere  o  fino a visualizzare **Agg. to sw**. Premere  per effettuare la selezione.
Sul display vengono visualizzate l'ora e la data dell'aggiornamento software più recente.

[Invia feedback](#)

Il menu per l'aggiornamento software è disponibile solo dopo il completamento di almeno una sessione OTAP o Wi-Fi. Per ulteriori informazioni, vedere [Programmazione Over-the-Air a pagina 129](#).

RSSI (Received Signal Strength Indicator)



Questa funzione consente di visualizzare i valori RSSI (Received Signal Strength Indicator).

Nell'angolo superiore destro del display viene visualizzata l'icona **RSSI**. Vedere [Icone del display](#) per ulteriori informazioni sull'icona **RSSI**.

Visualizzazione dei valori RSSI

Seguire la procedura per visualizzare i valori RSSI sulla radio.

Nella schermata principale:

- 1 Premere tre volte  e premere subito dopo  tre volte, il tutto in 5 secondi.
Sul display compaiono i valori RSSI correnti.
-

- 2 Premere a lungo  per tornare alla schermata principale.
-

Impostazione funzioni da pannello frontale

È possibile personalizzare determinati parametri delle funzioni da Impostazione funzioni da pannello frontale (FPP) per ottimizzare l'uso della radio.

I seguenti pulsanti consentono di visionare tutti i parametri delle funzioni.

Pulsante di navigazione sinistro/destro

Premere per scorrere le opzioni in orizzontale o in verticale oppure per aumentare o diminuire i valori.

Pulsante Menu/OK

Premere per selezionare l'opzione o accedere a un sottomenu.

Pulsante Indietro/Home

Premere brevemente per tornare al menu precedente o per uscire dalla schermata di selezione.

La pressione prolungata consente di tornare in qualsiasi momento alla schermata principale.

Garanzia per batterie e caricabatteria

Garanzia di fabbricazione

Si garantisce il prodotto da difetti di fabbricazione nelle normali condizioni d'uso e servizio.

Tutte le batterie MOTOTRBO	24 mesi
Caricabatteria IMPRES (singoli e multipli, senza display)	24 mesi
Caricabatteria IMPRES (multipli con display)	12 mesi

Garanzia di capacità

Garantisce l'80% della capacità nominale durante l'intero periodo di garanzia.

Batterie al nichel-idruro di metallo (NiMH) o ioni di litio (Li-Ion)	12 mesi
Batterie IMPRES, se usate esclusivamente con caricabatteria IMPRES	18 mesi

Pagina lasciata intenzionalmente vuota.

Garanzia limitata

PRODOTTI DI COMUNICAZIONE MOTOROLA SOLUTIONS.

I. COPERTURA E DURATA DELLA GARANZIA:

Motorola Solutions, Inc. ("Motorola Solutions") garantisce l'assenza di difetti di materiali e di fabbricazione nei prodotti di comunicazione fabbricati da Motorola Solutions elencati di seguito ("Prodotto"), soggetti alle normali condizioni d'uso e di servizio per un periodo di tempo che decorre dalla data di acquisto, come riportato di seguito:

Radio digitaliportatili	24 mesi
Accessori dei prodotti (batterie e caricabatteria esclusi)	12 mesi

Motorola Solutions, a propria discrezione, offre la riparazione (gratuita) del Prodotto (con componenti nuovi o rifabbricati), la sostituzione (gratuita) (con un Prodotto

nuovo o rifabbricato) o il rimborso del prezzo di acquisto del Prodotto durante il periodo di garanzia, sempre che questo venga restituito secondo quanto stabilito dai termini della presente garanzia. Le parti o le schede sostituite sono garantite per il periodo di validità restante della garanzia originale applicabile. Tutte le parti sostituite del Prodotto diventeranno proprietà di Motorola Solutions.

Motorola Solutions estende la presente garanzia limitata esplicita solo all'acquirente originale (utente finale). La presente garanzia non può essere né assegnata né trasferita a terzi. Questa è la garanzia completa del Prodotto fabbricato da Motorola Solutions. Motorola Solutions non si assume alcun obbligo o alcuna responsabilità per aggiunte o modifiche apportate alla presente garanzia senza il previo consenso scritto e firmato da un incaricato Motorola Solutions.

Fatto salvo un accordo separato tra Motorola Solutions e l'acquirente originale (utente finale) del Prodotto, Motorola Solutions non garantisce gli interventi di installazione, manutenzione o riparazione del Prodotto.

Motorola Solutions non può essere ritenuta responsabile in alcun modo delle apparecchiature accessorie non fornite da Motorola Solutions che sono collegate o altrimenti utilizzate assieme al Prodotto, né del funzionamento del Prodotto utilizzato unitamente alle suddette

apparecchiature accessorie, che sono espressamente escluse dalla presente garanzia. Alla luce dell'unicità di ogni sistema con il quale il Prodotto può essere utilizzato, Motorola Solutions declina ogni responsabilità per la portata, la copertura o il funzionamento dell'intero sistema entro i termini della presente garanzia.

II. DISPOSIZIONI GENERALI

Questa garanzia illustra le responsabilità di Motorola Solutions in relazione al Prodotto. La riparazione, la sostituzione o il rimborso del prezzo di acquisto, a discrezione di Motorola Solutions, sono da considerarsi l'unico rimedio disponibile. LA PRESENTE GARANZIA SOSTITUISCE OGNI ALTRA GARANZIA ESPLICITA. LE GARANZIE IMPLICITE, COMPRESSE A SCOPO ESEMPLIFICATIVO LE GARANZIE IMPLICITE DI COMMERCIALIZZABILITÀ E IDONEITÀ PER UN PARTICOLARE SCOPO, SONO LIMITATE AL PERIODO DI VALIDITÀ DELLA PRESENTE GARANZIA LIMITATA. MOTOROLA SOLUTIONS NON SARÀ IN ALCUN CASO RESPONSABILE DEI DANNI ECCEDENTI IL PREZZO D'ACQUISTO DEL PRODOTTO, NÉ DI QUALSIVOGLIA MANCATO UTILIZZO DEL PRODOTTO O DI PERDITA DI TEMPO, INCONVENIENTE, PERDITA COMMERCIALE, LUCRO CESSANTE O PERDITA DI RISPARMI NÉ DI

QUALSIASI ALTRO DANNO INCIDENTALE, SPECIALE O CONSEQUENZIALE IMPUTABILE ALL'UTILIZZO O ALL'IMPOSSIBILITÀ DI UTILIZZARE TALE PRODOTTO, ENTRO I LIMITI CHE POSSONO ESSERE ESCLUSI DALLA PORTATA APPLICATIVA DELLA LEGGE.

III. DIRITTI LEGATI ALLE LEGGI STATALI:

ALCUNI STATI NON AMMETTONO L'ESCLUSIONE O LA LIMITAZIONE DI DANNI DIRETTI O INDIRETTI NÉ LA LIMITAZIONE DEL PERIODO DI VALIDITÀ DI UNA GARANZIA IMPLICITA; PERTANTO, IN QUESTO CASO, LA SUDETTA LIMITAZIONE O LE SUDETTE ESCLUSIONI NON SONO APPLICABILI.

La presente garanzia conferisce diritti legali specifici. È possibile che altri diritti siano applicabili e che questi siano soggetti a variazioni da Stato a Stato.

IV. RIPARAZIONE IN GARANZIA

Per usufruire della riparazione in garanzia, è richiesta la ricevuta d'acquisto recante la data dell'acquisto e il numero di serie del Prodotto; inoltre, il Prodotto deve essere consegnato o inviato a un centro di riparazione autorizzato

(franco spese di spedizione ed assicurazione). Il servizio di garanzia Motorola Solutions verrà effettuato in uno dei luoghi autorizzati per il servizio di garanzia. Per facilitare le procedure per la riparazione in garanzia, si consiglia di contattare prima l'azienda (service provider o rivenditore) presso la quale è stato acquistato il Prodotto. È inoltre possibile chiamare Motorola Solutions al numero 1-800-927-2744 (USA/Canada).

V. COSA NON COPRE LA PRESENTE GARANZIA

- 1 Difetti o danni derivanti da un utilizzo del Prodotto diverso da quello normale e abituale.
- 2 Difetti o danni derivanti da un uso non appropriato, incidenti, contatto con liquidi o negligenza.
- 3 Difetti o danni derivanti da procedure improprie di test, funzionamento, manutenzione, installazione, alterazione, modifica o regolazione.
- 4 Rottura o danni alle antenne se non causati direttamente da difetti di fabbricazione e dei materiali.
- 5 Un Prodotto sottoposto a modifiche, disassemblaggi o riparazioni non autorizzati (inclusa, senza limitazioni, l'aggiunta di apparecchiatura non fornita da Motorola

Solutions al Prodotto) che possono influire negativamente sulle prestazioni del Prodotto o interferire con l'ispezione e il collaudo del Prodotto previsti dalla garanzia standard di Motorola Solutions per la verifica di una richiesta di garanzia.

- 6 Un Prodotto il cui numero di serie è stato rimosso o reso illeggibile.
- 7 Batterie ricaricabili se:
 - i sigilli presenti sull'alloggiamento delle celle della batteria sono rotti o mostrano chiari segni di contraffazione.
 - i danni o i difetti sono imputabili al processo di ricarica o all'utilizzo della batteria in apparecchiature o servizi diversi da quelli esplicitamente previsti per il Prodotto.
- 8 Spese di trasporto fino al magazzino delle riparazioni.
- 9 Un Prodotto che, in seguito a un'alterazione illegale o non autorizzata del software/firmware presente nel Prodotto, non funzioni in conformità con le specifiche pubblicate da Motorola Solutions o con l'etichetta della certificazione FCC in vigore per il Prodotto al momento della sua distribuzione iniziale da parte di Motorola Solutions.

- 10 Graffi o altri danni di natura estetica alle superfici del Prodotto che non abbiano conseguenze sul suo funzionamento.
- 11 Usura e logoramento dovuti a cause normali e consuetudinarie.

VI. DISPOSIZIONI RELATIVE A BREVETTI E SOFTWARE

Motorola Solutions prenderà parte, a proprie spese, a qualsiasi causa legale intentata contro l'acquirente finale in base a un reclamo che dichiara che il Prodotto o componenti del Prodotto violano un brevetto degli Stati Uniti; inoltre, Motorola Solutions si impegna a pagare costi e danni riconosciuti a carico dell'acquirente in qualsiasi causa legale e attribuibili a tale reclamo, ma tale partecipazione e i relativi pagamenti sono da intendersi soggetti alle seguenti condizioni:

- 1 Motorola Solutions deve ricevere immediata notifica scritta da parte dell'acquirente in seguito alla ricezione del reclamo sopra descritto,
- 2 Motorola Solutions sarà l'unico soggetto coinvolto nella causa e unico responsabile di tutte le negoziazioni volte al raggiungimento della risoluzione o compromesso e

- 3 nel caso in cui il Prodotto o le parti diventino o, a giudizio di Motorola Solutions, possano diventare oggetto di una rivendicazione basata sull'infrazione di un brevetto degli Stati Uniti, detto acquirente permetta a Motorola Solutions, a sua discrezione e spese, di acquisire per conto dell'acquirente stesso il diritto di continuare a utilizzare il Prodotto o le parti oppure di sostituire o modificare lo stesso in modo che non contravvenga al brevetto oppure di conferire a detto acquirente un credito rispetto al Prodotto o alle parti equivalente al deprezzamento e di accettare la restituzione dello stesso. Il deprezzamento sarà equivalente all'ammontare annuo relativo alla durata di vita del Prodotto o delle parti come stabilito da Motorola Solutions.

Motorola Solutions declina ogni responsabilità nei confronti di qualsiasi rivendicazione basata sull'infrazione di un brevetto conseguente o imputabile al Prodotto o alle parti fornite con software, apparati o dispositivi non Motorola Solutions, né sarà ritenuta responsabile per l'uso delle apparecchiature accessorie o di software non fornite da Motorola Solutions, che siano installate o utilizzate assieme al Prodotto. La succitata dichiarazione definisce la completa responsabilità di Motorola Solutions relativamente all'infrazione di brevetti da parte del Prodotto e di qualsiasi parte dello stesso.

Le leggi in vigore negli Stati Uniti e in altri Paesi accordano a Motorola Solutions alcuni diritti esclusivi riservati al software Motorola Solutions protetto da copyright, come i diritti esclusivi a riprodurre e distribuire copie di tale software. Il software Motorola Solutions può essere utilizzato solo con il Prodotto in cui è stato originalmente incorporato; è pertanto vietata la sostituzione, la riproduzione, la distribuzione, la modifica in qualsiasi modo e con qualsiasi mezzo di detto software in tale Prodotto oppure il suo utilizzo per creare software derivati dallo stesso. È vietato qualsiasi altro uso di detto software di Motorola Solutions, compresi, senza limiti, l'alterazione, la modifica, la riproduzione, la distribuzione o la decodifica oppure l'esercizio di diritti nei riguardi dello stesso. Non viene concessa per implicazione, per eccezione o in altro modo alcuna licenza nell'ambito di copyright o diritti di brevetto di Motorola Solutions.









VII. LEGISLAZIONE APPLICABILE









La presente garanzia è disciplinata dalle leggi dello Stato dell'Illinois, Stati Uniti.

Pagina lasciata intenzionalmente vuota.

Spis treści

Ważne informacje dotyczące bezpieczeństwa.....	11	Programowalne przyciski.....	30
Wersja oprogramowania.....	13	Konfigurowalne funkcje radiotelefonu.....	30
Prawa autorskie.....	15	Konfigurowalne ustawienia/narzędzia....	33
Prawa autorskie do oprogramowania komputerowego.....	17	Dostęp do zaprogramowanych funkcji....	33
Środki ostrożności.....	19	Przycisk PTT.....	34
Rozdział 1. Wprowadzenie.....	21	Tryby konwencjonalny analogowy i cyfrowy.....	34
Informacje dotyczące ikon.....	21	IP Site Connect.....	35
Rozdział 2. Podstawowe operacje.....	23	Capacity Plus — Pojedyncza stacja.....	35
Ładowanie akumulatora.....	23	Capacity Plus — Wiele stacji.....	36
Montaż akumulatora.....	23	Rozdział 4. Wskaźniki statusu.....	39
Podłączanie anteny.....	25	Ikony.....	39
Montaż futerału.....	26	Wskaźniki LED.....	43
Nakładanie (przeciwpyłowej) osłony złącza uniwersalnego.....	26	Sygnały.....	44
Podłączanie złącza akcesoriów.....	27	Sygnały dźwiękowe.....	45
Włączanie radiotelefonu.....	27	Sygnały wskaźnikowe.....	45
Wyłączanie radiotelefonu.....	27	Rozdział 5. Wybór strefy i kanału.....	47
Regulacja głośności.....	28	Wybieranie stref.....	47
Rozdział 3. Elementy sterujące radiotelefonu.....	29	Wybieranie kanałów.....	47
		Rozdział 6. Połączenia.....	49
		Połączenia grupowe.....	49
		Inicjowanie połączeń grupowych.....	50

Odbieranie połączeń grupowych.....	50	Rozdział 7. Funkcje zaawansowane.....	63
Połączenia prywatne 	51	Talkaround.....	63
Inicjowanie połączeń prywatnych 	52	Przełączanie między trybem Talkaround i przemiennika.....	63
Odbieranie połączeń prywatnych 	52	Funkcja nasłuchu	64
Połączenia ogólne.....	53	Nasłuch kanałów.....	64
Odbieranie połączeń ogólnych.....	53	Stały nasłuch.....	64
Inicjowanie połączeń ogólnych.....	54	Włączanie i wyłączanie stałego nasłuchu.....	64
Połączenia selektywne 	55	Przypomnienie kanału głównego.....	65
Inicjowanie połączeń selektywnych.....	55	Wyciszyć przypomnienie kanału głównego.....	65
Odbieranie połączeń selektywnych  ...	55	Ustawianie nowego kanału głównego.....	66
Połączenia telefoniczne 	56	Zdalny nasłuch.....	66
Wykonywanie połączeń telefonicznych przy użyciu programowalnego przycisku telefonu 	57	Inicjowanie monitora zdalnego.....	67
Odbieranie połączeń telefonicznych jako połączeń grupowych 	58	Inicjowanie nasłuchów zdalnych przy pomocy Listy kontaktów	68
Odbieranie połączeń telefonicznych jako połączeń prywatnych 	59	Inicjowanie nasłuchu zdalnego przy pomocy wybierania ręcznego	69
Odbieranie połączeń telefonicznych jako połączeń ogólnych 	60	Spr. radia 	70
Kończenie połączenia radiowego 	61	Wysyłanie sygnału kontroli radiotelefonu 	71

Wysyłanie sygnału kontroli radiotelefonu za pomocą Listy kontaktów 	71	Ustawianie domyślnego kontaktu 	81
Listy skanowania.....	72	Ustawienia wskaźnika połączenia.....	82
Przeglądanie wpisów na liście skanowania.....	72	Włączanie lub wyłączanie dzwonków wywołania dla sygnału wywołania.....	82
Dodawanie nowych wpisów do listy skanowania.....	73	Włączanie lub wyłączanie dzwonków dla połączeń prywatnych 	83
Usuwanie wpisów z listy skanowania.....	74	Włączanie lub wyłączanie dzwonków dla połączeń selektywnych 	83
Ustawianie priorytetu wpisów na liście skanowania.....	75	Włączanie lub wyłączanie dzwonków dla wiadomości tekstowych 	84
Skanowanie.....	75	Przypisywanie stylów dzwonka.....	85
Włączanie/wyłączanie skanowania.....	76	Wybierz Typ dzwonka alertu.....	86
Odbieranie transmisji podczas skanowania.....	77	Konfigurowanie Typu wibracji.....	87
Eliminacja kanałów niepożądanych.....	77	Narastanie głośności tonu alarmu.....	88
Przywracanie kanałów niepożądanych...	78	Funkcje rejestru połączeń.....	89
Skanowanie głosujące 	78	Przeglądanie ostatnich połączeń	89
Ustawienia kontaktów.....	78	Usuwanie połączeń z Listy połączeń 	89
Inicjowanie połączeń grupowych przy pomocy Listy kontaktów.....	79	Przeglądanie szczegółów listy połączeń 	90
Inicjowanie połączeń prywatnych przy pomocy Listy kontaktów 	80	Alert połączenia.....	91
		Reagowanie na alerty połączenia.....	91

Inicjowanie alertów połączenia przy pomocy Listy kontaktów.....	92	Przekazywanie wiadomości tekstowych 	104
Inicjowanie alertów połączenia.....	92	Przeglądanie wysłanych wiadomości tekstowych 	105
Tryb wyciszony.....	93	Wysyłanie wysłanych wiadomości tekstowych 	105
Włączanie trybu wyciszenia.....	93	Usuwanie wszystkich wysłanych wiadomości tekstowych z folderu Wysłane.....	106
Ustawianie timera trybu wyciszenia.....	94	Odpowiadanie na wiadomości tekstowe 	107
Wyjście z Trybu wyciszenia.....	94	Wyświetlanie wiadomości tekstowych..	108
Tryb awaryjny.....	95	Usuwanie wiadomości tekstowych ze Skrzynki odbiorczej.....	108
Wysyłanie informacji alarmowych.....	96	Usuwanie wszystkich wiadomości tekstowych ze Skrzynki odbiorczej 	109
Wysyłanie informacji alarmowych z wywołaniem.....	97	Analogowa aktualizacja stanu 	110
Wysyłanie informacji alarmowych z żądaniem połączenia głosowego 	99	Wysyłanie aktualizacji statusu do zaprogramowanego kontaktu 	110
Odbieranie informacji alarmowych.....	100	Wyświetlanie szczegółowych informacji o 5-tonowym stanie.....	111
Ponowne inicjowanie trybu alarmowego.....	101	Kod analogowy wiadomości 	112
Wyjście z trybu awaryjnego po wysłaniu wywołania alarmowego.....	101		
Wiadomości tekstowe.....	102		
Wysyłanie krótkich wiadomości tekstowych 	102		
Ponowne wysyłanie wiadomości tekstowych.....	103		

Wysyłanie wiadomości kodowanych MDC do dyspozytorów 	112	Blokowanie radiotelefonów przy pomocy Listy kontaktów 	121
Wysyłanie wiadomości kodowanych 5-tonowo do kontaktów 	113	Blokowanie radiotelefonu przy pomocy wybierania ręcznego 	122
Ustawienie domyślnego kontaktu 5-tonowego	114	Odblokowywanie radiotelefonów 	124
Nawiązywanie połączeń 5-tonowych.....	114	Odblokowywanie radiotelefonów przy pomocy Listy kontaktów 	124
Otrzymywanie połączeń 5-tonowych....	115	Odblokowywanie radiotelefonu przy pomocy wybierania ręcznego 	125
Wysyłanie 5-tonowej informacji alarmowej.....	116	Praca w pojedynkę.....	127
Wysyłanie 5-tonowego sygnału alarmowego z żądaniem połączenia głosowego.....	116	Funkcje blokady hasła.....	127
Odbieranie 5-tonowej informacji alarmowej.....	117	Uzyskiwanie dostępu do radiotelefonów za pomocą haseł.....	127
Prywatn. 	118	Odblokowywanie radiotelefonów ze stanu zablokowania.....	128
Włączanie/wyłączanie prywatności  .	119	Włączanie i wyłączanie blokady hasła..	129
Zawieszenie odpowiedzi.....	119	Zmiana haseł.....	130
Włączanie lub wyłączanie zawieszenia odpowiedzi.....	120	Lista powiadomień.....	130
Zabezpieczenia 	120	Dostęp do Listy powiadomień.....	131
Blokowanie radiotelefonów 	121	System ARTS (Auto-Range Transponder System) 	131
		Programowanie drogą radiową 	132

Praca Wi-Fi.....	133	Ustawianie wyrównania poziomu głośności dźwięków/alertów.....	144
Włączanie i wyłączanie Wi-Fi.....	133	Włączanie lub wyłączanie sygnału zezwolenia na rozmowę.....	145
Podłączanie do punktu dostępowego sieci.....	134	Ustawienia języków.....	145
Sprawdzanie stanu połączenia Wi-Fi....	134	Włączanie/wyłączanie wskaźników LED.....	146
Wyświetlanie szczegółowych informacji z punktami dostępu do sieci.....	135	Włączanie i wyłączanie ekranu powitalnego...	147
Rozdział 8. Narzędzia.....	137	Włączanie i wyłączanie funkcji komunikatów głosowych.....	147
Poziomy blokady szumów.....	137	Włączanie i wyłączanie funkcji automatycznego przekierowywania połączeń.	148
Konfigurowanie poziomów blokady szumów.....	137	Ustawienia menu ogr.....	149
Poziomy mocy.....	138	Włączanie lub wyłączanie szyfrowania mikrofonu analogowego AGC.....	150
Ustawianie poziomów mocy.....	138	Włączanie lub wyłączanie mikrofonu cyfrowego AGC.....	150
Regulacja jasności wyświetlacza.....	139	Włączanie lub wyłączanie dźwięku inteligentnego.....	151
Nadawanie uruchamiane głosem.....	140	Włączanie i wyłączanie funkcji tłumienia sprzężenia akustycznego 	152
Włączanie lub wyłączanie funkcji nadawania uruchamianego głosem.....	140	Ogólne informacje dotyczące radiotelefonu....	153
Ustawianie timera podświetlenia wyświetlacza	141	Wyświetlanie informacji dotyczących akumulatora.....	153
Włączanie/wyłączanie dźwięków/alertów radiotelefonu.....	142		
Włączanie lub wyłączanie dźwięku uruchamiania.....	143		

Sprawdzanie aliasu oraz ID radiotelefonu.....	154
Sprawdzanie wersji oprogramowania sprzętowego i wersji Codeplug.....	155
Sprawdzanie informacji dotyczących aktualizacji oprogramowania.....	155
Wskaźnik siły odbieranego sygnału.....	156
Przeglądanie wartości RSSI.....	156
Programowanie przedniego panelu.....	156
Gwarancja na akumulatory i ładowarki.....	159
Gwarancja jakości wykonania.....	159
Gwarancja pojemności.....	159
Ograniczona gwarancja.....	161
MOTOROLA SOLUTIONS COMMUNICATION PRODUCTS.....	161
I. Co obejmuje gwarancja i przez jaki okres?..	161
II. POSTANOWIENIA OGÓLNE:.....	162
III. PRZEPISY PAŃSTWOWE:.....	162
IV. JAK DOKONAĆ NAPRAWY GWARANCYJNEJ:.....	162
V. CZEGO NIE OBEJMUJE GWARANCJA....	163
VI. POSTANOWIENIA PATENTOWE I DOTYCZĄCE OPROGRAMOWANIA:.....	164

VII. PRAWO WŁAŚCIWE:.....	165
---------------------------	-----

Tę stronę celowo pozostawiono pustą.

Ważne informacje dotyczące bezpieczeństwa

Informacje na temat bezpieczeństwa produktu i działania fal radiowych dla radiotelefonów przenośnych

UWAGA!

Użytkowanie tego radiotelefonu jest ograniczone wyłącznie do celów zawodowych. Zgodnie z obowiązującymi normami i przepisami przed rozpoczęciem korzystania z urządzenia należy zapoznać się z podręcznikiem „Informacje na temat bezpieczeństwa produktu i działania fal radiowych dwukierunkowych radiotelefonów przenośnych”, który zawiera instrukcje gwarantujące bezpieczne użytkowanie oraz uwagi dotyczące energii o częstotliwości radiowej.

Aby uzyskać listę zatwierdzonych przez firmę Motorola Solutions anten, akumulatorów oraz innych akcesoriów, należy odwiedzić następującą stronę internetową:

<http://www.motorolasolutions.com>

Tę stronę celowo pozostawiono pustą.

Wersja oprogramowania

Wszystkie funkcje opisane poniżej są obsługiwane przez oprogramowanie w wersji **R02.08.00.0000** lub nowszej.

Patrz [Sprawdzanie wersji oprogramowania sprzętowego i wersji Codeplug na str. 155](#), aby określić oprogramowanie radiotelefonu.

Dodatkowych informacji udzieli sprzedawca lub administrator systemu.

Tę stronę celowo pozostawiono pustą.

Prawa autorskie

Produkty firmy Motorola Solutions opisanych w tym dokumencie mogą obejmować autorskie programy komputerowe firmy Motorola Solutions. Prawo w Stanach Zjednoczonych i innych krajach zapewnia firmie Motorola Solutions pewne wyłączne prawa do programów komputerowych chronionych prawem autorskim. Zgodnie z tym wszelkie chronione prawem autorskim programy firmy Motorola Solutions zawarte w produktach Motorola opisanych w tym dokumencie nie mogą być kopiowane ani reprodukowane w jakikolwiek sposób bez wyraźnej pisemnej zgody firmy Motorola Solutions.

© 2017 Motorola Solutions, Inc. Wszystkie prawa zastrzeżone.

Żadna część niniejszego dokumentu nie może być powielana, przesyłana, przechowywana w systemie wyszukiwania danych ani tłumaczona na żaden język lub język komputerowy, w jakiegokolwiek formie i w jakikolwiek sposób, bez uprzedniej pisemnej zgody firmy Motorola Solutions, Inc.

Ponadto zakup produktów firmy Motorola Solutions nie może być uważany za przekazanie – w sposób bezpośredni, dorozumiany, na podstawie wcześniejszych oświadczeń lub w jakikolwiek inny – licencji chronionych

prawami autorskimi, patentami lub zgłoszeniami patentowymi, należących do firmy Motorola Solutions. Wyjątek stanowi zwykła, niewyłączna, wolna od opłat licencja, jaka zgodnie z prawem jest skutkiem transakcji sprzedaży produktu.

Zastrzeżenie

Należy pamiętać, że niektóre z funkcji, instalacje i możliwości opisane w tym dokumencie mogą nie mieć zastosowania do lub nie być licencjonowane do użytku z określonym systemem, lub mogą być zależne od cech określonej przewoźnej jednostki abonenckiej lub konfiguracji niektórych parametrów. Aby uzyskać więcej informacji, należy zwrócić się do osoby kontaktowej firmy Motorola Solutions.

Znaki towarowe

MOTOROLA, MOTO, MOTOROLA SOLUTIONS oraz stylizowane logo M są znakami towarowymi lub zastrzeżonymi znakami towarowymi firmy Motorola Trademark Holdings, LLC i są używane na licencji. Wszystkie inne znaki towarowe należą do odpowiednich właścicieli.

Dyrektywa Unii Europejskiej (UE) dotycząca zużytego sprzętu elektrycznego i elektronicznego (WEEE)



■ Dyrektywa WEEE wymaga, aby produkty sprzedawane do krajów Unii Europejskiej były oznaczone etykietą z symbolem przekreślonego kosza, umieszczoną na urządzeniu (lub, w niektórych przypadkach, na opakowaniu).

Zgodnie z definicją dyrektywy WEEE etykieta z symbolem przekreślonego kosza oznacza, że klienci i użytkownicy końcowi w krajach UE nie mogą wyrzucać sprzętu lub akcesoriów elektrycznych i elektronicznych wraz z odpadami gospodarczymi.

Klienci i użytkownicy końcowi w krajach Unii Europejskiej powinni uzyskać informacje na temat zbiórki odpadów w danym państwie u miejscowego sprzedawcy urządzeń lub w centrum serwisowym.

Prawa autorskie do oprogramowania komputerowego

Produkty firmy Motorola Solutions opisane w tym podręczniku mogą obejmować autorskie oprogramowanie firmy Motorola Solutions umieszczone w pamięci półprzewodnikowej lub na innych nośnikach. Prawo Stanów Zjednoczonych Ameryki Północnej i innych krajów chroni interes firmy Motorola Solutions w zakresie wyłączności własności programów komputerowych, w tym m.in. wyłącznego prawa do kopiowania lub reprodukcji w dowolnej formie programów komputerowych objętych prawami autorskimi. Zgodnie z powyższym, żaden program komputerowy firmy Motorola Solutions objęty prawami autorskimi, zawarty w urządzeniach firmy Motorola Solutions opisywanych w niniejszym podręczniku, nie może być skopiowany, powielony, poddany modyfikacji, przetwarzaniu wstecznemu lub dystrybucji w jakiegokolwiek formie bez uzyskania wyraźnej pisemnej zgody firmy Motorola Solutions. Ponadto zakup produktów firmy Motorola Solutions nie może być uważany za przekazanie – w sposób bezpośredni, dorozumiany, na podstawie wcześniejszych oświadczeń lub w jakikolwiek inny – licencji chronionych prawami autorskimi, patentami lub

zgłoszeniami patentowymi, należących do firmy Motorola Solutions. Wyjątek stanowi zwykła, niewyłączna, wolna od opłat licencja, jaka zgodnie z prawem jest skutkiem transakcji sprzedaży produktu.

Technologia kodowania głosu AMBE+2™ wykorzystana w tym produkcie jest chroniona przez prawa firmy Digital Voice Systems Inc. dotyczące własności intelektualnej, z prawami patentowymi i autorskimi oraz tajemnicą handlową łącznie.

Technologia kodowania głosu jest licencjonowana wyłącznie do użytku z tym wyposażeniem komunikacyjnym. Zabronione jest dekompilowanie, inżynieria wsteczna lub demontowanie kodu obiektowego albo konwertowanie go w inny sposób do czytelnej formy przez użytkowników korzystających z powyższej technologii.

U.S. Nr partii: 5,870,405, 5,826,222, 5,754,974, 5,701,390, 5,715,365, 5,649,050, 5,630,011, 5,581,656, 5,517,511, 5,491,772, 5,247,579, 5,226,084 i 5,195,166.

Tę stronę celowo pozostawiono pustą.

Środki ostrożności

Przenośny cyfrowy radiotelefon serii MOTOTRBO spełnia normę IP67, która wymaga, aby urządzenie było odporne na niekorzystne warunki polowe, np. zanurzenie w wodzie. Ta sekcja opisuje niektóre podstawowe środki ostrożności dotyczące obsługi.



PRZESTROGA:

Radiotelefonu nie wolno demontować. Może to spowodować uszkodzenie uszczelek i utratę szczelności urządzenia. Konserwację należy przeprowadzać w serwisie, wyposażonym w sprzęt do testowania i wymiany uszczelek radiotelefonu.

- Jeżeli urządzenie wpadnie do wody, należy nim potrząsnąć, aby osuszyć zamoczony głośnik i mikrofon. Woda może obniżyć wydajność pracy urządzenia.
- Jeżeli akumulator radiotelefonu był narażony na działanie wody, przed jego ponownym montażem należy oczyścić i wysuszyć styki zarówno akumulatora, jak i radiotelefonu. Pozostałości wody mogą spowodować spięcie.
- Jeżeli radiotelefon został zanurzony w substancji powodującej korozję (np. woda morska), należy urządzenie oraz akumulator wymyć w słodkiej wodzie, a następnie osuszyć.
- Do czyszczenia zewnętrznych powierzchni radiotelefonu należy stosować roztwór łagodnego płynu do mycia naczyń i słodkiej wody (jedna łyżeczka detergentu na 4l wody).
- Nie przetykaj otworu wentylacyjnego umieszczonego na obudowie radia poniżej styków akumulatora. Służy on do wyrównania ciśnienia wewnątrz urządzenia. W przeciwnym wypadku może dojść do utraty szczelności radiotelefonu.
- Nie zaklejaj ani nie zasłaniaj w żaden sposób tego otworu.
- Dbaj o to, aby do otworu nie dostały się żadne tłuste substancje.
- Radiotelefon z właściwie zamontowaną anteną może zostać zanurzony w wodzie do głębokości 1 metra, na maksymalnie 30 minut. Przekroczenie limitu czasu lub niezamontowanie anteny może spowodować uszkodzenie radiotelefonu.
- Podczas czyszczenia urządzenia nie korzystaj ze sprężonych środków w aerozolu – w ten sposób możesz przekroczyć dopuszczalne ciśnienie, a woda dostanie się do środka.

Tę stronę celowo pozostawiono pustą.

Wprowadzenie

Niniejszy podręcznik użytkownika opisuje funkcje radiotelefonów MOTOTRBO.

Lokalny dystrybutor lub administrator systemu może dostosować radiotelefon zgodnie z Twoimi wymaganiami. Dodatkowych informacji udzieli sprzedawca lub administrator systemu.

Skontaktuj się z lokalnym dystrybutorem lub administratorem systemu, aby uzyskać następujące informacje:

- Czy radiotelefon jest zaprogramowany z uwzględnieniem ustawień wstępnych kanałów konwencjonalnych?
- Które przyciski zostały zaprogramowane w celu zapewnienia dostępu do innych funkcji?
- Jakie opcjonalne akcesoria mogą być zgodne z wymaganiami użytkownika?
- Jakie są najlepsze praktyki wykorzystania radiotelefonu w celu zapewnienia efektywnej komunikacji?
- Jakie procedury konserwacji pomagają przedłużyć okres eksploatacji radiotelefonu?

[Wyślij informację zwrotną](#)

Informacje dotyczące ikon

W tym dokumencie opisane ikony służą do określania funkcji obsługiwanych albo w standardowym trybie analogowym, albo w standardowym trybie cyfrowym.



Oznacza funkcję obsługiwaną **wyłącznie w standardowym trybie analogowym**.



Oznacza funkcję obsługiwaną **wyłącznie w standardowym trybie cyfrowym**.

Obie ikony nie wyświetlają się dla funkcji dostępnych w **obu** trybach standardowych – analogowym i cyfrowym.

Tę stronę celowo pozostawiono pustą.

Podstawowe operacje

Ten rozdział opisuje działania ułatwiające rozpoczęcie korzystania z radiotelefonu.

Ładowanie akumulatora

Radiotelefon jest zasilany akumulatorem nikielowo-metalowo-wodorkowym (NiMH) lub litowo-jonowym (Li-Ion).

- Aby uniknąć naruszenia warunków gwarancji i uszkodzeń, należy ładować akumulator przy użyciu ładowarki firmy Motorola Solutions dokładnie tak, jak opisano w instrukcji obsługi ładowarki.

Wszystkie ładowarki są przeznaczone wyłącznie do akumulatorów zatwierdzonych przez firmę Motorola Solutions. Pozostałe akumulatory mogą nie reagować na ładowanie. Firma Motorola Solutions zaleca pozostawienie wyłączonego radiotelefonu podczas ładowania.

- Aby zapewnić optymalną żywotność i odpowiednie parametry akumulatora, należy ładować akumulator IMPRES za pomocą ładowarki IMPRES™. Akumulatory IMPRES ładowane wyłącznie za pomocą ładowarek IMPRES otrzymują 6-miesięczne

przedłużenie gwarancji na pojemność ponad okres gwarancji dla standardowych akumulatorów Motorola Solutions Premium.

- Aby zapewnić jak najlepszą wydajność, nowy akumulator należy ładować od 14 do 16 godzin przed pierwszym użyciem.

Montaż akumulatora

Postępuj zgodnie z procedurą, aby podłączyć baterię do radiotelefonu.



UWAGA:

Ta funkcja dotyczy wyłącznie urządzeń DP2600e/DP2601e/DP2400e/DP2401e.

Ta funkcja niedopasowania akumulatora jest dostępna wyłącznie dla akumulatorów IMPRES i dla innych akumulatorów z numerem zestawu zaprogramowanym w pamięci EEPROM.

Jeśli radiotelefon jest połączony z niewłaściwym akumulatorem, pojawi się niski ostrzegawczy sygnał dźwiękowy, dioda LED będzie migać na czerwono, na wyświetlaczu pojawi się komunikat Nieprawidłowy typ akumulatora i zabrmi powiadomienie głosowe/dźwięk syntezatora mowy Niewłaściwy typ akumulatora, jeżeli CPS

obsługuje powiadomienia głosowe/dźwięki syntezy mowy.

Certyfikacja radiotelefonu przestaje obowiązywać, jeśli użytkownik podłączy akumulator zgodny z wymogami UL do radiotelefonu zgodnego z wymogami FM lub na odwrót. Radiotelefon może zostać zaprogramowany za pomocą oprogramowania CPS, aby ostrzec przed takim niedopasowaniem akumulatora. Skontaktuj się ze sprzedawcą lub administratorem systemu, aby ustalić, w jaki sposób został zaprogramowany radiotelefon.

- 1 Ustaw akumulator zgodnie z prowadnicami na tylnym panelu obudowy radiotelefonu. Dociśnij mocno akumulator i przesun go do góry, tak aby został zablokowany w odpowiednim położeniu. Przesun zatrzask akumulatora do położenia zablokowanego.

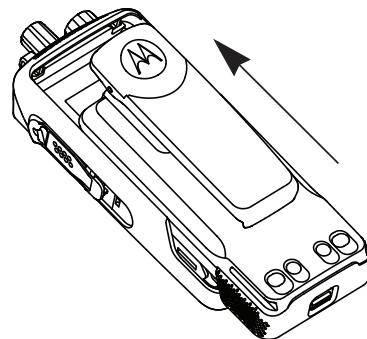

- 2 Aby wyjąć akumulator, wyłącz radiotelefon. Przesun zatrzask akumulatora oznaczony literą **A**, aby zwolnić blokadę, a następnie przytrzymaj oraz przesun akumulator w dół i wysun z prowadnic.

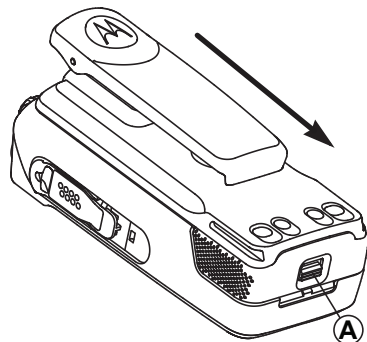

Podłączanie anteny

Postępuj zgodnie z procedurą, aby podłączyć antenę do radiotelefonu.

Upewnij się, że radiotelefon jest wyłączony.

- 1 Wsuń antenę w złącze i obróć ją w prawo.

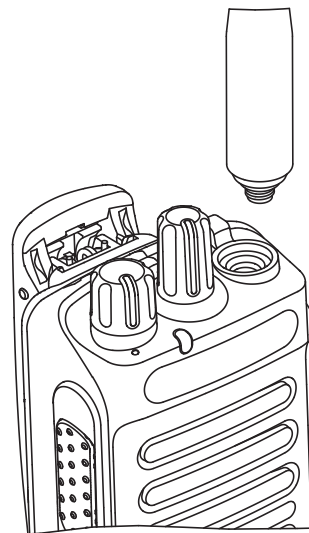

- 2 Aby wyjąć antenę, należy obrócić ją w lewo.



PRZESTROGA:

Jeżeli konieczna jest wymiana anteny, należy korzystać tylko z anten MOTOTRBO. Ignorowanie tego zalecenia może być przyczyną uszkodzenia radiotelefonu.

Montaż futerału

Postępuj zgodnie z procedurą, aby przymocować futerał do radiotelefonu.

- 1 Ustaw prowadnice futerału odpowiednio do rowków na akumulatorze.
-
- 2 Naciśnij w dół, aż usłyszysz kliknięcie zatrzasku.

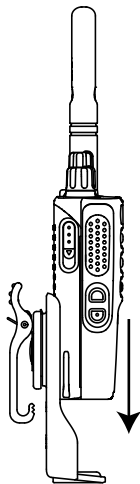

Nakładanie (przeciwpyłowej) osłony złącza uniwersalnego

Złącze uniwersalne znajduje się na bocznym panelu obudowy radiotelefonu po stronie anteny. Służy do podłączania akcesoriów MOTOTRBO do radiotelefonu. Postępuj zgodnie z procedurą, aby przymocować osłonę przeciwpyłową do radiotelefonu.

Osłonę przeciwpyłową należy nakładać, gdy nie korzysta się ze złącza uniwersalnego.

- 1 Umieść ścięty koniec pokrywy w szczelinach powyżej złącza uniwersalnego.
-
- 2 Przyciśnij pokrywę przeciwpyłową w dół, aby zamocować ją prawidłowo na złączu uniwersalnym.

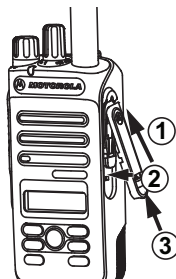

- 3 Zabezpiecz pokrywę przeciwpylową, naciskając zatrzask w górę.

Podłączanie złącza akcesoriów

Złącze akcesoriów służy do podłączenia uniwersalnego złącza po stronie anteny radiotelefonu. Postępuj zgodnie z procedurą, aby podłączyć złącze akcesorium do radiotelefonu.

- 1 Umieść ukośną część w szczelinach powyżej złącza uniwersalnego.
- 2 Dopchnij złącze do góry.
- 3 Dociśnij złącze akcesoriów, aż usłyszysz zatrzask.

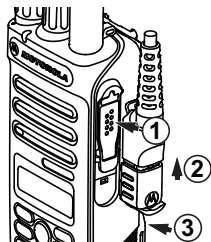

[Wyślij informację zwrotną](#)

Włączanie radiotelefonu

Postępuj zgodnie z procedurą, aby włączyć radiotelefon.

Obróć **pokrętko sterujące Wł./Wył./Regulacja głośności** w prawo, aż usłyszysz kliknięcie.

Jeżeli się powiedzie:

- Zostanie wyemitowany sygnał.
- Zapala się zielona dioda LED.
- Na wyświetlaczu pojawi się komunikat MOTOTRBO (TM), a następnie powitalna wiadomość lub obraz.
- Uruchomi się ekran główny.

Jeśli funkcja dźwięków/alertów jest wyłączona, sygnał uruchamiania nie zostanie wyemitowany.

Sprawdź baterię, jeśli radiotelefon nie włącza się. Upewnij się, że jest on naładowany i prawidłowo zainstalowany. Skontaktuj się ze sprzedawcą, jeśli radiotelefon nadal się nie włącza.

Wyłączanie radiotelefonu

Postępuj zgodnie z procedurą, aby wyłączyć radiotelefon.

Obróć **pokrętło sterujące Wł./Wył./Regulacja głośności** w lewo, aż usłyszysz kliknięcie.

Na wyświetlaczu pojawi się komunikat **Wyłączenie**.

Regulacja głośności

Postępuj zgodnie z procedurą, aby zmienić głośność radiotelefonu.

Wykonaj jedną z następujących czynności:

- Obróć **pokrętło włączania/wyłączania/regulacji głośności** w prawo, aby zwiększyć głośność.
- Obróć **pokrętło włączania/wyłączania/regulacji głośności** w lewo, aby zmniejszyć głośność.



UWAGA:

W radiotelefonie można zaprogramować minimalną głośność. Nie będzie można wyciszyć urządzenia poniżej tej wartości. Dodatkowych informacji udzieli sprzedawca lub administrator systemu.

Elementy sterujące radiotelefonu

Ten rozdział wyjaśnia działanie przycisków i funkcji sterujących radiotelefonu.



- 1 Pokrętło wyboru kanałów
- 2 Pokrętło Wł./Wył./regulacji głośności
- 3 Dioda LED
- 4 Przycisk Push-to-Talk (**PTT**)
- 5 Mikrofon

- 6 Przycisk boczny 1¹
- 7 Przycisk boczny 2¹
- 8 Lewy przycisk nawigacji
- 9 Przycisk menu
- 10 Przycisk przedni P1¹
- 11 Przycisk OK
- 12 Przycisk przedni P2¹
- 13 Przycisk Cofnij/Ekran główny
- 14 Prawy przycisk nawigacji
- 15 Symbol
- 16 Głośnik
- 17 Uniwersalne złącze akcesoriów
- 18 Antena

Programowalne przyciski

W zależności od długości naciśnięcia przycisku, sprzedawca może zaprogramować przyciski programowalne jako skróty do funkcji radiotelefonu.

¹ Te przyciski są programowalne.

Krótkie naciśnięcie

Szybkie naciśnięcie i zwolnienie przycisku.

Naciśnij i przytrzymaj przycisk

Naciśnięcie i przytrzymanie przez zaprogramowany czas.



UWAGA:

Więcej informacji na temat zaprogramowanego czasu naciśnięcia *przycisku alarmowego*: [Tryb awaryjny na str. 95](#).

Konfigurowalne funkcje radiotelefonu

Poniższe funkcje radiotelefonu można przypisać do przycisków programowalnych.

Profile dźwięku

Pozwala wybrać odpowiedni profil audio.

Przełączanie audio

Przełącza routing audio pomiędzy wewnętrznym głośnikiem radiotelefonu a podłączonym głośnikiem zewnętrznym.

Kontakty

Zapewnia bezpośredni dostęp do listy kontaktów.

Alert połączenia

Zapewnia bezpośredni dostęp do listy kontaktów, umożliwiając wybranie kontaktu, do którego ma zostać wysłany alert o połączeniu.

Przekierowanie połączenia 

Włącza lub wyłącza funkcję przekierowywania połączeń.

Dziennik połączeń

Pozwala wybrać listę dziennika połączeń.

Ogłoszenie kanału

Odtwarza zapowiedzi głosowe strefy i kanału dla bieżącego kanału.

Tryb awaryjny

W zależności od zaprogramowanej konfiguracji powoduje zainicjowanie lub anulowanie trybu awaryjnego.

Inteligentny dźwięk

Włącza lub wyłącza inteligentny dźwięk.

Ręczny roaming miejsca 

Włącza ręczne wyszukiwanie stacji.

AGC mikrofonu

Włącza i wyłącza automatyczne wzmocnienie wewnętrznego mikrofonu (AGC).

Nasłuch

Funkcja umożliwia monitorowanie aktywności w wybranym kanale.

Powiadomienia

Zapewnia bezpośredni dostęp do listy powiadomień.

Usuwanie kanału zakłócającego ²

Tymczasowo usuwa niepożądany kanał, z wyjątkiem kanału wybranego z listy skanowania. Wybrany kanał odnosi się do wybranej kombinacji strefa/kanał, z której inicjowane jest skanowanie.

Szybkie połączenie 

Natychmiastowo aktywuje wstępnie zdefiniowane połączenie prywatne, telefoniczne lub grupowe, alert połączenia lub wiadomość tekstową.

Stały nasłuch ²

Monitoruje ruch radiowy na wybranym kanale do momentu wyłączenia tej funkcji.

² Nie dotyczy systemu Capacity Plus.

Telefon

Zapewnia bezpośredni dostęp do listy kontaktów telefonu.

Prywatn.

Włącza lub wyłącza funkcję prywatności.

Alias oraz ID radiotelefonu

Wyświetla alias oraz identyfikator radiotelefonu.

Spr. radia

Sprawdza, czy radiotelefon jest aktywny w systemie.

Rtf. odblok.

Umożliwia zdalne włączanie radiotelefonu docelowego.

Blokowanie rtf.

Umożliwia zdalne wyłączenie radiotelefonu docelowego.

Przełącznik/Talkaround ²

Przełączenie pomiędzy trybem korzystania z przełącznika a komunikowaniem się bezpośrednio z innym radiotelefonem.

Resetowanie kanału głównego

Ustawia nowy kanał główny.

Wyciszanie przypomnienia kanału głównego

Wycisza przypomnienia kanału głównego.

Skanuj ³

Włącza lub wyłącza skanowanie.

Blokada stacji ²

Po włączeniu tej opcji radiotelefon będzie wyszukiwać tylko bieżącą stację. Po wyłączeniu tej opcji radiotelefon będzie dodatkowo wyszukiwać inne stacje.

Wiadomość tekstowa

Pozwala wybrać menu wiadomości tekstowych.

Przycisk zdalnego przerywania transmisji

Zatrzymuje trwające połączenie, które można przerwać, w celu zwolnienia kanału.

Wzmocnienie głoski „r”

Umożliwia włączenie lub wyłączenie funkcji wzmocnienia głoski „r”.

Zapowiedź głosowa wł./wył.

Włącza i wyłącza funkcję zapowiedzi głosowej.

Nadawanie uruchamiane głosem (VOX)

Włącza lub wyłącza funkcję VOX.

³ Nie dotyczy systemu Capacity Plus – Pojedyncza stacja.

Wybór obszaru

Umożliwia wybór strefy z listy.

Konfigurowalne ustawienia/narzędzia

Poniższe funkcje i ustawienia radiotelefonu można przypisać do przycisków programowalnych.

Tony/Alerty

Włącza lub wyłącza wszystkie sygnały dźwiękowe i alerty.

Podświetlenie

Włącza lub wyłącza podświetlenie wyświetlacza.

Jasność podświetlenia

Służy do regulacji poziomu jasności.

Poziom mocy



Przełącza między wysokim i niskim poziomem mocy nadawania.



Dostęp do zaprogramowanych funkcji

Postępuj zgodnie z procedurą, aby uzyskać dostęp do zaprogramowanych funkcji.



- Wykonaj jedną z następujących czynności:
 - Naciśnij zaprogramowany przycisk. Przejdź do [krok 3](#).
 - Naciśnij przycisk , aby uzyskać dostęp do menu.

- Naciśnij  lub , aby wejść do funkcji menu, a następnie naciśnij , aby wybrać funkcję lub wejść do dodatkowego menu.

- Wykonaj jedną z następujących czynności:
 - Naciśnij , aby powrócić do poprzedniego ekranu.
 - Przytrzymanie przycisku  spowoduje ponowne wyświetlenie ekranu głównego.

Radiotelefon automatycznie ukrywa menu po zdefiniowanym okresie braku aktywności i ponownie wyświetla ekran główny.

Przycisk PTT

Przycisk **PTT** służy dwóm podstawowym celom.

- Po nawiązaniu połączenia przycisk **PTT** umożliwia nadawanie do innych radiotelefonów uwzględnionych w danym połączeniu. Mikrofon jest włączany po naciśnięciu przycisku **PTT**.
- Jeżeli połączenie nie zostało nawiązane, przycisk **PTT** umożliwia zainicjowanie nowego połączenia (zob. [Połączenia na str. 49](#)).

Naciśnij dłużej przycisk **PTT**, aby rozmawiać. Aby słuchać, zwolnij przycisk **PTT**.

Jeśli zostanie włączona opcja Sygnał zezwolenia na rozmowę albo zostanie włączona funkcja Pogłosu PTT , przed rozpoczęciem rozmowy zaczekaj na zakończenie emisji krótkiego dźwięku alertu.

 Jeżeli jest włączona funkcja wskazywania wolnego kanału w radiotelefonie (zaprogramowana przez sprzedawcę), usłyszysz krótki dźwięk alertu w chwili, gdy przycisk **PTT** zostanie zwolniony w radiotelefonie

docelowym (radiotelefon, który odbiera połączenie), informujący o tym, że kanał jest wolny i można odpowiadać.

 Słysząc ciągły sygnał zakazu rozmowy, jeśli połączenie jest przerwane, np. gdy radiotelefon odbiera połączenie alarmowe. Po usłyszeniu ciągłego sygnału zakazu rozmowy należy zwolnić przycisk **PTT**.

Tryby konwencjonalny analogowy i cyfrowy

Każdy kanał radiotelefonu można skonfigurować jako konwencjonalny kanał analogowy lub cyfrowy.

Niektóre funkcje nie są dostępne podczas przełączania z trybu cyfrowego na analogowy. Ikony dla funkcji cyfrowych odzwierciedlają tę zmianę: będą widoczne w kolorze szarym. Wyłączone funkcje są ukryte w menu.

Niektóre funkcje radiotelefonu są dostępne zarówno w trybie analogowym, jak i cyfrowym. Niewielkie różnice w działaniu poszczególnych funkcji **nie** wpływają na ogólne parametry i wydajność urządzenia.

**UWAGA:**

Radiotelefon przełącza się również pomiędzy trybem analogowym a cyfrowym podczas wyszukiwania w dwóch trybach. Dodatkowe informacje: [Skanowanie na str. 75](#).

IP Site Connect

Funkcja pozwala na rozszerzenie łączności konwencjonalnej poza zasięg jednej stacji, łącząc wiele z nich w sieć protokołów internetowych (IP). Jest to konwencjonalny tryb dla wielu stacji.

Gdy radiotelefon opuszcza zasięg jednej stacji i wchodzi w zasięg innej, łączy się on z przemiennikiem nowej stacji, aby wysłać lub odbierać połączenia/transmisję danych. Odbywa się to automatycznie lub poprzez obsługę ręczną, w zależności od ustawień.

W przypadku automatycznego wyszukiwania stacji radiotelefon skanuje wszystkie dostępne stacje, gdy sygnał z obecnej stacji jest słaby lub gdy radiotelefon nie wykrywa żadnego sygnału z obecnej stacji. Następnie radiotelefon synchronizuje się z przemiennikiem o najsilniejszej wartości wskaźnika siły odbieranego sygnału (RSSI).

Po wybraniu ręcznej zmiany ustawień urządzenie szuka kolejnej dostępnej w zasięgu stacji z listy roamingowej

(choć niekoniecznie o najsilniejszym sygnale), a następnie się z nią łączy.

**UWAGA:**

Dla każdego kanału można włączyć albo Skanowanie, albo Roaming – nigdy obie funkcje jednocześnie.

Kanały, dla których włączono tę funkcję, można dodać do wybranej listy roamingowej. Radiotelefon automatycznie przeszukuje kanały na liście roamingowej, aby zlokalizować najlepszą stację. Lista roamingowa obsługuje maksymalnie 16 kanałów (łącznie z wybranym kanałem).

**UWAGA:**

Wpisów na liście nie można dodawać ani usuwać ręcznie. Dodatkowych informacji udzieli sprzedawca lub administrator systemu.

Capacity Plus — Pojedyncza stacja

Capacity Plus — Pojedyncza stacja to konfiguracja trunkingowa systemu radiowego MOTOTRBO, która korzysta z określonej puli kanałów do obsługi setek użytkowników i nawet 254 grup. Funkcja ta pozwala na skuteczne wykorzystywanie dostępnej liczby zaprogramowanych kanałów w trybie przemiennika.

W przypadku naciśnięcia przycisku programowalnego do obsługi funkcji niedostępnej w Capacity Plus — Pojedyncza stacja zostanie wyemitowany dźwięk ostrzegawczy.

Radiotelefon ma również funkcje dostępne w konwencjonalnym trybie cyfrowym, IP Site Connect i Capacity Plus — Pojedyncza stacja. Jednak niewielkie różnice w działaniu poszczególnych funkcji nie wpływają na ogólne parametry i wydajność urządzenia.

Szczegółowe informacje na temat tej konfiguracji można uzyskać u sprzedawcy lub administratora systemu.

Capacity Plus — Wiele stacji

Capacity Plus — Wiele stacji, to wielokanałowa konfiguracja łączności trunkingowej z obsługą wielu stacji systemu MOTOTRBO. Łączy w sobie najlepsze cechy konfiguracji Capacity Plus i IP Site Connect.

System Capacity Plus — Wiele stacji pozwala na rozszerzenie łączności trunkingowej poza zasięg jednej stacji, łącząc się z różnymi dostępnymi stacjami połączonymi za pomocą sieci protokołów internetowych (IP). Daje ona również lepszą przepustowość dzięki łącznemu wykorzystaniu dostępnych zaprogramowanych kanałów, obsługiwanych przez każdą dostępną stację.

Gdy radiotelefon opuszcza zasięg jednej stacji i wchodzi w zasięg innej, łączy się on z przemiennikiem nowej stacji, aby wysyłać lub odbierać połączenia/transmisję danych. Zależnie od skonfigurowanych ustawień radiotelefon jest przełączany automatycznie lub ręcznie.

Po wybraniu automatycznej zmiany ustawień, gdy sygnał aktualnie używanej stacji jest słaby lub nie można uzyskać sygnału aktualnie używanej stacji, urządzenie skanuje wszystkie dostępne stacje. Następnie synchronizuje się ono z przemiennikiem o najsilniejszej wartości wskaźnika siły odbieranego sygnału (RSSI).

Po wybraniu ręcznej zmiany ustawień urządzenie szuka kolejnej dostępnej w zasięgu sieci z listy roamingowej (choć niekoniecznie o najsilniejszym sygnale), a następnie się z nią łączy.

Kanały z włączonym systemem Capacity Plus — Wiele stacji można dodać do dowolnej listy roamingowej. Radiotelefon przeszukuje te kanały w trakcie automatycznego roamingu, aby wyszukać najlepsze miejsce.



UWAGA:

Wpisów na liście nie można dodawać ani usuwać ręcznie. Dodatkowych informacji udzieli sprzedawca lub administrator systemu.

Podobnie jak w systemie Capacity Plus — Pojedyncza stacja, ikony funkcji nie mających zastosowania w Capacity Plus — Wiele stacji nie są dostępne w menu. W przypadku naciśnięcia przycisku programowalnego do obsługi funkcji niedostępnej w systemie Capacity Plus — Wiele stacji zostanie wyemitowany dźwięk ostrzegawczy.

Tę stronę celowo pozostawiono pustą.

Wskaźniki statusu

Ten rozdział opisuje ikony, wskaźniki stanu oraz sygnały dźwiękowe radiotelefonu.

Ikony

Wyświetlacz ciekłokrystaliczny (LCD) radiotelefonu pokazuje stan radiotelefonu, pozycje tekstowe oraz pozycje menu.

Tabela 1: Ikony na wyświetlaczu

Poniższe ikony pojawiają się na pasku stanu, który widnieje w górnej części wyświetlacza radiotelefonu. Ikony są położone po lewej stronie i uporządkowane według kolejności występowania lub użycia. Ikony są także określone dla danego kanału.

	Akumulator
Liczba wyświetlanych pasków (0 – 4) oznacza poziom naładowania akumulatora. Ikona miga, gdy akumulator jest słaby.	

Ciąg dalszy tabeli...

	Tryb awaryjny Radiotelefon jest przełączony do trybu awaryjnego.
	Elastyczna lista odbioru Elastyczna lista odbioru jest włączona.
	Duże ilości danych Radiotelefon odbiera duże ilości danych i kanał jest zajęty.
	Nasłuch Wybrany kanał jest monitorowany.
	Tryb wyciszony Tryb wyciszenia jest włączony, a głośnik wyciszony.
	Powiadomienia Na liście powiadomień znajduje się co najmniej jedno przeoczone zdarzenie.

Ciąg dalszy tabeli...

	Czas opóźnienia programowania bezprzewodowego Wskazuje czas pozostały do automatycznego zrestartowania radiotelefonu.
H	Wysoka moc Radiotelefon jest skonfigurowany z wysokim poziomem mocy.
L	Niski poziom mocy Radiotelefon jest skonfigurowany z niskim poziomem mocy.
	Wskaźnik siły odbieranego sygnału (RSSI) Liczba wyświetlanych pasków oznacza natężenie sygnału radiowego. Cztery paski oznaczają najsilniejszy sygnał. Ta ikona jest wyświetlana tylko podczas odbierania sygnału.

Ciąg dalszy tabeli...

	Zawieszenie odpowiedzi Zawieszenie odpowiedzi jest włączone.
	Skanowanie ⁴ Funkcja skanowania jest aktywna.
	Skanowanie – Priorytet 1 ⁴ Radiotelefon wykrywa aktywność na kanale/grupie oznaczonej jako Priorytet 1.
	Skanowanie – Priorytet 2 ⁴ Radiotelefon wykrywa aktywność na kanale/grupie oznaczonej jako Priorytet 2.
	Zabezpieczono Funkcja prywatności jest włączona.
	Roaming stacji ⁵ Funkcja szukania sieci jest włączona.

Ciąg dalszy tabeli...

⁴ Nie dotyczy Capacity Plus.

⁵ Nie dotyczy systemu Capacity Plus – Pojedyncza stacja

	4Talkaround (Tryb pracy z pominięciem przekaźnika) Radiotelefon jest aktualnie skonfigurowany do bezpośredniej komunikacji z innymi radiotelefonami w przypadku braku przemiennika.
	Dźwięki wyłączone Sygnały dźwiękowe są wyłączone.
	Odbezpieczono Funkcja prywatności jest wyłączona.
	Skanowanie głosujące Funkcja Skanowanie głosujące jest aktywna.
	Doskonały sygnał Wi-Fi⁶ Sygnał Wi-Fi jest doskonały.
	Dobry sygnał Wi-Fi⁶ Sygnał Wi-Fi jest dobry.

Ciąg dalszy tabeli...







	Średni sygnał Wi-Fi⁶ Sygnał Wi-Fi jest średni
	Słaby sygnał Wi-Fi⁶ Sygnał Wi-Fi jest słaby.
	Sieć Wi-Fi niedostępna⁶ Sygnał Wi-Fi jest niedostępny.

Tabela 2: Zaawansowane ikony menu



Poniższe ikony znajdują się na wyświetlaczu obok pozycji menu i oferują możliwość wyboru jednej z dwóch opcji lub wskazują, że istnieje podmenu zawierające dwie opcje.

	Pole wyboru (zaznaczone) Oznacza, że opcja została wybrana.
	Pole wyboru (puste) Oznacza, że opcja została wybrana.
	Pole wypełnione na czarno Oznacza opcję wybraną dla pozycji menu zawierającej podmenu.

⁶ Dotyczy tylko urządzeń DP2600e.

Tabela 3: Symbole połączenia

Następujące symbole pojawiają się na wyświetlaczu podczas połączenia. Te ikony pojawiają się w Liście kontaktów i oznaczają typ aliasu lub ID.

	<p>Połączenie indywidualne Oznacza aktywne połączenie prywatne. Na liście kontaktów oznacza alias (nazwisko) lub identyfikator (numer) abonenta.</p>
	<p>Połączenie grupowe/ogólne Oznacza aktywne połączenie grupowe lub ogólne. Na liście kontaktów oznacza alias (nazwę) lub identyfikator (numer) grupy.</p>
	<p>Połączenie telefoniczne jako połączenie grupowe/ogólne Informuje, że trwa połączenie telefoniczne jako połączenie grupowe/ogólne. Na liście kontaktów oznacza alias (nazwę) lub identyfikator (numer) grupy.</p>

Ciąg dalszy tabeli...



Połączenie telefoniczne jako połączenie prywatne

Informuje, że trwa połączenie telefoniczne jako połączenie prywatne. Wskazuje na liście kontaktów alias telefonu (nazwę) lub identyfikator (numer).

Tabela 4: Miniikony powiadomienia

Następujące ikony pojawiają się chwilowo na wyświetlaczu po podjęciu działania wykonania czynności.









	<p>Nieskuteczna transmisja (Negatywny) Czynność zakończona niepowodzeniem.</p>
	<p>Skuteczna transmisja (Pozytywny) Czynność zakończona powodzeniem.</p>
	<p>Nadawanie w toku (Przejęciowy) Nadawanie. Ta ikona jest widoczna przed podaniem informacji czy transmisja była skuteczna, czy nie.</p>

Tabela 5: Ikony wysłanych pozycji

W prawym górnym rogu wyświetlacza radiotelefonu, w folderze wysłanych pozycji, pojawiają się następujące ikony.

 lub 	<p>W toku</p> <p>Wiadomość tekstowa do aliasu lub identyfikatora abonenta oczekuje na wysłanie, po czym następuje oczekiwanie na potwierdzenie. Wiadomość tekstowa do aliasu lub identyfikatora grupy oczekuje na wysłanie.</p>
 lub 	<p>Nie można wysłać</p> <p>Wiadomość tekstowa nie może zostać wysłana.</p>
 lub 	<p>Wysłana pomyślnie</p> <p>Wiadomość została wysłana.</p>

Wskaźniki LED

Dioda LED pokazuje stan operacyjny radiotelefonu.

Miganie na czerwono

Radiotelefon wskazuje na niezgodność akumulatora.⁷

Auto-test podczas uruchamiania nie powiódł się.

Radiotelefon odbiera transmisję alarmową.

Radiotelefon nadaje przy niskim poziomie naładowania akumulatora.

Radiotelefon znalazł się poza zasięgiem ARTS, jeśli skonfigurowano.

Tryb wyciszenia jest włączony.

Świeci na zielono

Radiotelefon jest w trakcie uruchamiania.

Radiotelefon nadaje.

Radiotelefon wysyła alert połączenia lub transmisję alarmową.

Migające światło zielone

Radiotelefon odbiera połączenie lub dane.

⁷ Dotyczy tylko modeli z najnowszą wersją oprogramowania i sprzętu.

Radiotelefon odbiera transmisję programowania bezprzewodowego.

Radiotelefon wykrywa aktywność programowania bezprzewodowego.



UWAGA:

Aktywność ta może oddziaływać lub może nie oddziaływać na zaprogramowany kanał radiotelefonu ze względu na charakter protokołu cyfrowego.

Gdy radiotelefon wykrywa aktywność radiową w trybie Capacity Plus, nie jest to sygnalizowane za pomocą diody LED.

Podwójne miganie zielonego światła

Radiotelefon odbiera połączenie lub dane poufne.

Świeci na żółto

Radiotelefon monitoruje kanał konwencjonalny.

Migające światło żółte

Radiotelefon szuka aktywności.

Radiotelefon odbiera alert połączenia.

W radiotelefonie włączono elastyczną listę odbioru.

Wszystkie kanały z włączonym systemem Capacity Plus — Wiele stacji są zajęte.

Podwójnie migające światło żółte

Roaming automatyczny jest włączony.

Radiotelefon szuka nowej sieci.

Radiotelefon musi odpowiedzieć na grupowy alert połączenia.

Radiotelefon jest zablokowany.

Radiotelefon nie jest połączony z przemiennikiem w trybie Capacity Plus.

Wszystkie kanały Capacity Plus są zajęte.

Sygnaly

Poniżej przedstawiono sygnaly, które wybrzmiewają w głośniku radiotelefonu.



Wysoki sygnał



Niski sygnał

Sygnaly dźwiękowe

Sygnaly dźwiękowe stanowią akustyczne potwierdzenie stanu radiotelefonu lub odpowiedź radiotelefonu na odbierane dane.

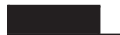

Sygnal ciągły

Dźwięk jednostajny. Ciągły do zakończenia.



Dźwięk okresowy

Generowany okresowo, zależnie od konfiguracji radiotelefonu. Dźwięk jest włączany, przerywany i powtarzany automatycznie.



Sygnal powtarzany

Pojedynczy dźwięk powtarzany aż do chwili, kiedy zostanie przerwany przez użytkownika.



Sygnal jednorazowy

Emitowany jednokrotnie przez krótki czas skonfigurowany przez radiotelefon.

Sygnaly wskaźnikowe

Sygnaly dźwiękowe wskazują status radiotelefonu po działaniu zmierzającym do wykonania konkretnego zadania.



Dźwięk informacyjny



Dźwięk ostrzegawczy

Tę stronę celowo pozostawiono pustą.

Wybór strefy i kanału

Ten rozdział wyjaśnia, jak wybrać strefę lub kanał.



Strefa to grupa kanałów. Radiotelefon obsługuje do 128 kanałów i 50 stref, z maksymalnie 16 kanałami na strefę.



Każdy kanał może zostać zaprogramowany do obsługi różnych funkcji i/lub różnych grup użytkowników.

Wybieranie stref

Postępuj zgodnie z procedurą, aby wybrać określoną strefę.

- Wykonaj jedną z następujących czynności:
 - Naciśnij zaprogramowany przycisk **wyboru strefy**. Przejdź do [krok 3](#).
 - Naciśnij przycisk , aby uzyskać dostęp do menu.

- Naciśnij  lub , aby przejść do Strefy.
Naciśnij przycisk , aby wybrać opcję.
Wyświetlacz pokazuje ✓ i obecną strefę.

- Naciśnij  lub , aby przejść do wybranej strefy. Naciśnij przycisk , aby wybrać opcję.
Na wyświetlaczu przez chwilę będzie widoczny komunikat <Strefa> wybrano i ponownie zostanie wyświetlony ekran wybranego obszaru.

Wybieranie kanałów

Postępuj zgodnie z procedurą, aby wybrać wymagany kanał radiotelefonu po wyborze strefy.

Obróć **Pokrętko wyboru kanału**, aby wybrać kanał, ID abonenta lub grupy po wyświetleniu żądanej strefy (jeśli w radiotelefonie jest wiele stref).

Tę stronę celowo pozostawiono pustą.

Połączenia

Ten rozdział opisuje, w jaki sposób odbierać, wykonywać, przerywać i odpowiadać na połączenia.

Po wybraniu kanału możesz wybrać alias albo ID abonenta lub grupy przy pomocy jednej z poniższych funkcji:

Wyszukiwanie aliasu

Ta metoda jest używana tylko w przypadkach wywołań grupowych, indywidualnych i ogólnych przy pomocy mikrofonu z klawiaturą.

Lista kontaktów

Ta metoda pozwala na bezpośredni dostęp do Listy kontaktów.

Wybieranie ręczne (za pomocą Kontaktów)

Metoda ta jest używana tylko w przypadkach wywołań indywidualnych i telefonicznych przy pomocy mikrofonu z klawiaturą.

Zaprogramowane klawisze numeryczne

Ta metoda jest używana tylko w przypadkach wywołań grupowych, indywidualnych i ogólnych przy pomocy mikrofonu z klawiaturą.



UWAGA:

Do przycisku numerycznego można przypisać tylko jeden alias lub ID, ale z jednym aliasem lub ID może być skojarzonych kilka przycisków numerycznych. Wszystkie klawisze na mikrofonie z klawiaturą mogą zostać przypisane. Dodatkowe informacje: [Przypisywanie wpisów do programowalnych przycisków numerycznych](#).

Zaprogramowany przycisk Szybkiego dostępu.

Ta metoda jest używana tylko w przypadkach wywołań , grupowych, indywidualnych i telefonicznych.

Do przycisku **Szybkiego dostępu** można przypisać jedno ID przy pomocy krótkiego lub długiego naciśnięcia programowalnego przycisku. W radiotelefonie można zaprogramować wiele przycisków **Szybkiego dostępu**.

Przycisk programowalny

Ta metoda jest używana tylko w przypadku połączeń telefonicznych .

Połączenia grupowe

Radiotelefon musi być skonfigurowany jako część grupy, aby otrzymywać lub wykonywać połączenia od/do użytkowników grupy.

Inicjowanie połączeń grupowych

Postępuj zgodnie z procedurą, aby wykonywać połączenia grupowe.

- Wykonaj jedną z następujących czynności:
 - Wybierz kanał z aktywnym grupowym aliasem lub ID.
 - Naciśnij zaprogramowany **Przycisk szybkiego dostępu**.

- Naciśnij przycisk **PTT**, aby nawiązać połączenie. Zapala się zielona dioda LED. Pierwsza linia tekstu pokazuje ikonę i alias **Wywoł grup**.

- Zwolnij przycisk **PTT**, aby słuchać rozmówcy. Zielona dioda LED zapala się, kiedy radiotelefon docelowy odpowiada. Na wyświetlaczu pojawi się ikona **połączenie grupowe** oraz alias lub identyfikator grupy, a następnie alias lub identyfikator radiotelefonu nadającego.

-  Jeżeli jest włączona funkcja Sygnalizacja wolnego kanału, przez chwilę rozbrzmiewa ton

powiadamiający, gdy nadający radiotelefon zwalnia przycisk **PTT**, co oznacza, że kanał jest wolny i można odpowiedzieć. Naciśnij przycisk **PTT**, aby odpowiedzieć na połączenie.

Brak aktywności głosowej przez określony czas powoduje przerwanie połączenia. Radiotelefon powróci do ekranu, który był wyświetlany przed zainicjowaniem połączenia.

Odbieranie połączeń grupowych



Aby odebrać połączenie od grupy użytkowników, radiotelefon musi być skonfigurowany jako członek danej grupy. Postępuj zgodnie z procedurą, aby odpowiadać na połączenia grupy.

Odbieranie połączenia grupowego:

- Zielona dioda LED miga.
- W prawym górnym rogu wyświetlacza pojawia się ikona **Połączenia grupowego**.
- Pierwszy wiersz tekstu pokazuje alias rozmówcy.
- Druga linia tekstu wyświetla alias wywołania grupowego.

- Radiotelefon wyłącza wyciszenie, a sygnał dźwiękowy połączenia przychodzącego jest emitowany przez głośnik.

1 Wykonaj jedną z następujących czynności:

-  Jeżeli jest włączona funkcja Sygnalizacja wolnego kanału, przez chwilę rozbrzmiewa ton powiadamiający, gdy nadający radiotelefon zwalnia przycisk **PTT**, co oznacza, że kanał jest wolny i można odpowiedzieć. Naciśnij przycisk **PTT**, aby odpowiedzieć na połączenie.
-  Jeżeli jest aktywna funkcja Przerwanie głosowe, naciśnij przycisk **PTT**, aby wyłączyć dźwięk z transmitującego radiotelefonu i zwolnić kanał do odpowiedzi.

Zapala się zielona dioda LED.

2 Wykonaj jedną z następujących czynności:

- Poczekaj na sygnał rozpoczęcia rozmowy i zacznij wyraźnie mówić do mikrofonu, jeśli jest uruchomiony.
-  Zaczekaj, aż zamilknie pogłos **PTT** i mów wyraźnie do mikrofonu, jeśli jest uruchomiony.

3 Zwolnij przycisk **PTT**, aby słuchać rozmówcy.

Brak aktywności głosowej przez określony czas powoduje przerwanie połączenia.

Jeśli radiotelefon otrzyma połączenie grupowe, gdy nie jest wyświetlony ekran główny, odebranie połączenia nie spowoduje zmiany aktualnego ekranu.

Przyciśnij dłużej przycisk , aby powrócić do ekranu głównego i wyświetlić alias rozmówcy przed odebraniem.

Połączenia prywatne

Połączenie prywatne jest inicjowane przez indywidualny radiotelefon i skierowane do innego indywidualnego radiotelefonu.

Połączenia prywatne można skonfigurować na dwa sposoby. Pierwszy sposób służy do ustawienia połączenia po dokonaniu sprawdzenia obecności radiotelefonu, natomiast drugi do ustawienia połączenia natychmiastowego. Sprzedawca może zaprogramować w radiotelefonie tylko jeden z takich rodzajów połączeń

Inicjowanie połączeń prywatnych

W celu zainicjowania połączenia prywatnego należy odpowiednio zaprogramować radiotelefon. Jeśli ta funkcja nie jest włączona, w przypadku zainicjowania połączenia użytkownik usłyszy sygnał ostrzegawczy. Postępuj zgodnie z procedurą, aby wykonywać połączenia prywatne.

- Wykonaj jedną z następujących czynności:
 - Wybierz kanał z aliasem lub ID aktywnego abonenta.
 - Naciśnij zaprogramowany **Przycisk szybkiego dostępu**.

- Naciśnij przycisk **PTT**, aby nawiązać połączenie.

Zapala się zielona dioda LED. Na wyświetlaczu pojawi się ikona **Połączenia indywidualnego** i alias.

- Poczekaj na sygnał rozpoczęcia rozmowy i zacznij wyraźnie mówić do mikrofonu, jeśli jest uruchomiony.
- Zwolnij przycisk **PTT**, aby słuchać rozmówcy.

-  Jeżeli jest włączona funkcja Sygnalizacja wolnego kanału, przez chwilę rozbrzmiewa ton powiadamiający, gdy nadający radiotelefon zwalnia przycisk **PTT**, co oznacza, że kanał jest wolny i można odpowiedzieć. Naciśnij przycisk **PTT**, aby odpowiedzieć na połączenie.

Brak aktywności głosowej przez określony czas powoduje przerwanie połączenia. Zostanie wyemitowany sygnał. Na wyświetlaczu zobaczysz komunikat Połączenie zakończone.

Odbieranie połączeń prywatnych



Postępuj zgodnie z procedurą, aby odbierać połączenia prywatne.

Podczas odbierania połączenia prywatnego:

- Zielona dioda LED miga.
- Pierwszy wiersz tekstowy pokazuje alias **połączenia prywatnego**.
- Druga linia tekstu wyświetla alias połączenia prywatnego.

- Radiotelefon wyłącza wyciszenie, a sygnał dźwiękowy połączenia przychodzącego jest emitowany przez głośnik.

1 Wykonaj jedną z następujących czynności:

-  Jeżeli jest włączona funkcja Sygnalizacja wolnego kanału, przez chwilę rozbrzmiewa ton powiadamiający, gdy nadający radiotelefon zwalnia przycisk **PTT**, co oznacza, że kanał jest wolny i można odpowiedzieć. Naciśnij przycisk **PTT**, aby odpowiedzieć na połączenie.
-  Jeśli funkcja Przycisk zdalnego przerwania transmisji jest włączona, naciśnij przycisk **PTT** w celu zatrzymania aktualnego połączenia (które może być zatrzymane) i zwolnienia kanału do odpowiedzi.

Zapala się zielona dioda LED.

2 Poczekaj na sygnał rozpoczęcia rozmowy i zacznij wyraźnie mówić do mikrofonu, jeśli jest uruchomiony.

3 Zwolnij przycisk **PTT**, aby słuchać rozmówcy.

Brak aktywności głosowej przez określony czas powoduje przerwanie połączenia. Na wyświetlaczu zobaczysz komunikat Połączenie zakończone.

Połączenia ogólne

Połączenie ogólne jest inicjowane przez indywidualny radiotelefon i skierowane do wszystkich radiotelefonów w danym kanale. Połączenie ogólne jest wykorzystywane do przekazywania ważnych komunikatów, które wymagają uwagi użytkownika. Użytkownicy korzystający z danego kanału nie mogą odpowiadać na połączenie ogólne.

Odbieranie połączeń ogólnych

Podczas odbierania połączenia ogólnego:

- Zostanie wyemitowany sygnał.
- Zielona dioda LED miga.
- W prawym górnym rogu wyświetlacza pokaże się ID rozmówcy.
- Pierwsza linia tekstu pokazuje ikonę **Połączenia grupowego** oraz komunikat Połączenie ogólne.

- Radiotelefon wyłącza wyciszenie, a sygnał dźwiękowy połączenia przychodzącego jest emitowany przez głośnik.

Po zakończeniu połączenia radiotelefon powraca do ekranu sprzed odebrania połączenia ogólnego.

Połączenie ogólne zostaje zakończone bez oczekiwania przez wcześniej zdefiniowany czas.

🔊 Jeżeli włączona jest funkcja Sygnalizacja wolnego kanału, przez chwilę rozbrzmiewa sygnał alertu, gdy nadający radiotelefon zwalnia przycisk **PTT**, co oznacza, że kanał jest wolny i można odpowiedzieć.

Nie można odpowiadać na połączenie ogólne.



UWAGA:

Radiotelefon przerywa odbiór połączenia ogólnego, jeżeli użytkownik przełączy kanał podczas odbierania połączenia. Podczas połączenia ogólnego nie można kontynuować nawigacji w menu lub edycji aż do chwili, kiedy połączenie zostanie zakończone.

Inicjowanie połączeń ogólnych

Radiotelefon musi być wcześniej zaprogramowany, aby możliwe było inicjowanie połączeń ogólnych. Postępuj zgodnie z procedurą, aby wykonywać połączenia ogólne.

- 1 Wybierz kanał aktywnego aliasu grupowego połączenia ogólnego lub identyfikatora.
-
- 2 Naciśnij przycisk **PTT**, aby nawiązać połączenie.
Zapala się zielona dioda LED. Na wyświetlaczu pojawi się ikona **wywołania wszystkich** i informacja **wywołanie wszystkich**.
-
- 3 Wykonaj jedną z następujących czynności:
 - Poczekaj na sygnał rozpoczęcia rozmowy i zacznij wyraźnie mówić do mikrofonu, jeśli jest uruchomiony.
 - 🗣️ Zaczekaj, aż zamilknie pogłos **PTT** i mów wyraźnie do mikrofonu, jeśli jest uruchomiony.

Użytkownicy korzystający z danego kanału nie mogą odpowiadać na połączenie ogólne.
-

Połączenia selektywne

Połączenie selektywne to połączenie pojedynczego radiotelefonu z innym radiotelefonem indywidualnym. W systemie analogowym takie połączenie to połączenie prywatne.

Inicjowanie połączeń selektywnych

Radiotelefon musi być wcześniej zaprogramowany, aby możliwe było inicjowanie połączeń selektywnych. Postępuj zgodnie z procedurą, aby wykonywać połączenia selektywne.

1 Wybierz kanał z aliasem lub ID aktywnego abonenta.

2 Naciśnij przycisk **PTT**, aby nawiązać połączenie.

Zapala się zielona dioda LED. Wyświetlacz pokazuje ikonę **Połączenia prywatnego** oraz alias abonenta.

3 Wykonaj jedną z następujących czynności:

- Poczekaj na sygnał rozpoczęcia rozmowy i zacznij wyraźnie mówić do mikrofonu, jeśli jest uruchomiony.

-  Zaczekaj, aż zamilknie pogłos **PTT** i mów wyraźnie do mikrofonu, jeśli jest uruchomiony.
-

4 Zwolnij przycisk **PTT**, aby słuchać rozmowy.

Zielona dioda LED zapala się, kiedy radiotelefon docelowy odpowiada.

5  Jeżeli jest włączona funkcja Sygnalizacja wolnego kanału, przez chwilę rozbrzmiewa ton powiadamiający, gdy nadający radiotelefon zwalnia przycisk **PTT**, co oznacza, że kanał jest wolny i można odpowiedzieć. Naciśnij przycisk **PTT**, aby odpowiedzieć na połączenie.

Brak aktywności głosowej przez określony czas powoduje przerwanie połączenia.

6 Na wyświetlaczu zobaczysz komunikat Połączenie zakończone.

Odbieranie połączeń selektywnych

Postępuj zgodnie z procedurą, aby odpowiadać na połączenia selektywne.

Połączenie selektywne sygnalizowane jest przez:

- Zielona dioda LED miga.
- Pierwsza linia tekstu pokazuje ikonę **Połączenia prywatnego** i alias rozmówcy lub Poł czenie selektywne lub też Alert z poł czeniem.
- Radiotelefon wyłącza wyciszenie, a sygnał dźwiękowy połączenia przychodzącego jest emitowany przez głośnik.

- 1 Naciśnij przycisk **PTT**, aby odpowiedzieć na połączenie.

Zapala się zielona dioda LED.

- 2 Poczekał na sygnał rozpoczęcia rozmowy i zacznij wyraźnie mówić do mikrofonu, jeśli jest uruchomiony.

- 3 Zwolnij przycisk **PTT**, aby słuchać rozmówcy.

Brak aktywności głosowej przez określony czas powoduje przerwanie połączenia. Zostanie wyemitowany sygnał. Na wyświetlaczu zobaczysz komunikat Poł czenie zako czone.

Połączenia telefoniczne

Połączenie prywatne jest połączeniem wykonywanym z indywidualnego radiotelefonu na telefon.

Jeżeli funkcja połączeń telefonicznych jest wyłączona:

- Na wyświetlaczu widnieje komunikat **Niedost pne.**
- Radiotelefon wycisza połączenie.
- Po zakończeniu połączenia radiotelefon wraca do poprzedniego ekranu.

Podczas połączenia telefonicznego radiotelefon próbuje je przerwać, gdy:

- Naciśnij przycisk **Szybkiego dostępu** przy wcześniej skonfigurowanym kodzie odstępu.
- Wprowadzasz kod odstępu jako dane wejściowe dla dodatkowych cyfr.

Podczas uzyskiwania dostępu do kanału i transmisji kodu dostępu/odstępu lub dodatkowych cyfr radiotelefon reaguje tylko na przyciski i pokręta **Wł. /Wył., Regulacji głośności i Przełącznika kanałów**. Urządzenie emituje sygnał dźwiękowy przy każdym błędnym wprowadzeniu.

Podczas dostępu do kanału naciśnij , aby odrzucić próbę połączenia. Zostanie wyemitowany sygnał.

**UWAGA:**



Kod dostępu lub odstępu nie może być dłuższy niż 10 znaków.

Dodatkowych informacji udzieli sprzedawca lub administrator systemu.

Wykonywanie połączeń telefonicznych przy użyciu programowalnego przycisku telefonu

Postępuj zgodnie z procedurą, aby wykonać połączenie telefoniczne przy użyciu przycisku programowalnego.

- 1 Naciśnij zaprogramowany przycisk **Telefon**, aby przejść do listy telefonów.

- 2 Naciśnij  lub , aby wybrać żądany alias lub identyfikator. Naciśnij przycisk , aby wybrać opcję.
 - Zapala się zielona dioda LED. Ikona **połączenia telefonicznego** jest widoczna w prawym górnym rogu. Pierwszy wiersz tekstu przedstawia alias abonenta. Drugi wiersz tekstu pokazuje stan połączenia.

- W przypadku powodzenia konfiguracji połączenia zabrmi sygnał DTMF (Dual Tone Multi Frequency). Zostanie wyemitowany sygnał dźwiękowy wyboru numeru użytkownika telefonu. Pierwsza linia tekstu pokazuje alias Ikona **połączenia telefonicznego** jest stale widoczna w prawym górnym rogu.
- W przypadku niepowodzenia konfiguracji połączenia urządzenie emituje sygnał dźwiękowy, a na wyświetlaczu pojawia się komunikat **Wyw. tel. Nieudane**. Radiotelefon wraca do ekranu wprowadzania kodu dostępu. Jeżeli zdefiniowano kod dostępu dla listy kontaktów, radiotelefon wraca do ekranu, który był wyświetlany przed zainicjowaniem połączenia.

- 3 Naciśnij przycisk **PTT**, aby rozmawiać. Zwolnij przycisk **PTT**, aby słuchać rozmówcy.

- 4 W razie potrzeby wprowadzenia dodatkowych cyfr podczas połączenia telefonicznego:
 - Naciśnij **przycisk szybkiego połączenia**. Jeżeli wpis **Przycisku szybkiego dostępu** jest pusty, urządzenie wyemituje dźwięk ostrzegawczy.

- 5 Aby zakończyć połączenie, naciśnij przycisk .
- Na wyświetlaczu pojawi się komunikat Ko cz wyw tel).
 - W przypadku niepowodzenia konfiguracji zakończenia połączenia urządzenie emituje sygnał dźwiękowy, a na wyświetlaczu pojawia się komunikat Wyw zako cz.
 - W przypadku niepowodzenia konfiguracji zakończenia połączenia radiotelefon przywraca ekran połączenia telefonicznego. Powtórz krok [krok 5](#) lub poczekaj na zakończenie połączenia przez użytkownika telefonu.
 - Naciśnięcie przycisku **PTT** na ekranie kontaktów telefonu spowoduje wyemitowanie sygnału dźwiękowego i wyświetlenie komunikatu Naciśnij OK: Wykon poł.
 - Gdy użytkownik telefonu kończy połączenie, urządzenie emituje sygnał dźwiękowy, a na wyświetlaczu pojawia się komunikat Wyw tel zako cz.
 - Jeżeli połączenie zostanie zakończone podczas wprowadzania dodatkowych cyfr wymaganych przez połączenie telefoniczne, radiotelefon wróci

do ekranu wyświetlanego przed zainicjowaniem połączenia.



UWAGA:

Po uzyskaniu dostępu do kanału naciśnij przycisk , aby odrzucić próbę połączenia i sygnały dźwiękowe.

Naciśnięcie podczas połączenia przycisku **Szybki dostęp** ze skonfigurowanym kodem odstępu lub próba wprowadzenia kodu odstępu jako dodatkowych cyfr zaowocuje tym, że radiotelefon spróbuje zakończyć połączenie.

Odbieranie połączeń telefonicznych jako połączeń grupowych

Postępuj zgodnie z procedurą, aby odbierać połączenia telefoniczne jako połączenia grupowe.

Podczas odbierania połączenia telefonicznego jako połączenia grupowego:

- W górnym prawym rogu wyświetlacza pojawi się ikona **Połączenia telefonicznego**.

- Na wyświetlaczu pojawia się alias grupy i komunikat Połączenie telefoniczne.

Jeżeli funkcja połączeń telefonicznych nie jest włączona, w pierwszym wierszu wyświetlacza pojawia się komunikat Niedost pny i radiotelefon wycisza połączenie. Po zakończeniu połączenia radiotelefon wraca do poprzedniego ekranu.

- 1 Naciśnij przycisk **PTT**, aby odpowiedzieć na połączenie. Zwolnij przycisk **PTT**, aby słuchać rozmówcy.

- 2 Aby zakończyć połączenie, naciśnij przycisk .

Na wyświetlaczu pojawi się komunikat Kończ wywołanie tel).

Jeśli połączenie zostanie zakończone pomyślnie:

- Zostanie wyemitowany sygnał.
- Na wyświetlaczu zobaczysz komunikat Połączenie zakończone.

Jeśli połączenie nie zakończy się, radiotelefon powróci do ekranu Połączenia telefonicznego. Powtórz tę czynność lub odczekaj, aż użytkownik telefonu zakończy połączenie.

Odbieranie połączeń telefonicznych jako połączeń prywatnych

Postępuj zgodnie z procedurą, aby odbierać połączenia telefoniczne jako połączenia prywatne.

Podczas odbierania połączenia telefonicznego jako połączenia prywatnego:

- W górnym prawym rogu wyświetlacza pojawi się ikona **Połączenia telefonicznego**.
- Na wyświetlaczu widać alias dzwoniącego lub komunikat Połączenie telefoniczne.

Jeżeli funkcja połączeń telefonicznych nie jest włączona, w pierwszym wierszu wyświetlacza pojawia się komunikat Niedost pny i radiotelefon wycisza połączenie. Po zakończeniu połączenia radiotelefon wraca do poprzedniego ekranu.

- 1 Naciśnij przycisk **PTT**, aby odpowiedzieć na połączenie. Zwolnij przycisk **PTT**, aby słuchać rozmówcy.

- 2 Aby zakończyć połączenie, naciśnij przycisk .

Na wyświetlaczu pojawi się komunikat Kończ wywołanie tel).

Jeśli połączenie zostanie zakończone pomyślnie:

- Zostanie wyemitowany sygnał.
- Na wyświetlaczu zobaczysz komunikat
Połączenie zakończone.

Jeśli połączenie nie zakończy się, radiotelefon powróci do ekranu Połączenia telefonicznego. Powtórz tę czynność lub odczekaj, aż użytkownik telefonu zakończy połączenie.

Odbieranie połączeń telefonicznych jako połączeń ogólnych

Po odebraniu połączenia telefonicznego jako połączenia ogólnego można na nie odpowiedzieć lub je zakończyć wyłącznie wtedy, gdy do kanału przypisano kategorię połączeń ogólnych. Postępuj zgodnie z procedurą, aby odbierać połączenia telefoniczne jako połączenia ogólne.

Podczas odbierania połączenia telefonicznego jako połączenia ogólnego:

- W górnym prawym rogu wyświetlacza pojawi się ikona **Połączenia telefonicznego**.

- Na wyświetlaczu widoczne są komunikaty Połączenie ogólne i Połączenie telefoniczne.

Jeżeli funkcja połączeń telefonicznych nie jest włączona, w pierwszym wierszu wyświetlacza pojawia się komunikat Niedostępny, a radiotelefon wycisza połączenie.

Po zakończeniu połączenia radiotelefon wraca do poprzedniego ekranu.

- 1 Naciśnij przycisk **PTT**, aby odpowiedzieć na połączenie.

- 2 Zwolnij przycisk **PTT**, aby słuchać rozmówcy.

- 3 Aby zakończyć połączenie, naciśnij przycisk .

Na wyświetlaczu pojawi się komunikat Kończ wywołanie.

Jeśli połączenie zostanie zakończone pomyślnie:

- Zostanie wyemitowany sygnał.
- Na wyświetlaczu widnieją komunikaty
Połączenie ogólne i Zakończono połączenie.

Jeśli połączenie nie zakończy się, radiotelefon powróci do ekranu Połączenia telefonicznego.

Powtórz [krok 3](#) lub poczekaj na zakończenie połączenia przez użytkownika telefonu.

Kończenie połączenia radiowego

Ta funkcja umożliwi zakończenie trwającego połączenia grupowego lub prywatnego w celu zwolnienia kanału dla potrzeb transmisji. Na przykład, gdy w radiotelefonie występuje stan „blokady mikrofonu” spowodowany przypadkowym naciśnięciem przez użytkownika przycisku **PTT**. Aby korzystanie z tej funkcji było możliwe, radiotelefon musi być odpowiednio zaprogramowany. Postępuj zgodnie z procedurą, aby przerwać połączenie.

- 1 Naciśnij zaprogramowany przycisk **zdalnego przerywania transmisji** na danym kanale.

Na ekranie pojawi się tekst `Zdalne Wyl.`

- 2 Zaczekaj na potwierdzenie.

Jeżeli się powiedzie:

- Wybrzmiewa potwierdzający sygnał dźwiękowy.

Jeżeli się nie powiedzie:

- Rozlega się ostrzegawczy sygnał dźwiękowy.

[Wyślij informację zwrotną](#)

- Na ekranie pojawi się tekst `Zdalne Wyl. nieudane.`

Jeśli niezakłócone połączenie jest przerywane za pośrednictwem tej funkcji:

- Na wyświetlaczu widać komunikat `Połączenie zakłócone.`
- Na zakłóconym radio wybrzmiewa negatywny wskaźnik dźwiękowy do momentu zwolnienia przycisku **PTT**.



UWAGA:

Dodatkowych informacji udzieli sprzedawca lub administrator systemu.

Tę stronę celowo pozostawiono pustą.

Funkcje zaawansowane

Ten rozdział wyjaśnia działanie funkcji dostępnych w radiotelefonie.

Lokalny dystrybutor lub administrator systemu może dostosować radiotelefon zgodnie z Twoimi wymaganiami. Dodatkowych informacji udzieli sprzedawca lub administrator systemu.

Talkaround

Funkcja ta umożliwi kontynuowanie komunikacji, gdy przemiennik nie działa lub gdy radiotelefon jest poza jego zasięgiem, ale w zasięgu rozmów innych radiotelefonów.

Ustawienie funkcji Talkaround zostanie zachowane nawet po wyłączeniu zasilania.







UWAGA:



Ta funkcja jest niedostępna w trybie Capacity Plus — Pojedyncza stacja ani Capacity Plus — Wiele stacji, ani dla kanałów CB, które znajdują się na tej samej częstotliwości.



Przełączanie między trybem Talkaround i przemiennika

Postępuj zgodnie z procedurą, aby przełączać radiotelefon między trybem Talkaroud a trybem przemiennika.

- 1 Wykonaj jedną z następujących czynności:
 - Naciśnij zaprogramowany przycisk **Repeater/Talkaround**. Pomiń poniższe czynności.
 - Naciśnij przycisk , aby uzyskać dostęp do menu.

- 2 Naciśnij  lub , aby przejść do Narz dzi. Naciśnij przycisk , aby wybrać opcję.

- 3 Naciśnij  lub , aby przejść do Ustawie radiotelefonu. Naciśnij przycisk , aby wybrać opcję.

- 4 Naciśnij  lub  , aby przejść do Talkaround. Naciśnij przycisk  , aby wybrać opcję.

Jeżeli ta funkcja jest aktywna, ✓ pojawia się obok informacji włączona. Jeżeli nie, ✓ obok opcji włączona zniknie.

Ekran automatycznie wraca do poprzedniego ekranu.

Jeżeli na monitorowanym kanale wykryto aktywność:

- Możesz słyszeć działanie radiotelefonu lub całkowitą ciszę.
- Zapala się żółta dioda LED.

Jeżeli monitorowany kanał jest wolny, rozlegnie się charakterystyczny szum.

-
- 2 Naciśnij przycisk **PTT**, aby rozmawiać. Aby słuchać, zwolnij przycisk **PTT**.
-

Funkcja nasłuchu

Funkcja nasłuchu służy do upewnienia się, że dany kanał jest wolny przed rozpoczęciem transmisji.

Nasłuch kanałów

Postępuj zgodnie z procedurą, aby nasłuchiwać kanały.

- 1 Naciśnij i przytrzymaj zaprogramowany przycisk **Nasłuch**.
Ikona **nasłuchu** pojawi się na pasku statusu. Dioda LED zapali się żółtym światłem ciągłym.

Stały nasłuch

Funkcja Stały nasłuch umożliwia ciągłe monitorowanie aktywności wybranego kanału.

Włączanie i wyłączanie stałego nasłuchu

Postępuj zgodnie z procedurą, aby włączyć lub wyłączyć stały nasłuch.

- Naciśnij zaprogramowany przycisk **Stały nasłuch**.
Kiedy radiotelefon przechodzi w ten tryb:
- Zostaje wyemitowany dźwięk alertu.

- Zapala się żółta dioda LED.
- Na wyświetlaczu widnieje komunikat Stały nasłuch włączony oraz ikona **Nasłuch**.

Gdy radiotelefon wyjdzie z tego trybu pracy:

- Zostaje wyemitowany dźwięk alertu.
- Żółta dioda LED gaśnie.
- Na wyświetlaczu pojawia się komunikat Stały nasłuch wyłączony.

Przypomnienie kanału głównego

Funkcja ta generuje przypomnienie, gdy w radiotelefonie przez pewien czas nie jest ustawiony kanał główny.

Jeśli funkcja ta zostanie aktywowana za pośrednictwem CPS, gdy przez pewien czas radiotelefon nie jest ustawiony na kanale głównym, okresowo mogą się zdarzać poniższe sytuacje:

- Odtworzony zostaje ton przypomnienia kanału głównego oraz powiadomienie.
- W pierwszym wierszu wyświetlacza widoczne jest słowo Brak.

- W drugim wierszu widoczne są słowa Kanał główny.

Na przypomnienie można zareagować wykonując jedną z następujących czynności:

- Powrócić do kanału głównego.
- Tymczasowo wyciszyć przypomnienie za pomocą przycisku programowalnego.
- Ustawić nowy kanał główny za pomocą przycisku programowalnego.

Wyciszyć przypomnienie kanału głównego

Po wybrzmieniu przypomnienia kanału głównego można je tymczasowo wyciszyć.



Naciśnij przycisk programowalny **Wycisz przypomnienie kanału głównego**.



W pierwszym wierszu wyświetlacza pojawi się tekst HCR, a w drugim — wyciszone.



Ustawianie nowego kanału głównego



Po wystąpieniu przypomnienia kanału głównego można ustawić nowy kanał główny.

- Wykonaj jedną z następujących czynności:
 - Naciśnij programowany przycisk **resetowania kanału głównego**, aby ustawić bieżący kanał, jako nowy kanał główny. Pomiń poniższe czynności.
W pierwszym wierszu wyświetlony zostanie alias kanału, a w drugim — tekst `Nowy kanał główny`.
 - Naciśnij , aby uzyskać dostęp do menu.

- Naciśnij  lub , aby przejść do `Narz dzi`. Naciśnij przycisk , aby wybrać opcję.

- Naciśnij  lub , aby przejść do `Ustawie radiotelefonu`. Naciśnij przycisk , aby wybrać opcję.

- Za pomocą przycisku  lub  przejdź do kanału głównego. Naciśnij przycisk , aby wybrać opcję.

- Naciśnij przycisk  lub , aby wybrać nowy alias kanału głównego. Naciśnij przycisk , aby wybrać opcję.

Na wyświetlaczu obok aliasu wybranego kanału głównego widoczny jest symbol ✓.

Zdalny nasłuch

Funkcja ta jest używana do włączania mikrofonu w radiotelefonie docelowym przy pomocy aliasu lub ID użytkownika. Korzystając z tej funkcji, można zdalnie monitorować wszelkie dźwięki w pobliżu radiotelefonu docelowego.

Są dostępne dwa rodzaje zdalnego nasłuchu:

- Monitorowanie zdalne bez uwierzytelnienia
- Monitorowanie zdalne z uwierzytelnianiem.

Uwierzytelniony zdalny nasłuch to dodatkowa (płatna) funkcja. W uwierzytelnionym zdalnym nasłuchu uwierzytelnianie jest wymagane, gdy radiotelefon włącza mikrofon radiotelefonu docelowego.

Kiedy Twój radiotelefon inicjuje tę funkcję na radiotelefonie docelowym, wymagane jest hasło. Hasło jest wstępnie zaprogramowane w radiotelefonie docelowym poprzez program CPS.



Zarówno twój radiotelefon oraz radiotelefon docelowy musi być odpowiednio skonfigurowany, aby umożliwić korzystanie z tej funkcji.

Ta funkcja zatrzymuje się po upływie zaprogramowanego czasu lub kiedy użytkownik radiotelefonu docelowego wykona jakąś operację.

Inicjowanie monitora zdalnego

Postępuj zgodnie z procedurą, aby zainicjować nasłuch zdalny.

1 Naciśnij zaprogramowany przycisk **Zdalny nasłuch**.

2 Naciśnij  lub , aby wybrać żądany alias lub identyfikator.

3 Naciśnij , aby wybrać. Nastąpi jeden z poniższych scenariuszy wydarzeń:

- Na wyświetlaczu pojawia się przejściowa miniinformacja, która informuje, że żądanie jest w trakcie realizacji. Zapala się zielona dioda LED.
- Zostanie wyświetlony ekran z zapytaniem o hasło.

Wprowadź hasło. Naciśnij przycisk , aby przejść dalej.

- Jeśli hasło będzie poprawne, na wyświetlaczu pojawia się przejściowa mini informacja, która informuje, że żądanie jest w trakcie realizacji. Zapala się zielona dioda LED.
- Jeśli hasło będzie niepoprawne, na ekranie pojawi się komunikat o niepowodzeniu, a urządzenie powróci do poprzedniego ekranu.

4 Zaczekaj na potwierdzenie.

Jeżeli się powiedzie:

- Wybrzmiewa potwierdzający sygnał dźwiękowy.
- Na wyświetlaczu pojawia się symbol powodzenia.

- Dźwięk z monitorowanego radia będzie wybrzmiewać przez zaprogramowany czas, a na wyświetlaczu pojawi się komunikat Zdalny Monitor. Gdy minie określony czas, zabrzmi dźwięk alertu, a dioda LED wyłączy się.



Jeżeli się nie powiedzie:



- Rozlega się ostrzegawczy sygnał dźwiękowy.
- Na wyświetlaczu pojawia się symbol niepowodzenia.



Inicjowanie nasłuchów zdalnych przy pomocy Listy kontaktów

Postępuj zgodnie z procedurą, aby zainicjować zdalny nasłuch przy pomocy Listy kontaktów.

1 Naciśnij przycisk , aby uzyskać dostęp do menu.

2 Naciśnij  lub , aby otworzyć Kontakt ty. Naciśnij przycisk , aby wybrać opcję.

3 Naciśnij  lub , aby wybrać żądany alias lub identyfikator. Naciśnij przycisk , aby wybrać opcję.

4 Naciśnij  lub , aby przejść do Zdalnego nasłuchu.

5 Naciśnij , aby wybrać. Nastąpi jeden z poniższych scenariuszy wydarzeń:

- Na wyświetlaczu pojawia się przejściowa miniinformacja, która informuje, że żądanie jest w trakcie realizacji. Zapala się zielona dioda LED.
- Zostanie wyświetlony ekran z zapytaniem o hasło.

Wprowadź hasło. Naciśnij przycisk , aby przejść dalej.

- Jeśli hasło będzie poprawne, na wyświetlaczu pojawia się przejściowa mini informacja, która informuje, że żądanie jest w trakcie realizacji. Zapala się zielona dioda LED.

- Jeśli hasło będzie niepoprawne, na ekranie pojawi się komunikat o niepowodzeniu, a urządzenie powróci do poprzedniego ekranu.

6 Zaczekaj na potwierdzenie.

Jeżeli się powiedzie:











- Wybrzmiewa potwierdzający sygnał dźwiękowy.
- Na wyświetlaczu pojawia się symbol powodzenia.
- Dźwięk z monitorowanego radia będzie wybrzmiewać przez zaprogramowany czas, a na wyświetlaczu pojawi się komunikat Zdalny Monitor. Gdy minie określony czas, zabrzmi dźwięk alertu, a dioda LED wyłączy się.



Jeżeli się nie powiedzie:



- Rozlega się ostrzegawczy sygnał dźwiękowy.
- Na wyświetlaczu pojawia się symbol niepowodzenia.

Inicjowanie nasłuchu zdalnego przy pomocy wybierania ręcznego

Postępuj zgodnie z procedurą, aby inicjować nasłuch zdalny przy pomocy wybierania ręcznego.

- 1 Naciśnij przycisk , aby uzyskać dostęp do menu.
- 2 Naciśnij  lub , aby otworzyć Kontakty. Naciśnij przycisk , aby wybrać opcję.
- 3 Naciśnij  lub , aby przejść do Wybierania ręcznego. Naciśnij przycisk , aby wybrać opcję.
- 4 Naciśnij  lub , aby przejść do Numeru radiotelefonu. Naciśnij przycisk , aby wybrać opcję.
- 5 Wykonaj jedną z następujących czynności:

- Wprowadź alias lub ID abonenta i naciśnij , aby przejść dalej.
- Edytuj ID, z którym połączono się poprzednio, a następnie naciśnij , aby przejść dalej.

6 Naciśnij  lub , aby przejść do Zdalnego nasłuchu.

7 Naciśnij , aby wybrać. Nastąpi jeden z poniższych scenariuszy wydarzeń:

- Na wyświetlaczu pojawia się przejściowa miniinformacja, która informuje, że żądanie jest w trakcie realizacji. Zapala się zielona dioda LED.
- Zostanie wyświetlony ekran z zapytaniem o hasło.

Wprowadź hasło. Naciśnij przycisk , aby przejść dalej.

- Jeśli hasło będzie poprawne, na wyświetlaczu pojawia się przejściowa mini informacja, która informuje, że żądanie jest w trakcie realizacji. Zapala się zielona dioda LED.

- Jeśli hasło będzie niepoprawne, na ekranie pojawi się komunikat o niepowodzeniu, a urządzenie powróci do poprzedniego ekranu.

8 Zaczekaj na potwierdzenie.

Jeżeli się powiedzie:

- Wybrzmiewa potwierdzający sygnał dźwiękowy.
- Na wyświetlaczu pojawia się symbol powodzenia.
- Dźwięk z monitorowanego radia będzie wybrzmiewać przez zaprogramowany czas, a na wyświetlaczu pojawi się komunikat Zdalny Monitor. Gdy minie określony czas, zabrzmi dźwięk alertu, a dioda LED wyłączy się.

Jeżeli się nie powiedzie:

- Rozlega się ostrzegawczy sygnał dźwiękowy.
- Na wyświetlaczu pojawia się symbol niepowodzenia.

Spr. radia



Ta funkcja pozwala można ustalić, czy inny radiotelefon w systemie jest aktywny, bez zakłócania bieżącej komunikacji

użytkownika danego radiotelefonu. Żadne dźwiękowe lub wizualne powiadomienie nie jest przesyłane do radiotelefonu docelowego. Ta funkcja jest dostępna tylko dla aliasów lub identyfikatorów abonentów. Aby korzystanie z tej funkcji było możliwe, radiotelefon musi być odpowiednio zaprogramowany.

Wysyłanie sygnału kontroli radiotelefonu

Postępuj zgodnie z instrukcją, aby wysłać sygnał kontroli radiotelefonu.

- 1 Naciśnij zaprogramowany przycisk **Kontrola radiotelefonu**.

- 2 Naciśnij  lub , aby wybrać żądany alias lub identyfikator. Naciśnij przycisk , aby wybrać opcję.
Na wyświetlaczu pojawia się przejściowa miniinformacja, która wskazuje, że żądanie jest w trakcie realizacji. Zapala się zielona dioda LED.

Zaczekaj na potwierdzenie.

[Wyślij informację zwrotną](#)



Jeśli naciśniesz przycisk , gdy radiotelefon oczekuje na potwierdzenie, usłyszysz sygnał, a urządzenie przerwie wszelkie ponowne próby i wyłączy tryb weryfikacji dostępności innego radiotelefonu.



Radiotelefon ponownie wyświetli ekran z aliasem lub identyfikatorem abonenta.



Wysyłanie sygnału kontroli radiotelefonu za pomocą Listy kontaktów

Postępuj zgodnie z procedurą, aby wysłać sygnał kontroli radiotelefonu przy pomocy Listy kontaktów.

- 1 Naciśnij , aby uzyskać dostęp do menu.

- 2 Naciśnij  lub , aby otworzyć Kontak ty.
Naciśnij przycisk , aby wybrać opcję.

- 3 Naciśnij  lub  , aby wybrać żądany alias lub identyfikator. Naciśnij przycisk  , aby wybrać opcję.

- 4 Naciśnij  lub  , aby przejść do Kontrola radiotelefonu. Naciśnij przycisk  , aby wybrać opcję.
Zapala się zielona dioda LED.

- 5 Zaczekaj na potwierdzenie.

Jeśli wciśniesz przycisk  , gdy radiotelefon oczekuje na potwierdzenie, usłyszysz dźwięk, a urządzenie przerwie wszelkie ponowne próby i wyłączy tryb Kontrola radiotelefonu. Radiotelefon ponownie wyświetli ekran z aliasem lub identyfikatorem abonenta.

Listy skanowania

Listy skanowania są tworzone i przypisywane do indywidualnych kanałów lub grup. Radiotelefon skanuje aktywność głosową w kanałach lub grupach zgodnie z

sekwencją określoną na liście skanowania dla bieżącego kanału lub grupy.

Radiotelefon może obsługiwać do 250 list skanowania. Na każdej liście może znajdować się maksymalnie 16 członków. Każda lista skanowania obsługuje kombinację wpisów analogowych i cyfrowych.



Edytując listę skanowania, można dodawać, usuwać lub określać priorytety kanałów.



Ikona **Priorytetu** pojawi się po lewej stronie obok aliasu (jeżeli został określony), informując o umieszczeniu wpisu na liście kanałów z priorytetem 1 lub 2. Nie można umieścić na liście skanowania kilku kanałów z priorytetem 1 lub 2. Ikona **Priorytetu** nie będzie widoczna, jeśli wybierzesz ustawienie **Brak**.



Przeglądanie wpisów na liście skanowania

Postępuj zgodnie z procedurą, aby przejrzeć wpisy na liście skanowania.

- 1 Naciśnij  , aby uzyskać dostęp do menu.

2 Naciśnij  lub  , aby Skanowa . Naciśnij przycisk  , aby wybrać opcję.



3 Naciśnij  lub  , aby przejść do Listy skanowania. Naciśnij przycisk  , aby wybrać opcję.



4 Naciśnij  lub  , aby wyświetlić wszystkich członków na liście.



Dodawanie nowych wpisów do listy skanowania



Postępuj zgodnie z procedurą, aby dodać nowe wpisy do listy skanowania.



1 Naciśnij  , aby uzyskać dostęp do menu.

2 Naciśnij  lub  , aby Skanowa . Naciśnij przycisk  , aby wybrać opcję.

3 Naciśnij  lub  , aby przejść do Listy skanowania. Naciśnij przycisk  , aby wybrać opcję.







4 Naciśnij  lub  , aby Doda członka. Naciśnij przycisk  , aby wybrać opcję.

5 Naciśnij  lub  , aby wybrać żądany alias lub identyfikator. Naciśnij przycisk  , aby wybrać opcję.

6 Naciśnij  lub  , aby przejść do wymaganego poziomu priorytetu. Naciśnij przycisk  , aby wybrać opcję.







Na wyświetlaczu pojawi się potwierdzająca miniinformacja – Doda ?.



7 Wykonaj jedną z następujących czynności:



- Naciśnij  lub  , aby przejść to **Tak** i dodać kolejny wpis. Naciśnij przycisk  , aby wybrać opcję. Powtórz [krok 5](#) i [krok 6](#).
- Naciśnij  lub  , aby przejść do **Nie** i zapisać obecną listę. Naciśnij przycisk  , aby wybrać opcję.

Usuwanie wpisów z listy skanowania







Postępuj zgodnie z procedurą, aby usunąć wpisy z Listy skanowania.

- 1 Naciśnij przycisk  , aby uzyskać dostęp do menu.
- 2 Naciśnij  lub  , aby Skanowa . Naciśnij przycisk  , aby wybrać opcję.
- 3 Naciśnij  lub  , aby przejść do Listy skanowania. Naciśnij przycisk  , aby wybrać opcję.

- 4 Naciśnij  lub  , aby wybrać żądany alias lub identyfikator. Naciśnij przycisk  , aby wybrać opcję.

- 5 Naciśnij  lub  , aby Skasowa . Naciśnij przycisk  , aby wybrać opcję.

Na wyświetlaczu pojawi się pytanie – Skasowa wpis?.



- 6 Wykonaj jedną z następujących czynności:
 - Naciśnij  lub  , aby przejść do **Tak** i skasować wpis. Naciśnij przycisk  , aby wybrać opcję. Na wyświetlaczu pojawia się symbol powodzenia.
 - Naciśnij  lub  , aby przejść do **Nie** i powrócić do poprzedniego ekranu. Naciśnij przycisk  , aby wybrać opcję.
- 7 Powtórz czynności od [krok 4](#) do [krok 6](#), aby usunąć pozostałe wpisy.



- 8 Długie naciśnięcie  pozwala na powrót do ekranu głównego po usunięciu wszystkich określonych aliasów i ID.



Ustawianie priorytetu wpisów na liście skanowania



Postępuj zgodnie z procedurą, aby ustawić priorytety wpisów na liście skanowania.



- 1 Naciśnij , aby uzyskać dostęp do menu.

- 2 Naciśnij  lub , aby Skanowa . Naciśnij przycisk , aby wybrać opcję.

- 3 Naciśnij  lub , aby przejść do Listy skanowania. Naciśnij przycisk , aby wybrać opcję.

- 4 Naciśnij  lub , aby wybrać żądany alias lub identyfikator. Naciśnij przycisk , aby wybrać opcję.

- 5 Naciśnij  lub , aby Edytowa priorytet. Naciśnij przycisk , aby wybrać opcję.

- 6 Naciśnij  lub , aby przejść do wymaganego poziomu priorytetu. Naciśnij przycisk , aby wybrać opcję.

Wyświetlacz pokazuje miniinformację o udanej operacji, a następnie powraca do poprzedniego ekranu. Na lewo od aliasu członka pojawi się ikona **Priorytet**.

Skanowanie





Po rozpoczęciu skanowania radiotelefon cyklicznie przegląda zaprogramowaną listę skanowania dla bieżącego kanału, poszukując aktywności głosowej.



Dostępne są dwie metody inicjowania skanowania:



- **Skanowanie kanału głównego (ręczne):** Radiotelefon skanuje wszystkie kanały lub grupy uwzględnione na liście skanowania. Zależnie od ustawień radiotelefon może rozpocząć skanowanie automatycznie od ostatnio skanowanego „aktywnego” kanału/grupy lub od kanału, w którym zainicjowano skanowanie.
- **Skanowanie automatyczne:** Radiotelefon automatycznie rozpoczyna skanowanie po wybraniu kanału lub grupy z włączoną funkcją skanowania automatycznego.

Włączanie/wyłączanie skanowania

Postępuj zgodnie z procedurą, aby włączyć lub wyłączyć skanowanie.

- 1 Obracając **pokrętko wyboru kanałów**, wybierz zaprogramowany kanał na liście skanowania.
- 2 Naciśnij , aby uzyskać dostęp do menu.
- 3 Naciśnij  lub , aby Skanowa . Naciśnij przycisk , aby wybrać opcję.

- 4 Naciśnij  lub , aby przejść do Stanu skanowania. Naciśnij przycisk , aby wybrać opcję.

- 5 Naciśnij przycisk  lub , aby wybrać żądany stan skanowania i naciśnij przycisk , aby go wybrać.

Jeśli skanowanie jest włączone:

- Na wyświetlaczu widnieje komunikat Skanowanie włączone i ikona **Skanowania**.
- Żółta dioda LED miga.

Jeśli skanowanie jest wyłączone:

- Na wyświetlaczu widnieje komunikat Skanowanie wyłączone.
- Znika ikona **Skanowania**.
- Dioda LED gaśnie.

Odbieranie transmisji podczas skanowania

Skanowanie jest przerywane tylko w kanale lub w grupie, w których wykryto aktywność. Radiotelefon pozostaje na tym kanale przez zaprogramowany czas, który jest określany jako czas zawieszenia. Postępuj zgodnie z procedurą, aby odpowiadać na transmisje podczas skanowania.

- 1  Jeżeli jest włączona funkcja Sygnalizacja wolnego kanału, przez chwilę rozbrzmiewa ton powiadamiający, gdy nadający radiotelefon zwalnia przycisk **PTT**, co oznacza, że kanał jest wolny i można odpowiedzieć. Naciśnij przycisk **PTT** podczas czasu zawieszenia.

Zapala się zielona dioda LED.

- 2 Wykonaj jedną z następujących czynności:
 - Poczekaj na sygnał rozpoczęcia rozmowy i zacznij wyraźnie mówić do mikrofonu, jeśli jest uruchomiony.
 -  Zaczekaj, aż zamilknie pogłos **PTT** i mów wyraźnie do mikrofonu, jeśli jest uruchomiony.

- 3 Zwolnij przycisk **PTT**, aby słuchać rozmówcy.

Radiotelefon powraca do skanowania innych kanałów lub grup, jeśli nie udzieli się odpowiedzi w czasie zawieszenia.

Eliminacja kanałów niepożądanych

Jeżeli w określonym kanale nieustannie wykrywane są niepożądane połączenia lub zakłócenia szumowe (tzw. kanał „uciążliwy”), można tymczasowo usunąć ten kanał z listy skanowania. Ta funkcja nie jest dostępna dla aktualnie wybranego kanału. Postępuj zgodnie z procedurą, aby usunąć kanały niepożądane.

- 1 Po zatrzymaniu wyszukiwania na niepożądanym lub uciążliwym kanale naciśnij i przytrzymaj zaprogramowany przycisk **Eliminacji kanału niepożądanego**, aż usłyszysz sygnał.
- 2 Zwolnij zaprogramowany przycisk **Eliminacji kanału niepożądanego**.
Kanał zostanie usunięty.

Przywracanie kanałów niepożądanych

Postępuj zgodnie z procedurą, aby przywrócić kanały niepożądane.

Wykonaj jedną z następujących czynności:

- Wyłącz radiotelefon i włącz go ponownie.
- Zatrzymaj i ponownie uruchom skanowanie za pomocą zaprogramowanego przycisku **Skanuj** lub menu.
- Zmień kanał przy użyciu **Pokręćła wyboru kanałów**.

Skanowanie głosujące

Skanowanie głosujące zapewnia użytkownikowi duże pokrycie na obszarach, gdzie zainstalowanych jest wiele stacji bazowych, transmitujących identyczne informacje na różnych kanałach analogowych.

Radiotelefon skanuje kanały analogowe różnych stacji bazowych i przeprowadza proces głosowania, aby wybrać najsilniejszy sygnał. Po jego zakończeniu radiotelefon odbiera transmisje z tej stacji bazowej.

Podczas skanowania głosującego miga żółta dioda LED, a na wyświetlaczu widnieje ikona **Skanowanie głosujące**.

Postępuj tak samo, jak w przypadku procedury [Odbieranie transmisji podczas skanowania na str. 77](#), aby odpowiedzieć na transmisję podczas skanowania głosującego.

Ustawienia kontaktów

Opcja Kontakty oferuje funkcję książki adresowej w radiotelefonie. Każdy wpis odpowiada aliasowi lub identyfikatorowi używanemu do inicjowania połączenia. Wpisy są porządkowane w kolejności alfabetycznej.

Każdy wpis, w zależności od kontekstu, wiąże się z różnymi typami połączeń: połączeniem grupowym, indywidualnym, ogólnym, przez komputer lub dyspozytorskim.

Połączenia komputerowe i dyspozytorskie są związane z transmisją danych. Są one dostępne tylko w aplikacjach. Więcej informacji zamieszczono w dokumentacji aplikacji do transmisji danych.

 Ponadto menu Kontakty pozwala przypisać każdą pozycję do jednego lub więcej programowanego przycisku numerycznego klawiatury mikrofonu. Jeżeli pozycja jest przypisana do przycisku numerycznego, radiotelefon może

szybko ją wywołać po naciśnięciu odpowiedniego przycisku.



UWAGA:

Przed każdym przyciskiem numerycznym przypisanym do pozycji jest wyświetlany znak zaznaczenia. Jeśli znak zaznaczenia znajduje się przed **Fu s t y**, do pozycji nie przypisano przycisku numerycznego.

Radiotelefon obsługuje dwie listy kontaktów — jedną dla kontaktów analogowych oraz jedną dla kontaktów cyfrowych. Maksymalna liczba członków wynosi 500 dla każdej listy kontaktów.

Dla każdego wpisu na liście kontaktów wyświetlane są następujące informacje:

- Typ połączenia
- Alias połączenia
- ID połączenia



UWAGA:

Można dodać lub edytować ID abonentów dla listy Kontaktów cyfrowych. Usunięcie ID abonenta może być wykonane jedynie przez sprzedawcę.



W przypadku listy kontaktów analogowych można jedynie wyświetlać ID użytkowników, edytować ID użytkowników oraz inicjować połączenie alarmowe. Dodawanie i usuwanie może przeprowadzać jedynie sprzedawca.



Jeżeli funkcja poufności jest włączona na kanale, można inicjować połączenie grupowe, indywidualne i ogólne na tym kanale przy włączonej funkcji poufności. Transmisję będą mogły odszyfrować tylko radiotelefony z takim samym kluczem poufności lub z taką samą wartością i ID klucza jak w radiotelefonie.

Inicjowanie połączeń grupowych przy pomocy Listy kontaktów

Postępuj zgodnie z procedurą, aby wykonywać połączenia grupowe przy pomocy Listy kontaktów.

- 1 Naciśnij , aby uzyskać dostęp do menu.

2 Naciśnij  lub  , aby otworzyć
Kontakt **tj**. Naciśnij przycisk  , aby wybrać opcję.

3 Naciśnij  lub  , aby wybrać żądany alias
lub identyfikator.

4 Naciśnij przycisk **PTT**, aby nawiązać połączenie.
Zapala się zielona dioda LED.

- 5 Wykonaj jedną z następujących czynności:
- Poczekaj na sygnał rozpoczęcia rozmowy i zacznij wyraźnie mówić do mikrofonu, jeśli jest uruchomiony.
 -  Zaczekaj, aż zamilknie pogłos **PTT** i mów wyraźnie do mikrofonu, jeśli jest uruchomiony.
-

6 Zwolnij przycisk **PTT**, aby słuchać rozmówcy.
Zielona dioda LED miga po uzyskaniu odpowiedzi od użytkownika należącego do grupy. Na wyświetlaczu pojawi się ikona **połączenie grupowe** oraz alias lub identyfikator, a następnie alias lub identyfikator radiotelefonu nadającego.



7  Jeżeli jest włączona funkcja Sygnalizacja wolnego kanału, przez chwilę rozbrzmiewa ton powiadamiający, gdy nadający radiotelefon zwalnia przycisk **PTT**, co oznacza, że kanał jest wolny i można odpowiedzieć. Naciśnij przycisk **PTT**, aby odpowiedzieć na połączenie.



Brak aktywności głosowej przez określony czas powoduje przerwanie połączenia.

Inicjowanie połączeń prywatnych przy pomocy Listy kontaktów

Postępuj zgodnie z procedurą, aby wykonywać połączenia prywatne przy pomocy Listy kontaktów.

1 Naciśnij  , aby uzyskać dostęp do menu.

2 Naciśnij  lub  , aby otworzyć
Kontakt **tj**. Naciśnij przycisk  , aby wybrać opcję.

3 Naciśnij  lub  , aby wybrać żądany alias lub identyfikator. Naciśnij przycisk  , aby wybrać opcję.

4 Naciśnij przycisk **PTT**, aby nawiązać połączenie. Zapala się zielona dioda LED. Wyświetlacz pokazuje alias docelowego radiotelefonu.

5 Poczekaj na sygnał rozpoczęcia rozmowy i zacznij wyraźnie mówić do mikrofonu, jeśli jest uruchomiony.

6 Zwolnij przycisk **PTT**, aby słuchać rozmówcy. Na wyświetlaczu pojawi się ID lub alias nadającego użytkownika.



7  Jeżeli jest włączona funkcja Sygnalizacja wolnego kanału, przez chwilę rozbrzmiewa ton powiadamiający, gdy nadający radiotelefon zwalnia przycisk **PTT**, co oznacza, że kanał jest wolny i można odpowiedzieć. Naciśnij przycisk **PTT**, aby odpowiedzieć na połączenie.



Brak aktywności głosowej przez określony czas powoduje przerwanie połączenia. Zostanie wyemitowany sygnał. Na wyświetlaczu zobaczysz komunikat Połączenie zakończone.



Ustawianie domyślnego kontaktu

Postępuj zgodnie z procedurą, aby ustawić kontakt domyślny.

1 Naciśnij  , aby uzyskać dostęp do menu.

2 Naciśnij  lub  , aby otworzyć Kontakty. Naciśnij przycisk  , aby wybrać opcję.

3 Naciśnij  lub  , aby wybrać żądany alias lub identyfikator. Naciśnij przycisk  , aby wybrać opcję.

- 4 Naciśnij  lub  , aby przejść do Ustaw jako domyślny. Naciśnij przycisk  , aby wybrać opcję.

Wybrzmiewa potwierdzający sygnał dźwiękowy. Na wyświetlaczu pojawia się symbol powodzenia. Na wyświetlaczu obok ID lub aliasu wybranego jako domyślny pojawi się ✓ .



Ustawienia wskaźnika połączenia



Ta funkcja umożliwia użytkownikom konfigurację dźwięków połączeń lub wiadomości tekstowych.



Włączanie lub wyłączanie dzwonek wywołania dla sygnału wywołania



Postępuj zgodnie z procedurą, aby włączyć lub wyłączyć dzwonek odbieranych alertów połączeń.



- 1 Naciśnij przycisk  , aby uzyskać dostęp do menu.

- 2 Naciśnij  lub  , aby przejść do Narzędzi. Naciśnij przycisk  , aby wybrać opcję.

- 3 Naciśnij  lub  , aby przejść do Ustawie radiotelefonu. Naciśnij przycisk  , aby wybrać opcję.

- 4 Naciśnij  lub  , aby przejść do Dźwięków Alertów. Naciśnij przycisk  , aby wybrać opcję.



- 5 Naciśnij  lub  , aby przejść do Dzwonek. Naciśnij przycisk  , aby wybrać opcję.



- 6 Naciśnij przycisk  lub  , aby przejść do pozycji Alert połączenia. Naciśnij przycisk  , aby wybrać opcję.



Włączanie lub wyłączenie dzwonek dla połączeń prywatnych



Postępuj zgodnie z procedurą, aby włączyć lub wyłączyć dzwoneki dla połączeń prywatnych.



- 1 Naciśnij przycisk , aby uzyskać dostęp do menu.

- 2 Naciśnij  lub , aby przejść do Narz dzi. Naciśnij przycisk , aby wybrać opcję.

- 3 Naciśnij  lub , aby przejść do Ustawie radiotelefonu. Naciśnij przycisk , aby wybrać opcję.

- 4 Naciśnij  lub , aby przejść do Tonów/ Alarmów. Naciśnij przycisk , aby wybrać opcję.



- 5 Naciśnij  lub , aby przejść do Dzwonek. Naciśnij przycisk , aby wybrać opcję.



- 6 Naciśnij  lub , aby przejść do Poł cze prywatnych. Naciśnij przycisk , aby wybrać opcję.















Włączanie lub wyłączenie dzwonek dla połączeń selektywnych

Postępuj zgodnie z procedurą, aby włączyć lub wyłączyć dzwoneki dla połączeń selektywnych.

- 1 Naciśnij przycisk , aby uzyskać dostęp do menu.

- 2 Naciśnij  lub , aby przejść do Narz dzi. Naciśnij przycisk , aby wybrać opcję.

- 3 Naciśnij  lub , aby przejść do Ustawie radiotelefonu. Naciśnij przycisk , aby wybrać opcję.

- 4 Naciśnij  lub  , aby przejść do Tonów/Alarmów. Naciśnij przycisk  , aby wybrać opcję.
-
- 5 Naciśnij  lub  , aby przejść do Dzwonków. Naciśnij przycisk  , aby wybrać opcję.
-
- 6 Naciśnij  lub  , aby przejść do Poł zce selek tywnych. Naciśnij przycisk  , aby wybrać opcję.
Wyświetlacz pokazuje ✓ oraz obecny sygnał.
-
- 7 Wykonaj jedną z następujących czynności:
- Naciśnij  lub  , aby przejść do wybranego sygnału. Naciśnij przycisk  , aby wybrać opcję.
Wyświetlacz pokazuje ✓ oraz wybrany sygnał.
 - Naciśnij  lub  , aby Wył. Naciśnij przycisk  , aby wybrać opcję.



Jeśli wcześniej włączono dzwonki, wyświetlacz pokazuje ✓ obok Wył.



Jeśli wcześniej wyłączono dzwonki, wyświetlacz nie pokazuje ✓ obok Wył.















Włączanie lub wyłączanie dzwonków dla wiadomości tekstowych

Postępuj zgodnie z procedurą, aby włączyć lub wyłączyć dzwonki dla wiadomości tekstowych.

- 1 Naciśnij przycisk  , aby uzyskać dostęp do menu.

- 2 Naciśnij  lub  , aby przejść do Narz dzi. Naciśnij przycisk  , aby wybrać opcję.

- 3 Naciśnij  lub  , aby przejść do Ustawie radiotelefonu. Naciśnij przycisk  , aby wybrać opcję.





- 4 Naciśnij  lub  , aby przejść do Tonów Alarmów. Naciśnij przycisk  , aby wybrać opcję.
-
- 5 Naciśnij  lub  , aby przejść do Dzwonków. Naciśnij przycisk  , aby wybrać opcję.
-
- 6 Naciśnij  lub  , aby przejść do Wiadomo ci tekstowej. Naciśnij przycisk  , aby wybrać opcję.
Wyświetlacz pokazuje ✓ oraz obecny sygnał.
-
- 7 Wykonaj jedną z następujących czynności:
- Naciśnij  lub  , aby przejść do wybranego sygnału. Naciśnij przycisk  , aby wybrać opcję.
Wyświetlacz pokazuje ✓ oraz wybrany sygnał.
 - Naciśnij  lub  , aby włączyć. Naciśnij przycisk  , aby wybrać opcję.



Jeśli wcześniej włączono dzwonki, wyświetlacz pokazuje ✓ obok włą.



Jeśli wcześniej wyłączono dzwonki, wyświetlacz nie pokazuje ✓ obok włą.

Przypisywanie stylów dzwonka



Można zaprogramować radiotelefon do generowania jednego z dziesięciu wstępnie zdefiniowanych dzwonków podczas odbierania alertu połączenia lub wiadomości tekstowej od określonego kontaktu. Radiotelefon generuje dźwięk dla każdego stylu dzwonka podczas nawigacji na liście. Postępuj zgodnie z procedurą przypisywania stylów dzwonka w radiotelefonie.

- Naciśnij przycisk  , aby uzyskać dostęp do menu.
- Naciśnij  lub  , aby otworzyć Kontakty. Naciśnij przycisk  , aby wybrać opcję.
Wpisy są porządkowane w kolejności alfabetycznej.

3 Naciśnij  lub  , aby wybrać żądany alias lub identyfikator. Naciśnij przycisk  , aby wybrać opcję.

4 Naciśnij  lub  , aby przejść do Edycji .
Naciśnij przycisk  , aby wybrać opcję.

5 Przyciśnij  , aż wyświetlacz pokaże menu Edyt. dzwonek .
Symbol ✓ wskazuje aktualnie wybrany dzwonek.

6 Naciśnij  lub  , aby przejść do wybranego sygnału. Naciśnij przycisk  , aby wybrać opcję.
Na wyświetlaczu pojawi się komunikat Kontakt zapisany

Wybierz Typ dzwonka alertu



UWAGA:

Programowalny przycisk **Typ dzwonka alertu** jest przypisany przez sprzedawcę lub administratora systemu. Skontaktuj się ze sprzedawcą lub administratorem systemu, aby ustalić, w jaki sposób został zaprogramowany radiotelefon.







Możesz ustawić połączenia radiowe tak, aby korzystały z ustalonego typu połączenia i wibracji. Jeżeli wszystkie dźwięki są wyłączone, urządzenie wyświetli ikonę wyciszenia. Jeżeli wszystkie dźwięki są włączone, na ekranie pojawi się właściwy typ alarmu dla dzwonka.













Radiotelefon użyje jednokrotnej wibracji, jeżeli wybrano taki typ dzwonka. Radiotelefon użyje wielokrotnej wibracji, jeżeli wybrano taki typ dzwonka. Jeżeli wybierzesz opcję dzwonka i wibracji, urządzenie odtworzy odpowiedni dźwięk dla transmisji przychodzących (na przykład alertu połączenia lub wiadomości). Będzie to dźwięk zatwierdzenia lub nieodebranego połączenia.

Dla radiotelefonów z akumulatorami, które obsługują funkcję wibracji i są przymocowane do wibrującego zaczepu na pasek, dostępne opcje Typu dzwonka alertu to cichy, dzwonek, wibracje i dzwonek z wibracjami.

Dla radiotelefonów na akumulator, które nie obsługują funkcji wibracji i nie są podłączone do wibrujących zaczepek na pasek, typ dzwonka alertu jest automatycznie ustawiany na zwykły dzwonek. Dostępne typy dzwonka alertu to Wyciszony i Zwykły dzwonek.

Aby uzyskać dostęp do Typu dzwonka alertu, wykonaj jedną z następujących czynności:

- Naciśnij zaprogramowany przycisk **Typ dzwonka alertu**, aby uzyskać dostęp do menu Typ dzwonka alertu.
 - a. Naciśnij przycisk  lub , aby ustawić Dzwonek, Wibracje, Dzwonek i wibracje lub Cichy i naciśnij przycisk , aby wybrać.
- Dostęp do funkcji można uzyskać w menu.
 - a. Naciśnij przycisk , aby uzyskać dostęp do menu..
 - b. Naciśnij przycisk  lub , aby ustawić Narzędzia i naciśnij przycisk , aby wybrać

- c. Naciśnij przycisk  lub , aby ustawić Ustawienia radiotelefonu i naciśnij przycisk , aby wybrać.
- d. Naciśnij przycisk  lub , aby ustawić Sygnały dźwiękowe/Alerty i naciśnij przycisk , aby wybrać.
- e. Naciśnij przycisk  lub , aby ustawić Dźwięk dzwonka alertu i naciśnij przycisk , aby wybrać.
- f. Naciśnij przycisk  lub , aby ustawić Dzwonek, Wibracje, Dzwonek i wibracje lub Cichy i naciśnij przycisk , aby wybrać.

Konfigurowanie Typu wibracji





















UWAGA:

Programowalny przycisk **Typ wibracji** jest przypisany przez sprzedawcę lub administratora systemu. Skontaktuj się ze sprzedawcą lub administratorem systemu, aby ustalić, w jaki sposób został zaprogramowany radiotelefon.

Opcja Typ wibracji jest włączona, gdy wibrujący zaczepek na pasek jest zamocowany do radiotelefonu z akumulatorem, który obsługuje funkcję wibracji.

Typ wibracji można skonfigurować wykonując jedną z następujących czynności.

- Naciśnij zaprogramowany przycisk **Typ wibracji**, aby uzyskać dostęp do menu typu wibracji.
 - a. Naciśnij przycisk  lub , aby ustawić opcję Krótki, średni lub Długi i naciśnij przycisk , aby wybrać.
 - b. Dostęp do funkcji można uzyskać w menu.
 - a. Naciśnij przycisk , aby uzyskać dostęp do menu..
 - b. Naciśnij przycisk  lub , aby ustawić Narzędzia i naciśnij przycisk , aby wybrać
 - c. Naciśnij przycisk  lub , aby ustawić Ustawienia radiotelefonu i naciśnij przycisk , aby wybrać.

- d. Naciśnij przycisk  lub , aby ustawić Sygnały dźwiękowe/Alerty i naciśnij przycisk , aby wybrać.
- e. Naciśnij przycisk  lub , aby ustawić Typ wibracji i naciśnij przycisk , aby wybrać.
- f. Naciśnij przycisk  lub , aby ustawić opcję Krótki, średni lub Długi i naciśnij przycisk , aby wybrać.

Narastanie głośności tonu alarmu

Sprzedawca może zaprogramować radiotelefon do nieprzerwanego powiadamiania użytkownika o nieodebranym połączeniu radiowym.

W tym przypadku poziom głośności dźwięku alarmu jest zwiększany automatycznie w miarę upływu czasu. Ta funkcja jest określana jako „alarm narastający”.

Funkcje rejestru połączeń





Radiotelefon rejestruje wszystkie ostatnie wychodzące, odebrane i nieodebrane połączenia prywatne. Rejestr połączeń umożliwia przeglądanie ostatnich połączeń i zarządzanie nimi.



Nieodebrane alerty połączeń mogą być ujęte w rejestrze połączeń, w zależności od konfiguracji systemu w radiotelefonie. Na każdej liście połączeń można wykonać następujące zadania:

- Usunięcie połączenia
- Zobacz szczegóły

Przeglądanie ostatnich połączeń



Postępuj zgodnie z procedurą, aby przeglądać ostatnie połączenia.

- 1 Naciśnij przycisk , aby uzyskać dostęp do menu.
-
- 2 Naciśnij  lub , aby przejść do Rejestru połączeń. Naciśnij przycisk , aby wybrać opcję.

- 3 Naciśnij  lub , aby przejść do wybranej listy. Dostępne są następujące listy: Nieodebrane, Odebrane i Wychodzące.





Naciśnij przycisk , aby wybrać opcję.



Na wyświetlaczu zostanie pokazany najnowszy wpis.

-
- 4 Naciśnij  lub , aby przeglądać listę. Naciśnij przycisk **PTT**, aby rozpocząć rozmowę prywatną z obecnie wyświetlanym aliasem lub ID.

Usuwanie połączeń z Listy połączeń



Postępuj zgodnie z procedurą, aby usunąć połączenia z Listy połączeń.



- 1 Naciśnij przycisk , aby uzyskać dostęp do menu.
-
- 2 Naciśnij  lub , aby przejść do Rejestru połączeń. Naciśnij przycisk , aby wybrać opcję.

- 3 Naciśnij  lub  , aby przejść do wymaganej listy. Naciśnij przycisk  , aby wybrać opcję.

Jeśli lista jest pusta:

- Zostanie wyemitowany sygnał.
- Na wyświetlaczu pojawi się komunikat `Lista jest pusta.`

- 4 Naciśnij  lub  , aby wybrać żądany alias lub identyfikator. Naciśnij przycisk  , aby wybrać opcję.

- 5 Naciśnij  lub  , aby przejść do pozycji `Skasowa pozycj ?`. Naciśnij przycisk  , aby wybrać opcję.

- 6 Wykonaj jedną z następujących czynności:
- Naciśnij przycisk  , aby wybrać opcję `Tak i usunąć wpis`. Na wyświetlaczu pojawi się komunikat `Poz. Usun..`

- Naciśnij  lub  , aby wybrać `Nie`.



Naciśnij przycisk  , aby wybrać opcję. Radiotelefon powróci do poprzedniego ekranu.



Przeglądanie szczegółów listy połączeń









Postępuj zgodnie z procedurą, aby wyświetlić informacje o połączeniu.

- 1 Naciśnij przycisk  , aby uzyskać dostęp do menu.

- 2 Naciśnij  lub  , aby przejść do `Rejestru połączeń`. Naciśnij przycisk  , aby wybrać opcję.

- 3 Naciśnij  lub  , aby przejść do wymaganej listy. Naciśnij przycisk  , aby wybrać opcję.

- 4 Naciśnij  lub  , aby wybrać żądany alias lub identyfikator. Naciśnij przycisk  , aby wybrać opcję.

- 5 Naciśnij  lub  , aby wyświetli szczegóły. Naciśnij przycisk  , aby wybrać opcję. Wyświetlacz pokaże szczegółowe informacje o połączeniu.

Alert połączenia

Korzystając z funkcji wysyłania alertu połączenia na pager, można poinformować użytkownika określonego radiotelefonu o konieczności zainicjowania wywołania zwrotnego.

Ta funkcja jest dostępna tylko dla aliasów lub identyfikatorów abonentów za pośrednictwem menu listy kontaktów lub programowanego przycisku **szybkiego połączenia**.

Reagowanie na alerty połączenia

Postępuj zgodnie z procedurą, aby odpowiadać na alerty połączenia.

Po otrzymaniu alertu połączenia:

- Zostanie wyemitowany powtarzany sygnał dźwiękowy.
- Żółta dioda LED miga.
- Na wyświetlaczu pojawi się lista powiadomień z alertami połączeń oraz aliasem lub ID radiotelefonu rozmówcy.

W zależności od sposobu konfiguracji urządzenia przez sprzedawcę lub administratora systemu, można odpowiedzieć na alert połączenia wykonując jedną z następujących czynności:



- Naciśnij przycisk **PTT** i odbierz połączenie indywidualne bezpośrednio.
- Naciśnij przycisk **PTT**, aby kontynuować normalną komunikację z grupą rozmówców. Alert połączenia jest przenoszony do nieodebranych połączeń w rejestrze połączeń. Możesz odpowiedzieć rozmówcy z rejestru nieodebranych połączeń.



Patrz [Lista powiadomień na str. 130](#) i [Funkcje rejestru połączeń na str. 89](#), aby uzyskać więcej informacji.



Inicjowanie alertów połączenia przy pomocy Listy kontaktów

Postępuj zgodnie z procedurą, aby inicjować alerty połączenia przy pomocy Listy kontaktów

- 1 Naciśnij , aby uzyskać dostęp do menu.

- 2 Naciśnij  lub , aby otworzyć Kontak ty. Naciśnij przycisk , aby wybrać opcję.

- 3 Naciśnij  lub , aby wybrać żądany alias lub identyfikator. Naciśnij przycisk , aby wybrać opcję.

- 4 Naciśnij przycisk  lub , aby przejść do pozycji Alert połącz enia. Naciśnij przycisk , aby wybrać opcję.

Na wyświetlaczu pojawi się komunikat Alert połącz enia oraz alias i ID abonenta. Zapala się zielona dioda LED.

- 5 Zaczekaj na potwierdzenie.
 - Jeżeli potwierdzenie alertu połączenia zostanie odebrane, na wyświetlaczu pojawi się miniinformacja o udanej operacji.
 - Jeżeli potwierdzenie alertu połączenia nie zostanie odebrane, na wyświetlaczu pojawi się miniostrzeżenie o nieudanej operacji.

Inicjowanie alertów połączenia

Postępuj zgodnie z procedurą, aby wysyłać alarmy połączeń.

1 Naciśnij zaprogramowany **Przycisk szybkiego dostępu**.

Na wyświetlaczu pojawi się komunikat **Alert połączenia** oraz alias i ID abonenta. Zapala się zielona dioda LED.

2 Zaczekaj na potwierdzenie.

Jeżeli potwierdzenie alertu połączenia zostanie odebrane, na wyświetlaczu pojawi się miniinformacja o udanej operacji.

Jeżeli potwierdzenie alertu połączenia nie zostanie odebrane, na wyświetlaczu pojawi się miniostrzeżenie o nieudanej operacji.

Tryb wyciszony

Tryb wyciszenia zapewnia opcję wyciszenia wszystkich powiadomień dźwiękowych radiotelefonu.

Po zainicjowaniu trybu wyciszenia wszystkie powiadomienia dźwiękowe, za wyjątkiem funkcji o wysokim priorytecie, takich jak operacje awaryjne, zostaną wyciszone.

Po wyłączeniu trybu wyciszenia radiotelefon będzie ponownie emitować sygnały i transmisje dźwiękowe.



UWAGA:

Jest to dodatkowa (płatna) funkcja. Dodatkowych informacji udzieli sprzedawca lub administrator systemu.

Włączanie trybu wyciszenia

Postępuj zgodnie z procedurą, aby wyłączyć Tryb wyciszenia.

Dostęp do tej funkcji jest możliwy za pomocą zaprogramowanego przycisku **Tryb wyciszenia**.

Po włączeniu trybu wyciszenia:





- Rozlega się potwierdzający sygnał dźwiękowy.
- Wyświetlacz pokazuje Tryb wyciszenia wł.
- Czerwona dioda LED zacznie migać i będzie kontynuować miganie do momentu opuszczenia Trybu wyciszenia.
- Na wyświetlaczu na ekranie głównym pojawi się ikona **Tryb wyciszenia**.
- Radiotelefon jest wyciszony.



- Timer trybu wyciszenia rozpoczyna odliczanie skonfigurowanego czasu.



Ustawianie timera trybu wyciszenia



Funkcję trybu wyciszenia można włączyć na określony wstępnie okres czasu, ustawiając timer trybu wyciszenia. Czas trwania timera jest konfigurowany w menu radiotelefonu i może mieścić się w zakresie od 0,5–6 godzin. Urządzenie wychodzi z trybu wyciszenia po upływie czasu timera.

Jeśli timer zostanie ustawiony na wartość 0, radiotelefon pozostanie w trybie wyciszenia przez niezdefiniowany okres czasu do momentu naciśnięcia zaprogramowanego przycisku **Tryb wyciszenia**.

- 1 Naciśnij przycisk , aby uzyskać dostęp do menu.
- 2 Naciśnij  lub , aby przejść do **Narz. dzi.** Naciśnij przycisk , aby wybrać opcję.

- 3 Naciśnij  lub , aby przejść do **Ustawie radiotelefonu**. Naciśnij przycisk , aby wybrać opcję.

- 4 Naciśnij  lub , aby **Wyciszy** timer. Naciśnij przycisk , aby wybrać opcję.

- 5 Naciśnij przycisk  lub , aby edytować wartość numeryczną każdej cyfry i naciśnij .

Wyjście z Trybu wyciszenia

Ta funkcja może zostać opuszczona automatycznie, po tym jak upłynie czas trybu wyciszenia.

Wykonaj jedną z poniższych czynności, aby wyjść z trybu wyciszenia ręcznie:

- Naciśnij zaprogramowany przycisk **Tryb wyciszenia**.
- Naciśnij przycisk **PTT** przy dowolnej pozycji.

Po wyłączeniu Trybu wyciszenia:

- Rozlega się ostrzegawczy sygnał dźwiękowy.
- Wyświetlacz pokazuje Tryb wyciszenia wył.
- Czerwona migająca dioda LED gaśnie.
- Ikona **trybu wyciszenia** znika z ekranu głównego.
- Wyciszenie radiotelefonu zostanie wyłączone, a stan głośnika przywrócony.
- Jeśli timer trybu wyciszenia nie wygaśł, zostanie zatrzymany.



UWAGA:

Tryb wyciszenia zostanie również wyłączony, jeśli użytkownik rozpocznie transmisję głosową lub przełączy się na niezaprogramowany kanał.

Tryb awaryjny

Sygnał alarmowy jest używany do sygnalizowania sytuacji krytycznej. Tryb awaryjny można zainicjować w dowolnym momencie, nawet jeśli bieżący kanał jest używany.

Sprzedawca może ustawić czas naciskania programowanego przycisku **alarmowego** (z wyjątkiem dłuższego naciśnięcia), podobnie jak w przypadku wszystkich innych przycisków:

Krótkie naciśnięcie

Czas trwania od 0,05 s do 0,75 s.

Długie naciśnięcie

Czas trwania od 1,00 s do 3,75 s.

Przycisk **Alarmowy** jest przypisany funkcji włączania/ wyłączenia alarmu. Należy sprawdzić u sprzedawcy, jaki jest przypisany czas działania przycisku **alarmowego**.



UWAGA:

Jeżeli krótkie naciśnięcie przycisku **alarmowego** powoduje rozpoczęcie trybu alarmowego, to długie naciśnięcie tego przycisku umożliwia radiotelefonowi wyjście z trybu alarmowego.

Jeżeli długie naciśnięcie przycisku **alarmowego** powoduje rozpoczęcie trybu alarmowego, to krótkie naciśnięcie tego przycisku umożliwia radiotelefonowi wyjście z trybu alarmowego.

Radiotelefon obsługuje trzy informacje alarmowe:

- Informacja alarmowa,
- Informacja alarmowa z wywołaniem,
- informacja alarmowa z funkcją awaryjnej aktywacji mikrofonu 🗣️.

**UWAGA:**

Tylko jeden z powyższych alarmów awaryjnych można przypisać do zaprogramowanego przycisku **awaryjnego**.

Dodatkowo każdy alarm może należeć do jednego z następujących typów:

Regularny

Radiotelefon nadaje sygnał alarmowy oraz stosuje sygnały wizualne lub dźwiękowe.

Ciche

Radiotelefon nadaje sygnał alarmowy bez sygnałów wizualnych lub dźwiękowych. Radiotelefon odbiera połączenia bez emitowania dźwięku przez głośnik do chwili zakończenia zaprogramowanego czasu transmisji *mikrofonu aktywnego* i/lub do momentu naciśnięcia przycisku **PTT**.

Cichy z obsługą głosu

Radiotelefon nadaje sygnał alarmowy bez sygnałów wizualnych czy dźwiękowych, ale odtwarza dźwięk połączeń przychodzących za pomocą wbudowanego głośnika. Jeżeli *mikrofon aktywny* jest włączony, połączenia przychodzące rozbrzmiewają w głośniku po zakończeniu zaprogramowanego okresu transmisji *mikrofonu aktywnego*. Wskaźniki pojawiają się tylko po naciśnięciu przycisku **PTT**.

Wysyłanie informacji alarmowych

Ta funkcja pozwala wysłać informację alarmową — sygnał bezdźwiękowy — który generuje informację o alarmie w grupie radiotelefonów. Radiotelefon nie emituje powiadomień dźwiękowych ani wizualnych w trybie awaryjnym, gdy ustawiona jest opcja wyciszenia.

Postępuj zgodnie z procedurą, aby wysłać informacje alarmowe.

1 Naciśnij zaprogramowany przycisk **Alarm wł.**

Pojawi się jeden z poniższych rezultatów:

- Na wyświetlaczu pojawia się komunikat **Alarmy Tx** i alias odbiorcy.
-  Na wyświetlaczu pojawi się komunikat **Telegram Tx** oraz alias odbiorcy.

Zapala się zielona dioda LED. Pojawi się ikona **Alarm**.

**UWAGA:**

Jeżeli zaprogramowano go, emitowany jest sygnał dźwiękowy wyszukiwania awaryjnego. Dźwięk ten jest wyciszany, gdy radiotelefon nadaje lub odbiera komunikaty głosowe oraz wyłączany, gdy radiotelefon wyjdzie z trybu alarmowego. Awaryjne wyszukiwanie sygnału można zaprogramować za pomocą CPS.

2 Zaczekaj na potwierdzenie.

Jeżeli się powiedzie:

- Emitowany jest sygnał alarmowy.
- Zielona dioda LED miga.
- Na wyświetlaczu pojawi się komunikat **Alarm wysł.**

Jeśli operacja nie powiedzie się po wykorzystaniu wszystkich prób:

- Zostanie wyemitowany sygnał.
- Na wyświetlaczu pojawi się komunikat **Alarm nieudany.**

Radiotelefon kończy tryb informacji alarmowej i ponownie wyświetla ekran główny.

Wysyłanie informacji alarmowych z wywołaniem

Ta funkcja pozwala wysłać informację alarmową z wywołaniem do grupy radiotelefonów. Po uzyskaniu potwierdzenia przez radiotelefon w danej grupie, grupa radiotelefonów może komunikować się przez zaprogramowany kanał alarmowy.

Postępuj zgodnie z procedurą, aby wysłać informacje alarmowe z wywołaniem.

1 Naciśnij zaprogramowany przycisk **tryb awaryjny włączony**.

Dostępne opcje:

- Na wyświetlaczu pojawi się komunikat **Telegram Tx** oraz alias odbiorcy.

Zapala się zielona dioda LED. Pojawi się ikona **Alarm**.

**UWAGA:**

Jeżeli zaprogramowano go, emitowany jest sygnał dźwiękowy wyszukiwania awaryjnego. Dźwięk ten jest wyciszany, gdy radiotelefon nadaje lub odbiera komunikaty głosowe oraz wyłączany, gdy radiotelefon wyjdzie z trybu alarmowego. Sygnał awaryjnego wyszukiwania może być zaprogramowany przez sprzedawcę lub administratora systemu.

2 Zaczekaj na potwierdzenie.

Jeżeli się powiedzie:

- Emitowany jest sygnał alarmowy.
- Zielona dioda LED miga.
- Na wyświetlaczu pojawi się komunikat `Alarm wysł.`
- Radiotelefon przejdzie do trybu połączenia alarmowego po wyświetleniu komunikatu `Alarm` i docelowego aliasu grupy.

3 Naciśnij przycisk **PTT**, aby nawiązać połączenie.

Zapala się zielona dioda LED. Na wyświetlaczu pojawi się ikona **połączenia grupowego**.

4 Wykonaj jedną z następujących czynności:

- Poczekaj na sygnał rozpoczęcia rozmowy i zacznij wyraźnie mówić do mikrofonu, jeśli jest uruchomiony.
-  Zaczekaj, aż zamilknie pogłos **PTT** i mów wyraźnie do mikrofonu, jeśli jest uruchomiony.

5 Zwolnij przycisk **PTT**, aby słuchać rozmówcy.**6**  Jeżeli jest włączona funkcja Sygnalizacja wolnego kanału, przez chwilę rozbrzmiewa ton powiadamiający, gdy nadający radiotelefon zwalnia przycisk **PTT**, co oznacza, że kanał jest wolny i można odpowiedzieć. Naciśnij przycisk **PTT**, aby odpowiedzieć na połączenie.**7** Aby wyjść z trybu alarmowego po zakończeniu połączenia, należy nacisnąć przycisk **Wył. alarm..**

Jeśli nie naciśniesz przycisku **Wył. alarm**, aby wyjść z trybu alarmowego, dioda LED będzie migać na

czerwono, a urządzenie pozostanie w trybie awaryjnym.

Zostanie wyświetlony ekran główny.

Wysyłanie informacji alarmowych z żądaniem połączenia głosowego

Ta funkcja pozwala wysyłać informację alarmową z żądaniem połączenia głosowego do grupy radiotelefonów. Mikrofon radiotelefonu zostaje automatycznie aktywowany, pozwalając na komunikację z grupą radiotelefonów bez naciskania przycisku **PTT**. Taki stan jest również określany mianem *aktywny mikrofon*.

Jeżeli w radiotelefonie jest włączony tryb Cyklu awaryjnego, powtórzenia okresów *aktywnego mikrofonu* i odbierania mają zaprogramowany czas. W trybie Cyklu awaryjnego odbierane połączenia są słyszalne przez głośnik.

Przy naciśnięciu przycisku **PTT** podczas zaprogramowanego okresu odbierania, zabrzmie ton zakazu, oznaczający konieczność zwolnienia przycisku **PTT**. Radiotelefon ignoruje naciśnięcie przycisku **PTT** i pozostaje w trybie alarmowym.

Jeżeli przycisk **PTT** zostanie naciśnięty w interwale czasowym, w którym używany jest *mikrofon aktywny* i pozostanie naciśnięty po wygaśnięciu interwału *mikrofonu aktywnego*, radiotelefon kontynuuje nadawanie aż do chwili, gdy zostanie zwolniony przycisk **PTT**.

Jeżeli próba wysłania informacji alarmowej nie powiedzie się, radiotelefon nie ponawia próby, ale przechodzi bezpośrednio w stan *mikrofon aktywny*.



UWAGA:

Niektóre akcesoria mogą nie obsługiwać *mikrofonu aktywnego*. Dodatkowych informacji udzieli sprzedawca lub administrator systemu.

Postępuj zgodnie z procedurą, aby wysłać sygnał alarmowy z żądaniem połączenia głosowego.

1 Naciśnij zaprogramowany przycisk **Alarm wł.**

Pojawi się jeden z poniższych rezultatów:

- Na wyświetlaczu pojawia się komunikat **Alarm Tx** i alias odbiorcy.
- Na wyświetlaczu pojawi się komunikat **Tx Telegram** (Telegram Tx) i alias odbiorcy.

Zapala się zielona dioda LED. Pojawi się ikona **Alarm**.

-
- 2** Kiedy na wyświetlaczu pojawi się komunikat **Alarm wyłączony**, mów wyraźnie do mikrofonu.

Radiotelefon automatycznie zaprzestaje transmisji:

- Po wygaśnięciu cyklu pomiędzy *aktywnym mikrofonem* a odbieraniem, jeżeli tryb Cyklu alarmowego jest włączony.
- Po wygaśnięciu okresu *mikrofonu aktywnego*, jeżeli tryb Cyklu alarmowego jest wyłączony.

Miga czerwona dioda LED. Radiotelefon pozostaje w trybie awaryjnym.

-
- 3** Naciśnij przycisk **Alarm Wył.**, aby wyjść z trybu alarmowego.

Zostanie wyświetlony ekran główny.





Odbieranie informacji alarmowych

Postępuj zgodnie z procedurą, aby odbierać informacje alarmowe.

Gdy otrzymasz informację alarmową:

- Zostanie wyemitowany sygnał.
- Miga czerwona dioda LED.
- Na wyświetlaczu pojawia się ikona **Alarm** oraz alias osoby inicjującej alarm lub, jeśli istnieje więcej niż jeden alarm, aliasy wszystkich rozmówców zostaną wyświetlone na liście alarmów.

1 Wykonaj jedną z następujących czynności:

- Jeśli ma miejsce tylko jeden alarm, naciśnij , aby zobaczyć więcej szczegółów.
- Jeśli istnieje więcej alarmów, naciśnij  lub , aby przejść do określonego alarmu i naciśnij , aby zobaczyć więcej szczegółów.

2 Naciśnij , aby zobaczyć opcje postępowania.

3 Naciśnij przycisk  i wybierz pozycję **Tak**, aby wyjść z Listy alarmów.

4 Naciśnij przycisk , aby uzyskać dostęp do menu.

5 Wybierz List alarmów, aby ponownie wejść do listy alarmów.

Ponowne inicjowanie trybu alarmowego

Ta funkcja jest dostępna tylko w radiotelefonie wysyłającym informację alarmową. Postępuj zgodnie z procedurą, aby ponownie zainicjować tryb alarmowy.

Wykonaj jedną z następujących czynności:

- Zmień kanał, gdy radiotelefon jest w trybie alarmowym. Radiotelefon wyjdzie z trybu alarmowego i zainicjuje go ponownie, jeśli Informacja alarmowa jest włączona na nowym kanale.
- Naciśnij przycisk **Alarm wł.** podczas inicjacji alarmu/transmisji. Radiotelefon wychodzi z tego trybu i ponownie uruchamia tryb alarmowy.

Wyjście z trybu awaryjnego po wysłaniu wywołania alarmowego

Ta funkcja jest dostępna tylko w radiotelefonie wysyłającym informację alarmową.

Radiotelefon wychodzi z trybu alarmowego, gdy:

- Otrzymano potwierdzenie odbioru (dotyczy tylko alarmu awaryjnego).
- Wykonano wszystkie ponowne próby wysłania alarmu.



UWAGA:

Wyłączenie radiotelefonu powoduje zakończenie trybu awaryjnego. Po ponownym włączeniu radiotelefonu tryb awaryjny nie zostanie ponownie uaktywniony automatycznie.

Postępuj zgodnie z procedurą, aby ponownie wyjść z trybu alarmowego.

Wykonaj jedną z następujących czynności:

- Naciśnij programowalny przycisk **Alarm wył.**
- Zmień kanał na nowy, który nie ma zaprogramowanego systemu alarmowego. Na wyświetlaczu pojawi się komunikat Brak alarmu.

Wiadomości tekstowe

Radiotelefon może odbierać dane (np. wiadomości tekstowe) wysłane z innego urządzenia lub programu do ich wysyłania.

Istnieją 2 typy wiadomości tekstowych: krótkie wiadomości tekstowe DMR (Digital Mobile Radio) i wiadomości tekstowe. Maksymalna długość krótkiej wiadomości tekstowej DMR to 23 znaki. Maksymalna liczba znaków wiadomości wynosi 280, włączając w to linię tematu. Wiersz tematu pojawia się tylko po otrzymaniu wiadomości z aplikacji poczty e-mail.



UWAGA:



Maksymalna długość znaków ma zastosowanie wyłącznie w modelach wyposażonych w najnowszą wersję oprogramowania i sprzęt. W modelach ze starszą wersją oprogramowania i sprzętu maksymalna długość wiadomości tekstowej to 140 znaków. Dodatkowych informacji udzieli sprzedawca lub administrator systemu.



W języku arabskim tekst jest wpisywany od prawej strony do lewej.

Wysyłanie krótkich wiadomości tekstowych

Postępuj zgodnie z procedurą, aby wysłać wstępnie zdefiniowane krótkie wiadomości tekstowe do wstępnie zdefiniowanego aliasu.

- Wykonaj jedną z następujących czynności:
 - Naciśnij zaprogramowany **Przycisk szybkiego dostępu**.
Na wyświetlaczu ukaże się przejściowa miniinformacja o tym, że wiadomość jest wysyłana.
Przejdź do [krok 4](#).
 - Naciśnij , aby uzyskać dostęp do menu.

-
- Naciśnij  lub , aby przejść do Szybkiej wiadomości tekstowej. Naciśnij przycisk , aby wybrać opcję.
-

- 3 Naciśnij  lub  , aby przejść do wybranej krótkiej wiadomości tekstowej. Naciśnij przycisk  , aby wybrać opcję.

Na wyświetlaczu ukaże się przejściowa miniinformacja o tym, że wiadomość jest wysyłana.

- 4 Zaczekaj na potwierdzenie.

Jeżeli się powiedzie:

- Wybrzmiewa potwierdzający sygnał dźwiękowy.
- Na wyświetlaczu pojawia się symbol powodzenia.

Jeżeli się nie powiedzie:

- Rozlega się ostrzegawczy sygnał dźwiękowy.
- Na wyświetlaczu pojawia się symbol niepowodzenia.
- Radiotelefon przejdzie do ekranu opcji Wylij ponownie. Dodatkowe informacje: [Ponowne wysyłanie wiadomości tekstowych na str. 103](#).

Ponowne wysyłanie wiadomości tekstowych

Postępuj zgodnie z procedurą, aby ponownie wysłać wiadomości tekstowe.

Podczas wyświetlania ekranu opcji Wylij ponownie:

Naciśnij  , aby ponownie wysłać tę samą wiadomość do tego samego aliasu grupy lub ID.

Jeżeli się powiedzie:



- Wybrzmiewa potwierdzający sygnał dźwiękowy.
- Na wyświetlaczu pojawia się symbol powodzenia.

Jeżeli się nie powiedzie:

- Rozlega się ostrzegawczy sygnał dźwiękowy.
- Na wyświetlaczu pojawia się symbol niepowodzenia.
- Radiotelefon powróci do ekranu opcji Wylij ponownie.

**UWAGA:**

Regulacja głośności oraz naciśnięcie jakiegokolwiek

przycisku, z wyjątkiem przycisków ,  lub , powoduje ponowne wyświetlenie wiadomości.

Radiotelefon zamknie ekran opcji Wys. ponow., gdy naciśniesz przycisk **PTT** w celu zainicjowania połączenia prywatnego lub grupowego albo odpowiedzi na połączenie grupowe. Radiotelefon zamyka również ekran po odebraniu wiadomości tekstowej, połączenia awaryjnego lub alarmu, czy też alertu połączenia.

Jeżeli ekran wysyłania wiadomości zostanie zamknięty podczas wysyłania wiadomości, radiotelefon uaktualni stan wiadomości w folderze Wysłane pozycje bez zapewnienia żadnego wskazania wizualnego ani dźwiękowego.

Jeżeli radiotelefon zmieni tryb lub zostanie wyłączony zanim stan wiadomości w folderze Wysłane pozycje zostanie uaktualniony, radiotelefon nie będzie w stanie dokończyć wysłania wiadomości w toku i automatycznie wskaże to za pomocą ikony **Nie można wysłać**.



Radiotelefon obsługuje maksymalnie 5 wiadomości w toku w tym samym czasie. Podczas tego okresu radiotelefon nie może wysłać żadnej nowej wiadomości i automatycznie zaznacza ją ikoną **Nie można wysłać**.



Przekazywanie wiadomości tekstowych



Postępuj zgodnie z procedurą, aby przekazywać wiadomości tekstowe.

Podczas wyświetlania ekranu opcji Wylij ponownie:

1 Naciśnij  lub , aby Przekaza dalej, i naciśnij , aby przesłać tą samą wiadomość do innego aliasu lub ID abonenta lub grupy.

2 Naciśnij  lub , aby wybrać żądany alias lub identyfikator. Naciśnij przycisk , aby wybrać opcję.

Na wyświetlaczu ukaże się przejściowa miniinformacja o tym, że wiadomość jest wysyłana.

3 Zaczekaj na potwierdzenie.

Jeżeli się powiedzie:

- Wybrzmiewa potwierdzający sygnał dźwiękowy.
- Na wyświetlaczu pojawia się symbol powodzenia.



Jeżeli się nie powiedzie:



- Rozlega się ostrzegawczy sygnał dźwiękowy.
- Na wyświetlaczu pojawia się symbol niepowodzenia.

Przeglądanie wysłanych wiadomości tekstowych

Postępuj zgodnie z procedurą, aby wyświetlać wysłane wiadomości tekstowe.



- 1 Wykonaj jedną z następujących czynności:
 - Naciśnij zaprogramowany przycisk **Wiad tekst.** Przejdź do [krok 3](#).
 - Naciśnij przycisk , aby uzyskać dostęp do menu.

- 2 Naciśnij  lub , aby przejść do **Wiadomości**. Naciśnij przycisk , aby wybrać opcję.

- 3 Naciśnij  lub , aby przejść do **Elementów wysłanych**. Naciśnij przycisk , aby wybrać opcję.

Jeśli folder **Wysłane** jest pusty:

- Na wyświetlaczu pojawi się komunikat **Lista jest pusta**.
- Zabrzmi niski sygnał klawiatury, jeśli jest włączony.

- 4 Naciśnij  lub , aby przejść do wybranej wiadomości. Naciśnij przycisk , aby wybrać opcję.



Na wyświetlaczu pojawi się linia tematu, jeśli wiadomość pochodzi z aplikacji e-mail.

Wysyłanie wysłanych wiadomości tekstowych

Postępuj zgodnie z procedurą, aby wysłać wysłane wiadomości tekstowe.

Podczas przeglądania wysłanych wiadomości:

- 1 Naciśnij , aby uzyskać dostęp do menu.



- 2 Naciśnij  lub , aby **Wysła** ponownie.
Naciśnij przycisk , aby wybrać opcję.
Na wyświetlaczu ukaże się przejściowa miniinformacja o tym, że wiadomość jest wysyłana.



- 3 Zaczekaj na potwierdzenie.
Jeżeli się powiedzie:
 - Wybrzmiewa potwierdzający sygnał dźwiękowy.
 - Na wyświetlaczu pojawia się symbol powodzenia.
 Jeżeli się nie powiedzie:
 - Rozlega się ostrzegawczy sygnał dźwiękowy.
 - Na wyświetlaczu pojawia się symbol niepowodzenia.
 - Radiotelefon przejdzie do ekranu opcji **Wyślij** ponownie. Dodatkowe informacje: [Ponowne wysłanie wiadomości tekstowych na str. 103](#).

Usuwanie wszystkich wysłanych wiadomości tekstowych z folderu **Wysłane**



Postępuj zgodnie z procedurą, aby usunąć wszystkie wysłane wiadomości tekstowe z folderu **Wysłane**.

- 1 Wykonaj jedną z następujących czynności:
 - Naciśnij zaprogramowany przycisk **Wiad tekst**. Przejdź do [krok 3](#).
 - Naciśnij przycisk , aby uzyskać dostęp do menu.







- 2 Naciśnij  lub , aby przejść do **Wiadomości**. Naciśnij przycisk , aby wybrać opcję.

- 3 Naciśnij  lub , aby przejść do **Elementów wysłanych**. Naciśnij przycisk , aby wybrać opcję.
Jeśli Elementy wysłane są puste:

- Na wyświetlaczu pojawi się komunikat *Lista jest pusta*.
- Zostanie wyemitowany sygnał.

4 Naciśnij  lub , aby *Skasowa wszystko*.
Naciśnij przycisk , aby wybrać opcję.

5 Wykonaj jedną z następujących czynności:

- Naciśnij  lub , aby *Potwierdzi*.
Naciśnij przycisk , aby wybrać opcję.
Na wyświetlaczu pojawia się symbol powodzenia.
 - Naciśnij  lub , aby wybrać *Nie*.
Naciśnij przycisk , aby wybrać opcję.
Radiotelefon powróci do poprzedniego ekranu.
-

Odpowiadanie na wiadomości tekstowe



Postępuj zgodnie z procedurą, aby odpowiadać na wiadomości tekstowe.

Po otrzymaniu wiadomości tekstowej:

[Wyślij informację zwrotną](#)







- Wyświetlacz pokazuje listę powiadomień z aliasami lub ID nadawcy.
- Na wyświetlaczu pojawia się ikona **Wiadomość**.







UWAGA:

Jeżeli wciśnięty jest przycisk **PTT**, radiotelefon wychodzi z ekranu alertu wiadomości tekstowej i rozpoczyna połączenie prywatne lub grupowe z nadawcą wiadomości.

1 Wykonaj jedną z następujących czynności:

- Naciśnij  lub , aby *Przeczyta*.
Naciśnij przycisk , aby wybrać opcję.
Na wyświetlaczu widnieje wiadomość tekstowa. Wyświetlacz pokaże temat, jeśli wiadomość pochodzi z aplikacji e-mail.
- Naciśnij  lub , aby *Przeczyta*
pó niej. Naciśnij przycisk , aby wybrać opcję.
Radiotelefon powraca do ekranu, który był aktywny przed odebraniem wiadomości tekstowej.



- Naciśnij  lub , aby Skasowa . Naciśnij przycisk , aby wybrać opcję.



- 2 Naciśnij przycisk , aby powrócić do skrzynki odbiorczej.

Wyświetlanie wiadomości tekstowych

Postępuj zgodnie z procedurą, aby wyświetlać wiadomości tekstowe.



- 1 Naciśnij przycisk , aby uzyskać dostęp do menu.

- 2 Naciśnij  lub , aby przejść do Wiadomości. Naciśnij przycisk , aby wybrać opcję.

- 3 Naciśnij  lub , aby przejść do Skrzynki odbiorczej. Naciśnij przycisk , aby wybrać opcję.

Jeśli Skrzynka odbiorcza jest pusta:

- Na wyświetlaczu pojawi się komunikat *Lista jest pusta.*
- Zabrzmi sygnał klawiatury, jeśli jest włączony.



- 4 Naciśnij  lub , aby przejść do wybranej wiadomości. Naciśnij przycisk , aby wybrać opcję.



Wyświetlacz pokaże temat, jeśli wiadomość pochodzi z aplikacji e-mail.

Usuwanie wiadomości tekstowych ze Skrzynki odbiorczej

Postępuj zgodnie z procedurą, aby usunąć wiadomości tekstowe ze Skrzynki.



- 1 Wykonaj jedną z następujących czynności:
 - Naciśnij zaprogramowany przycisk **Wiad tekst.** Przejdź do [krok 3](#).
 - Naciśnij przycisk , aby uzyskać dostęp do menu.

2 Naciśnij  lub , aby przejść do Wiadomo ci. Naciśnij przycisk , aby wybrać opcję.

3 Naciśnij  lub , aby przejść do Skrzynki odbiorczej. Naciśnij przycisk , aby wybrać opcję.



Jeśli Skrzynka odbiorcza jest pusta:



- Na wyświetlaczu pojawi się komunikat *Lista jest pusta*.
 - Zostanie wyemitowany sygnał.
-

4 Naciśnij  lub , aby przejść do wybranej wiadomości. Naciśnij przycisk , aby wybrać opcję.

Wyświetlacz pokaże temat, jeśli wiadomość pochodzi z aplikacji e-mail.

5 Naciśnij , aby wejść do podmenu.



6 Naciśnij  lub , aby Skasowa . Naciśnij przycisk , aby wybrać opcję.



7 Naciśnij  lub , aby Potwierdzi . Naciśnij przycisk , aby wybrać opcję.
Na wyświetlaczu pojawia się symbol powodzenia. Ekran powraca do Skrzynki odbiorczej.

Usuwanie wszystkich wiadomości tekstowych ze Skrzynki odbiorczej

Postępuj zgodnie z procedurą, aby usunąć wszystkie wiadomości tekstowe ze Skrzynki.



- Wykonaj jedną z następujących czynności:
 - Naciśnij zaprogramowany przycisk **Wiad tekst**. Przejdź do [krok 3](#).
 - Naciśnij przycisk , aby uzyskać dostęp do menu.
-



- 2 Naciśnij  lub  , aby przejść do Wiadomo ci. Naciśnij przycisk  , aby wybrać opcję.
-

- 3 Naciśnij  lub  , aby przejść do Skrzynki odbiorczej. Naciśnij przycisk  , aby wybrać opcję.

Jeśli Skrzynka odbiorcza jest pusta:

- Na wyświetlaczu pojawi się komunikat *Lista jest pusta.*
 - Zostanie wyemitowany sygnał.
-

- 4 Naciśnij  lub  , aby Skasowa wszystko. Naciśnij przycisk  , aby wybrać opcję.
-

- 5 Naciśnij  lub  , aby Potwierdzi . Naciśnij przycisk  , aby wybrać opcję. Na wyświetlaczu pojawia się symbol powodzenia.
-



Analogowa aktualizacja stanu



Radiotelefon może wysyłać do radiotelefonu kontaktowego (systemy 5-tonowe) lub dyspozytora (systemy Motorola Data Communication) zaprogramowane wcześniej wiadomości z Listy stanu, informujące o jego bieżącej aktywności.

Ostatnia potwierdzona wiadomość znajduje się u góry Listy stanu. Pozostałe wiadomości są uszeregowane w porządku alfanumerycznym.



Wysyłanie aktualizacji statusu do zaprogramowanego kontaktu

Postępuj zgodnie z procedurą, aby wysyłać aktualizacje statusu do zaprogramowanych kontaktów.

- 1 Naciśnij  lub  , aby przejść do Statusu. Naciśnij przycisk  , aby wybrać opcję.
-

- 2 Naciśnij  lub  , aby przejść do wybranego statusu. Naciśnij przycisk  , aby wybrać opcję.

Naciśnięcie przycisku **PTT** w systemie 5-tonowym przy otwartej liście statusu powoduje wysłanie wybranych aktualizacji stanu i powrót do strony głównej w celu rozpoczęcia połączenia głosowego.

- 3 Naciśnij  lub , aby przejść do **Ustaw** jako domy Iny. Naciśnij przycisk , aby wybrać opcję.

Na wyświetlaczu ukaże się przejściowa miniinformacja o tym, że aktualizacja stanu jest wysyłana.

- 4 Zaczekaj na potwierdzenie.

Jeżeli się powiedzie:

- Wybrzmiewa potwierdzający sygnał dźwiękowy.
- Na wyświetlaczu pojawia się symbol powodzenia.
- Wyświetlacz pokazuje ✓ obok potwierzonego statusu.

Jeżeli się nie powiedzie:

- Rozlega się ostrzegawczy sygnał dźwiękowy.







- Na wyświetlaczu pojawia się symbol niepowodzenia.
- Na wyświetlaczu pojawi się ✓ obok poprzedniego statusu.



Zobacz [Ustawianie domyślnego kontaktu na str. 81](#), aby dowiedzieć się więcej o ustawieniu domyślnego kontaktu dla systemów 5-tonowych.

Wyświetlanie szczegółowych informacji o 5-tonowym stanie

Postępuj zgodnie z procedurą, aby wyświetlić informacje o 5-tonowym stanie.

Zakłada się, że zakupiono klucz licencji oprogramowania.

- 1 Naciśnij  lub , aby przejść do **Statusu**. Naciśnij przycisk , aby wybrać opcję.
- 2 Naciśnij  lub , aby przejść do wybranego statusu. Naciśnij przycisk , aby wybrać opcję.

- 3 Naciśnij  lub , aby wyświetli szczegóły. Naciśnij przycisk , aby wybrać opcję.

Na wyświetlaczu pojawiają się szczegółowe informacje o wybranych stanach.



Kod analogowy wiadomości



Radiotelefon może wysyłać zaprogramowane wcześniej wiadomości z Listy wiadomości do aliasu radiotelefonu lub dyspozytora.



Wysyłanie wiadomości kodowanych MDC do dyspozytorów

Postępuj zgodnie z procedurą, aby wysyłać wiadomości kodowane MDC do dyspozytorów.

- 1 Naciśnij przycisk , aby uzyskać dostęp do menu.

- 2 Naciśnij  lub , aby przejść do Wiadomo ci. Naciśnij przycisk , aby wybrać opcję.

- 3 Naciśnij  lub , aby przejść do Szybkiej wiadomo ci tekstowej. Naciśnij przycisk , aby wybrać opcję.

- 4 Naciśnij  lub , aby przejść do wybranej wiadomości. Naciśnij przycisk , aby wybrać opcję.

Na wyświetlaczu pojawi się miniinformacja o tym, że wiadomość jest wysyłana.

- 5 Zaczekaj na potwierdzenie.

Jeżeli się powiedzie:

- Wybrzmiewa potwierdzający sygnał dźwiękowy.
- Na wyświetlaczu pojawia się symbol powodzenia.

Jeżeli się nie powiedzie:



- Rozlega się ostrzegawczy sygnał dźwiękowy.



- Na wyświetlaczu pojawia się symbol niepowodzenia.



Wysyłanie wiadomości kodowanych 5-tonowo do kontaktów



Postępuj zgodnie z procedurą, aby wysłać wiadomości kodowane 5-tonowo do kontaktów.

1 Naciśnij przycisk , aby uzyskać dostęp do menu.

2 Naciśnij  lub , aby przejść do Wiadomości. Naciśnij przycisk , aby wybrać opcję.

3 Naciśnij  lub , aby przejść do Szybkiej wiadomości tekstowej. Naciśnij przycisk , aby wybrać opcję.

4 Naciśnij  lub , aby przejść do wybranej wiadomości. Naciśnij przycisk , aby wybrać opcję.

5 Naciśnij  lub , aby przejść do wybranego kontaktu. Naciśnij przycisk , aby wybrać opcję. Na wyświetlaczu pojawi się miniinformacja o tym, że wiadomość jest wysłana.

6 Zaczekaj na potwierdzenie.

Jeżeli się powiedzie:

- Wybrzmiewa potwierdzający sygnał dźwiękowy.
- Na wyświetlaczu pojawia się symbol powodzenia.

Jeżeli się nie powiedzie:

- Rozlega się ostrzegawczy sygnał dźwiękowy.
- Na wyświetlaczu pojawia się symbol niepowodzenia.

**UWAGA:**



Dodatkowych informacji udzieli sprzedawca lub administrator systemu.

Ustawienie domyślnego kontaktu 5-tonowego

Postępuj zgodnie z procedurą, aby ustawić domyślny kontakt 5-tonowy:

- 1 Naciśnij , aby uzyskać dostęp do menu.

- 2 Naciśnij przycisk , aby wybrać opcję **Kontakty**.

- 3 Naciśnij  lub , aby przejść dożądanego kontaktu. Naciśnij przycisk , aby wybrać opcję.

- 4 Naciśnij , aby wybrać **Ustaw jako domylny**.

- 5 Zająd następujące zmiany:
 - Wybrzmiewa potwierdzający sygnał dźwiękowy.
 - Na wyświetlaczu pojawia się symbol powodzenia.

- Na wyświetlaczu obok wybranego kontaktu pojawi się ✓ .



Nawiązywanie połączeń 5-tonowych

Postępuj zgodnie z procedurą, aby wykonać połączenie 5-tonowe:

- 1 Wybierz kanał 5-tonowy z wymaganymi kontaktem lub listą statusów.

- 2 Wykonaj jedną z następujących czynności:
 - Naciśnij przycisk **PTT**, aby nawiązać połączenie z domyślnym kontaktem. Pomiń poniższe czynności.
 - Naciśnij , aby uzyskać dostęp do menu.

- 3 Naciśnij przycisk , aby wybrać opcję **Kontakty**.

- 4 Naciśnij  lub , aby przejść dożądanego kontaktu.

5 Naciśnij przycisk **PTT**, aby nawiązać połączenie.

6 Zaczekaj na potwierdzenie.

Jeżeli się powiedzie:

- Wybrzmiewa potwierdzający sygnał dźwiękowy.
- Wyświetlacz chwilowo pokazuje Telegram Tx.
- Wyświetlacz pokazuje ikonę **Połączenia prywatnego** oraz alias dzwoniącego.
- Poczekaj na sygnał rozpoczęcia rozmowy i zacznij wyraźnie mówić do mikrofonu, jeśli jest uruchomiony.

Jeżeli się nie powiedzie:

- Rozlega się ostrzegawczy sygnał dźwiękowy.
-

Brak aktywności głosowej przez określony czas powoduje przerwanie połączenia. Zostanie wyemitowany sygnał. Na wyświetlaczu zobaczysz komunikat Połączenie zakończone.

Otrzymywanie połączeń 5-tonowych

Odbieranie połączeń 5-tonowych:

[Wyślij informację zwrotną](#)

- Zielona dioda LED miga.
- Zostanie wyemitowany sygnał.
- Wyświetlacz pokazuje ikonę **Połączenia prywatnego** oraz alias dzwoniącego.
- Radiotelefon wyłącza wyciszenie, a sygnał dźwiękowy połączenia przychodzącego jest emitowany przez głośnik.

1 Naciśnij przycisk **PTT**, aby odpowiedzieć na połączenie.

Zapala się zielona dioda LED.

2 Poczekaj na sygnał rozpoczęcia rozmowy i zacznij wyraźnie mówić do mikrofonu, jeśli jest uruchomiony.

3 Zwolnij przycisk **PTT**, aby słuchać rozmówcy.

Brak aktywności głosowej przez określony czas powoduje przerwanie połączenia. Zostanie wyemitowany sygnał. Na wyświetlaczu zobaczysz komunikat Połączenie zakończone.

Wysyłanie 5-tonowej informacji alarmowej

Postępuj zgodnie z procedurą, aby wysłać informację alarmową:

1 Naciśnij programowalny przycisk **Alarm wł.**

Dostępne opcje:

- Na wyświetlaczu chwilowo pojawia się komunikat `Alarm Tx` i alias kanału.
- Zapala się zielona dioda LED.
- Pojawi się ikona **Alarm**.
- Emitowany jest sygnał alarmowy.
- Na wyświetlaczu pojawi się komunikat `Alarm wysł.`

2 Radiotelefon kończy tryb informacji alarmowej i ponownie wyświetla ekran główny.

Wysyłanie 5-tonowego sygnału alarmowego z żądaniem połączenia głosowego

Postępuj zgodnie z procedurą, aby wysłać sygnał alarmowy.

1 Naciśnij programowalny przycisk **Alarm wł.**

Dostępne opcje:

- Zapala się zielona dioda LED.
- Na wyświetlaczu chwilowo pojawia się komunikat `Alarm Tx` i alias kanału.
- Pojawi się ikona **Alarm**.
- Emitowany jest sygnał alarmowy.
- Na wyświetlaczu pojawi się komunikat `Alarm wysł.`
- Radiotelefon przejdzie do trybu połączenia alarmowego po wyświetleniu komunikatu `Alarm`.

- 2 Gdy na wyświetlaczu pojawi się *Wysłano informację alarmową*, mów wyraźnie do mikrofonu.

Radio automatycznie przerywa nadawanie po wygaśnięciu cyklu pomiędzy automatycznym mikrofonem a odbieraniem, jeżeli tryb Cyklu alarmowego jest włączony.

Miga czerwona dioda LED. Radiotelefon pozostaje w trybie awaryjnym.

- 3 Zwolnij przycisk **PTT**, aby słuchać rozmowy.

- 4 Aby wyjść z trybu alarmowego po zakończeniu połączenia, należy nacisnąć przycisk **Wył. alarm..**





Jeśli nie naciśniesz przycisku **Wył. alarm**, aby wyjść z trybu alarmowego, dioda LED będzie migać na czerwono, a urządzenie pozostanie w trybie awaryjnym.

Zostanie wyświetlony ekran główny.

Gdy otrzymasz informację alarmową:

- Zostanie wyemitowany sygnał.
- Miga czerwona dioda LED.
- Na wyświetlaczu pojawia się ikona **Alarm** oraz alias osoby inicjującej alarm lub, jeśli istnieje więcej niż jeden alarm, aliasy wszystkich rozmówców zostaną wyświetlone na liście alarmów.

1 Wykonaj jedną z następujących czynności:

- Jeśli ma miejsce tylko jeden alarm, naciśnij , aby zobaczyć więcej szczegółów.
- Jeśli istnieje więcej alarmów, naciśnij  lub , aby przejść do określonego alarmu i naciśnij , aby zobaczyć więcej szczegółów.

2 Naciśnij , aby zobaczyć opcje postępowania.

3 Naciśnij  i wybierz **Tak**, aby wyjść z listy powiadomień.

Odbieranie 5-tonowej informacji alarmowej

Prywatn.

Ta funkcja pomaga zapobiec podsłuchiwananiu przez nieupoważnione osoby na danym kanale dzięki zastosowaniu programowego rozwiązania szyfrującego. Część transmisji, która zawiera sygnalizację i identyfikację użytkownika, nie jest szyfrowana.

Radiotelefon musi mieć włączoną funkcję prywatności na danym kanale, aby nadawać podczas połączenia prywatnego, chociaż nie jest to konieczny wymóg do odbioru transmisji. Po włączeniu funkcji prywatności na kanale radiotelefon może nadal odbierać czyste lub niezaszyfrowane transmisje.

Niektóre modele radiotelefonów mogą nie posiadać funkcji prywatności lub cechować się inną konfiguracją. Dodatkowych informacji udzieli sprzedawca lub administrator systemu.

Radiotelefon obsługuje dwa ustawienia dotyczące prywatności, ale tylko **jedno** może być przypisane do radiotelefonu. Ustawienia prywatności są następujące:

- Ochrona prywatności na poziomie podstawowym
- Ochrona prywatności na poziomie rozszerzonym

Po włączeniu funkcji poufności transmisję danych lub połączenie będą mogły odszyfrować tylko radiotelefony z

takim samym kluczem poufności (poziom podstawowy) lub taką samą wartością i identyfikatorem klucza (poziom rozszerzony), jak te skonfigurowane w radiotelefonie-nadajniku.

W wypadku odbioru zaszyfrowanej transmisji z radiotelefonu, w którym ustawiono inny klucz zabezpieczający lub inną wartość oraz identyfikator klucza, będzie słycać zakłócenia (po ustawieniu poziomu podstawowego ochrony prywatności) lub nie będzie słycać nic (po ustawieniu poziomu rozszerzonego ochrony prywatności).

Na kanale z funkcją prywatności Twój radiotelefon może odbierać czyste lub niezaszyfrowane połączenia, w zależności od sposobu zaprogramowania. Dodatkowo, Twój radiotelefon może emitować sygnał ostrzegawczy lub go nie emitować, w zależności od sposobu zaprogramowania.

Jeżeli radiotelefon ma przypisany typ prywatności, na ekranie głównym pojawia się ikona **zabezpieczenia** lub **braku zabezpieczenia**, oprócz sytuacji, kiedy radiotelefon odbiera połączenie alarmowe lub alarm.

Dioda LED pali się zielonym światłem, gdy radiotelefon nadaje, i szybko pulsuje na zielono podczas odbioru transmisji z aktywną funkcją prywatności.



**UWAGA:**



Ta funkcja nie dotyczy kanałów w paśmie CB o tych samych częstotliwościach.



Włączanie/wyłączanie prywatności





Postępuj zgodnie z procedurą, aby włączyć lub wyłączyć prywatność w radiotelefonie.

- Wykonaj jedną z następujących czynności:
 - Naciśnij zaprogramowany przycisk **Prywatność**. Pomiń poniższe kroki.
 - Naciśnij przycisk , aby uzyskać dostęp do menu.

-
- Naciśnij  lub , aby przejść do **Narz dzi.** Naciśnij przycisk , aby wybrać opcję.

-
- Naciśnij  lub , aby przejść do **Ustawie radiotelefonu.** Naciśnij przycisk , aby wybrać opcję.

-
- Naciśnij  lub , aby wybrać **Prywatno** .
Naciśnij przycisk , aby wybrać opcję.

-
- Wykonaj jedną z następujących czynności:
 - Naciśnij  lub , aby **wł.**
 - Naciśnij przycisk  lub , aby **wył** czy .

Zawieszenie odpowiedzi

Ta funkcja pomaga zapobiegać odpowiadaniu radiotelefonu na wszystkie transmisje przychodzące.

**UWAGA:**

Jest to dodatkowa (płatna) funkcja. Skontaktuj się ze sprzedawcą lub administratorem systemu, aby ustalić, w jaki sposób został zaprogramowany radiotelefon.

Po włączeniu tej funkcji radiotelefon nie będzie generować transmisji wychodzących w odpowiedzi na transmisje przychodzące, takie jak Sprawdzenie radia, Alert połączenia, Wyłączanie radiotelefonu, Zdalny nasłuch, Usługa automatycznej rejestracji (ARS), Odpowiadanie na wiadomości prywatne i Wysyłanie raportów o lokalizacji

GPS. Gdy ta funkcja jest włączona, radiotelefon nie może otrzymywać Potwierdzonych połączeń prywatnych. Radiotelefon może jednak nadawać transmisje ręcznie.

Włączanie lub wyłączenie zawieszania odpowiedzi

Postępuj zgodnie z procedurą, aby włączyć lub wyłączyć funkcję zawieszania odpowiedzi w radiotelefonie.

Naciśnij przycisk programowalny **Zawieszanie odpowiedzi**.

Jeżeli się powiedzie:

- Wybrzmiewa potwierdzający sygnał dźwiękowy.
- Na wyświetlaczu pojawia się tymczasowo informację o powodzeniu operacji.

Jeżeli się nie powiedzie:

- Rozlega się ostrzegawczy sygnał dźwiękowy.
- Na wyświetlaczu pojawia się tymczasowo informację o niepowodzeniu.

Zabezpieczenia

Ta funkcja pozwala na włączenie lub wyłączenie dowolnego radiotelefonu w systemie.

Na przykład konieczne może być wyłączenie skradzionego radiotelefonu, aby uniemożliwić korzystanie z niego osobie nieupoważnionej, lub ponowne włączenie odzyskanego radiotelefonu.

Istnieją dwa sposoby aktywacji lub dezaktywacji radiotelefonu, z uwierzytelnianiem i bez niego.

Uwierzytelniona dezaktywacja radiotelefonu to dodatkowa (płatna) funkcja. W przypadku uwierzytelnionej dezaktywacji radiotelefonu do włączenia lub wyłączenia radiotelefonu wymagana jest weryfikacja. Kiedy Twój radiotelefon inicjuje tę funkcję na radiotelefonie docelowym, wymagane jest hasło. Hasło jest wstępnie zaprogramowane w radiotelefonie docelowym poprzez program CPS.

Nie otrzymasz potwierdzenia, jeśli naciśniesz  podczas operacji włączania lub wyłączania radiotelefonu.





UWAGA:

Dodatkowych informacji udzieli sprzedawca lub administrator systemu.

Blokowanie radiotelefonów

Postępuj zgodnie z procedurą, aby zablokować radiotelefon.

1 Naciśnij zaprogramowany przycisk **Blokowanie rtf.**

2 Naciśnij  lub , aby wybrać żądany alias lub identyfikator.

3 Naciśnij , aby wybrać. Nastąpi jeden z poniższych scenariuszy wydarzeń:

- Na wyświetlaczu pojawi się przejściowa mini informacja, która wskazuje, że żądanie jest w toku. Zielona dioda LED miga.
- Zostanie wyświetlony ekran z zapytaniem o hasło.

Wprowadź hasło. Naciśnij przycisk , aby przejść dalej.

- Jeśli hasło będzie poprawne, na wyświetlaczu pojawia się przejściowa mini informacja, która informuje, że żądanie jest w trakcie realizacji. Zapala się zielona dioda LED.

- Jeśli hasło będzie niepoprawne, na ekranie pojawi się komunikat o niepowodzeniu, a urządzenie powróci do poprzedniego ekranu.
-

4 Zaczekaj na potwierdzenie.

Jeżeli się powiedzie:

- Wybrzmiewa potwierdzający sygnał dźwiękowy.
- Na wyświetlaczu pojawia się symbol powodzenia.



Jeżeli się nie powiedzie:



- Rozlega się ostrzegawczy sygnał dźwiękowy.
 - Na wyświetlaczu pojawia się symbol niepowodzenia.
-

Blokowanie radiotelefonów przy pomocy Listy kontaktów



Postępuj zgodnie z procedurą, aby zablokować radiotelefon przy pomocy Listy kontaktów.

1 Naciśnij przycisk , aby uzyskać dostęp do menu.

2 Naciśnij  lub  , aby otworzyć Kontakt y. Naciśnij przycisk  , aby wybrać opcję.

3 Naciśnij  lub  , aby wybrać żądany alias lub identyfikator. Naciśnij przycisk  , aby wybrać opcję.

4 Naciśnij  lub  , aby Zablokować radiotelefon.

- 5 Naciśnij  , aby wybrać. Nastąpi jeden z poniższych scenariuszy wydarzeń:
- Na wyświetlaczu pojawi się przejściowa mini informacja, która wskazuje, że żądanie jest w toku. Zielona dioda LED miga.
 - Zostanie wyświetlony ekran z zapytaniem o hasło.
- Wprowadź hasło. Naciśnij przycisk  , aby przejść dalej.
- Jeśli hasło będzie poprawne, na wyświetlaczu pojawia się przejściowa mini informacja, która

informuje, że żądanie jest w trakcie realizacji. Zapala się zielona dioda LED.

- Jeśli hasło będzie niepoprawne, na ekranie pojawi się komunikat o niepowodzeniu, a urządzenie powróci do poprzedniego ekranu.

6 Zaczekaj na potwierdzenie.

Jeżeli się powiedzie:

- Wybrzmiewa potwierdzający sygnał dźwiękowy.
- Na wyświetlaczu pojawia się symbol powodzenia.



Jeżeli się nie powiedzie:



- Rozlega się ostrzegawczy sygnał dźwiękowy.
- Na wyświetlaczu pojawia się symbol niepowodzenia.

Blokowanie radiotelefonu przy pomocy wybierania ręcznego

Postępuj zgodnie z procedurą, aby zablokować radiotelefon przy pomocy wybierania ręcznego.

1 Naciśnij przycisk , aby uzyskać dostęp do menu.

2 Naciśnij  lub , aby otworzyć Kontakt ty. Naciśnij przycisk , aby wybrać opcję.

3 Naciśnij  lub , aby przejść do Wybierania r cznego. Naciśnij przycisk , aby wybrać opcję.

4 Wprowadź ID abonenta i naciśnij , aby kontynuować.

5 Naciśnij  lub , aby Zablokować radiotelefon.

6 Naciśnij , aby wybrać. Nastąpi jeden z poniższych scenariuszy wydarzeń:

- Na wyświetlaczu pojawia się przejściowa miniinformacja, która informuje, że żądanie jest w trakcie realizacji. Zielona dioda LED miga.

- Zostanie wyświetlony ekran z zapytaniem o hasło.

Wprowadź hasło. Naciśnij przycisk , aby przejść dalej.

- Jeśli hasło będzie poprawne, na wyświetlaczu pojawia się przejściowa mini informacja, która informuje, że żądanie jest w trakcie realizacji. Zapala się zielona dioda LED.
 - Jeśli hasło będzie niepoprawne, na ekranie pojawi się komunikat o niepowodzeniu, a urządzenie powróci do poprzedniego ekranu.
-

7 Zaczekaj na potwierdzenie.

Jeżeli się powiedzie:

- Wybrzmiewa potwierdzający sygnał dźwiękowy.
- Na wyświetlaczu pojawia się symbol powodzenia.



Jeżeli się nie powiedzie:

- Rozlega się ostrzegawczy sygnał dźwiękowy.
 - Na wyświetlaczu pojawia się symbol niepowodzenia.
-

Odblokowywanie radiotelefonów

Postępuj zgodnie z procedurą, aby odblokować radiotelefon.

1 Naciśnij zaprogramowany przycisk **Odblok. rtf.**

2 Naciśnij  lub , aby wybrać żądany alias lub identyfikator.

3 Naciśnij , aby wybrać. Nastąpi jeden z poniższych scenariuszy wydarzeń:

- Na wyświetlaczu pojawi się komunikat **Wł. czenie radiotelefonu** oraz alias lub ID użytkownika. Zapala się zielona dioda LED.
- Zostanie wyświetlony ekran z zapytaniem o hasło.

Wprowadź hasło. Naciśnij przycisk , aby przejść dalej.

- Jeśli hasło będzie poprawne, na wyświetlaczu pojawia się przejściowa mini informacja, która informuje, że żądanie jest w trakcie realizacji. Zapala się zielona dioda LED.

- Jeśli hasło będzie niepoprawne, na ekranie pojawi się komunikat o niepowodzeniu, a urządzenie powróci do poprzedniego ekranu.
-

4 Zaczekaj na potwierdzenie.

Jeżeli się powiedzie:

- Wybrzmiewa potwierdzający sygnał dźwiękowy.
- Na wyświetlaczu pojawia się symbol powodzenia.



Jeżeli się nie powiedzie:



- Rozlega się ostrzegawczy sygnał dźwiękowy.
 - Na wyświetlaczu pojawia się symbol niepowodzenia.
-

Odblokowywanie radiotelefonów przy pomocy Listy kontaktów

Postępuj zgodnie z procedurą, aby odblokować radiotelefon przy pomocy Listy kontaktów.

1 Naciśnij przycisk , aby uzyskać dostęp do menu.

2 Naciśnij  lub  , aby otworzyć Kontakt y. Naciśnij przycisk  , aby wybrać opcję.

3 Naciśnij  lub  , aby wybrać żądany alias lub identyfikator. Naciśnij przycisk  , aby wybrać opcję.

4 Naciśnij  lub  , aby Odblokowa radiotelefon.

5 Naciśnij  , aby wybrać. Nastąpi jeden z poniższych scenariuszy wydarzeń:

- Zielona dioda LED miga. Na wyświetlaczu pojawi się komunikat Wł aczenie radiotelefonu oraz alias lub ID użytkownika. Zapala się zielona dioda LED.
- Zostanie wyświetlony ekran z zapytaniem o hasło.

Wprowadź hasło. Naciśnij przycisk  , aby przejść dalej.

- Jeśli hasło będzie poprawne, na wyświetlaczu pojawia się przejściowa mini informacja, która informuje, że żądanie jest w trakcie realizacji. Zapala się zielona dioda LED.
 - Jeśli hasło będzie niepoprawne, na ekranie pojawi się komunikat o niepowodzeniu, a urządzenie powróci do poprzedniego ekranu.
-

6 Zaczekaj na potwierdzenie.

Jeżeli się powiedzie:

- Wybrzmiewa potwierdzający sygnał dźwiękowy.
- Na wyświetlaczu pojawia się symbol powodzenia.



Jeżeli się nie powiedzie:



- Rozlega się ostrzegawczy sygnał dźwiękowy.
 - Na wyświetlaczu pojawia się symbol niepowodzenia.
-



Odblokowywanie radiotelefonu przy pomocy wybierania ręcznego

Postępuj zgodnie z procedurą, aby odblokować radiotelefon przy pomocy wybierania ręcznego.

1 Naciśnij przycisk , aby uzyskać dostęp do menu.

2 Naciśnij  lub , aby otworzyć Kontakt ty. Naciśnij przycisk , aby wybrać opcję.

3 Naciśnij  lub , aby przejść do Wybierania r cznego. Naciśnij przycisk , aby wybrać opcję.

4 Naciśnij  lub , aby przejść do Poł cze prywatnych. Naciśnij przycisk , aby wybrać opcję.
Pierwsza linia tekstu pokazuje Numer radiotelefonu:.

5 Wprowadź ID abonenta i naciśnij , aby kontynuować.

6 Naciśnij  lub , aby Odblokowa radiotelefon.

7 Naciśnij , aby wybrać. Nastąpi jeden z poniższych scenariuszy wydarzeń:

- Zielona dioda LED miga. Na wyświetlaczu pojawi się komunikat Wł czenie radiotelefonu oraz alias lub ID użytkownika. Zapala się zielona dioda LED.
- Zostanie wyświetlony ekran z zapytaniem o hasło.

Wprowadź hasło. Naciśnij przycisk , aby przejść dalej.

- Jeśli hasło będzie poprawne, na wyświetlaczu pojawia się przejściowa mini informacja, która informuje, że żądanie jest w trakcie realizacji. Zapala się zielona dioda LED.
 - Jeśli hasło będzie niepoprawne, na ekranie pojawi się komunikat o niepowodzeniu, a urządzenie powróci do poprzedniego ekranu.
-

8 Zaczekaj na potwierdzenie.

Jeżeli się powiedzie:

- Wybrzmiewa potwierdzający sygnał dźwiękowy.
- Na wyświetlaczu pojawia się symbol powodzenia.

Jeżeli się nie powiedzie:

- Rozlega się ostrzegawczy sygnał dźwiękowy.
- Na wyświetlaczu pojawia się symbol niepowodzenia.

Praca w pojedynkę

Funkcja ta pozwala na wysyłanie okresowego sygnału ostrzegawczego, jeżeli użytkownik pozostaje nieaktywny przez określony czas, np. nie naciska żadnego przycisku radiotelefonu lub nie wybiera kanałów.

Po upływie zaprogramowanego czasu radiotelefon ostrzega użytkownika za pomocą sygnału dźwiękowego, gdy licznik czasu nieaktywności zostanie wyzerowany.

Jeżeli użytkownik wciąż nie odpowiada przed upływem zaprogramowanego czasu licznika przypomnienia, radiotelefon uruchamia informację alarmową.

Do tej funkcji można przypisać tylko jeden z poniższych sygnałów alarmowych:

- Informacja alarmowa ,
- Informacja alarmowa z wywołaniem,

- informacja alarmowa z funkcją awaryjnej aktywacji mikrofonu .

Radiotelefon pozostaje w trybie alarmowym, umożliwiając przesyłanie wiadomości głosowych do momentu podjęcia działania. Zobacz [Tryb awaryjny na str. 95](#), aby dowiedzieć się więcej o sposobach wyjścia z trybu alarmowego.



UWAGA:

Dodatkowych informacji udzieli sprzedawca lub administrator systemu.



Funkcje blokady hasła

Ta funkcja pozwala ograniczyć dostęp do radiotelefonu poprzez żądanie hasła po włączeniu urządzenia.

Uzyskiwanie dostępu do radiotelefonów za pomocą haseł

Postępuj zgodnie z procedurą, aby uzyskać dostęp do radiotelefonu za pomocą haseł.

- 1 Wprowadź aktualne czterocyfrowe hasło.

- Naciśnij  lub , aby edytować wartość numeryczną każdej cyfry, a następnie wciśnij , aby wprowadzić i przejść do następnej cyfry.

2 Naciśnij , aby wprowadzić hasło.

Jeżeli operacja się powiedzie, radiotelefon uruchomia się.

Jeżeli się nie powiedzie:

- Po pierwszej i drugiej próbie pojawia się komunikat **Niepoprawne hasło**. Powtórz czynność [krok 1](#).
- Trzecia nieudana próba powoduje wyświetlenie komunikatu **Hasło niepoprawne**, a następnie **Radiotelefon zablokowany**. Zostanie wyemitowany sygnał. Żółta dioda LED miga dwa razy. Radiotelefon blokuje się na 15 minut.



UWAGA:

W stanie zablokowania radiotelefon będzie reagować wyłącznie na sygnały z **Pokrętła wł./wył./regulacji głośności** oraz zaprogramowany przycisk **Podświetlenia**.

Odblokowywanie radiotelefonów ze stanu zablokowania

W stanie zablokowania radiotelefon nie będzie odbierał żadnych połączeń, nawet alarmowych. Postępuj zgodnie z procedurą, aby odblokować radiotelefon ze stanu zablokowania.

Wykonaj jedną z następujących czynności:



- Jeśli radiotelefon jest włączony, należy odczekać 15 minut, a następnie powtórzyć kroki procedury [Uzyskiwanie dostępu do radiotelefonów za pomocą haseł na str. 127](#), aby uzyskać dostęp do radiotelefonu.
- Jeżeli radiotelefon jest wyłączony, włącz go. Radiotelefon ponownie uruchamia 15-minutowy licznik blokady. Zostanie wyemitowany sygnał. Żółta dioda LED miga dwa razy. Na wyświetlaczu pojawi się informacja **Radio Locked** (Radiotelefon zablokowany).



Odczekaj 15 minut, a następnie powtórz kroki procedury [Uzyskiwanie dostępu do radiotelefonów za pomocą haseł na str. 127](#), aby uzyskać dostęp do radiotelefonu.



Włączanie i wyłączanie blokady hasła

Postępuj zgodnie z procedurą, aby włączyć lub wyłączyć blokadę hasła.



- 1 Naciśnij przycisk , aby uzyskać dostęp do menu.

- 2 Naciśnij  lub , aby przejść do **Narz dzi.** Naciśnij przycisk , aby wybrać opcję.







- 3 Naciśnij  lub , aby przejść do **Ustawie radiotelefonu.** Naciśnij przycisk , aby wybrać opcję.

- 4 Naciśnij  lub , aby przejść do **Blokady hasła.** Naciśnij przycisk , aby wybrać opcję.

- 5 Wprowadź aktualne czterocyfrowe hasło.

- Użyj klawiatury mikrofonu.
- Naciśnij  lub , aby edytować wartość numeryczną każdej cyfry, a następnie wciśnij , aby wprowadzić i przejść do następnej cyfry.
Sygnał potwierdzający zabrzmiał dla każdej naciśniętej cyfry.



- 6 Naciśnij , aby wprowadzić hasło.
Na wyświetlaczu pojawi się komunikat **Złe hasło!** i nastąpi automatyczny powrót do poprzedniego menu.



- 7 Wykonaj jedną z następujących czynności:
 - Naciśnij  lub , aby **Wł** czy **Wył**. Naciśnij przycisk , aby wybrać opcję.
Na ekranie pojawi się ✓ obok **Wł**.
 - Naciśnij  lub , aby **Wył** czy **Wł**. Naciśnij przycisk , aby wybrać opcję.
Na ekranie pojawi się ✓ obok **Wył**.



Zmiana haseł

Postępuj zgodnie z procedurą, aby zmienić hasło.

1 Naciśnij przycisk , aby uzyskać dostęp do menu.



2 Naciśnij  lub , aby przejść do **Harz dzi.**
Naciśnij przycisk , aby wybrać opcję.

3 Naciśnij  lub , aby przejść do **Ustawie radiotelefonu.** Naciśnij przycisk , aby wybrać opcję.

4 Naciśnij  lub , aby przejść do **Blokady hasła.** Naciśnij przycisk , aby wybrać opcję.

5 Wpisz obecne czterocyfrowe hasło i naciśnij , aby kontynuować.

Na wyświetlaczu pojawi się komunikat **Złe hasło i** nastąpi automatyczny powrót do poprzedniego menu.

6 Naciśnij  lub , aby przejść do **Zmiany hasła.** Naciśnij przycisk , aby wybrać opcję.

7 Wprowadź nowe czterocyfrowe hasło i naciśnij , aby kontynuować.

8 Ponownie wprowadź nowe czterocyfrowe hasło i naciśnij , aby kontynuować.

Jeśli operacja zakończy się powodzeniem, na wyświetlaczu pojawi się komunikat **Zmieniono hasło.**

Jeśli operacja nie powiedzie się, na wyświetlaczu pojawi się komunikat **Niezgodno hasła.**

Ekran automatycznie wraca do poprzedniego menu.

Lista powiadomień

Radiotelefon posiada Listę powiadomień, która zbiera wszystkie „nieodczytane” zdarzenia na danym kanale, np. nieprzeczytane wiadomości tekstowe, telegramy, nieodebrane połączenia i sygnały wywołania.

Wyświetlacz pokazuje ikonę **Powiadomień**, gdy na Liście powiadomień znajduje się jedno zdarzenie lub więcej.

W przypadku wiadomości tekstowych i nieodebranych połączeń/alertów połączenia maksymalna liczba powiadomień to 30 wiadomości tekstowych i 10 nieodebranych połączeń lub alertów połączenia. Maksymalna liczba jest zależna od możliwości listy określonej funkcji (kody zadań, wiadomości tekstowe lub nieodebrane połączenia lub alerty połączenia).



UWAGA:

Radiotelefon zawiesz skanowanie, kiedy Lista powiadomień jest wyświetlona. Skanowanie zostaje wznowione po zamknięciu Listy powiadomień.



Naciśnij  lub poczekaj, aż czasomierz menu wygaśnie, aby wyjść z Listy powiadomień.



Dostęp do Listy powiadomień

Postępuj zgodnie z procedurą, aby uzyskać dostęp do Listy powiadomień.

- 1 Wykonaj jedną z następujących czynności:
 - Naciśnij zaprogramowany przycisk **Powiadomienia**. Pomiń poniższe kroki.

- Naciśnij przycisk , aby uzyskać dostęp do menu.

-
- 2 Naciśnij  lub , aby przejść do Powiadomień. Naciśnij przycisk , aby wybrać opcję.

-
- 3 Naciśnij  lub , aby przejść do wybranego wydarzenia. Naciśnij przycisk , aby wybrać opcję.

-
- 4 Przytrzymanie przycisku  spowoduje ponowne wyświetlenie ekranu głównego.

System ARTS (Auto-Range Transponder System)

ARTS to działająca wyłącznie w trybie analogowym funkcja, która została opracowana, aby informować użytkownika, gdy jego radiotelefon znajdzie się poza zasięgiem innych radiotelefonów z funkcją ARTS.

Radiotelefony wyposażone w funkcję ARTS od czasu do czasu nadają lub odbierają sygnały, aby sprawdzić, czy są w zasięgu.

Radiotelefon obsługuje następujące powiadomienia o stanie:

Pierwszy alert

Zostanie wyemitowany sygnał.

Na wyświetlaczu, za aliasem kanału, pojawi się komunikat `W zasięgu`.

Alert ARTS w zasięgu

Jeśli zaprogramowano, zabrzmiał sygnał dźwiękowy.

Na wyświetlaczu, za aliasem kanału, pojawi się komunikat `W zasięgu`.

Alert ARTS poza zasięgiem

Zostanie wyemitowany sygnał. Czerwona dioda LED szybko miga.

Na wyświetlaczu pojawi się komunikat `Poza zasięgiem` na zmianę z ekranem głównym.



UWAGA:

Dodatkowych informacji udzieli sprzedawca lub administrator systemu.

Programowanie drogą radiową

Sprzedawca może zdalnie aktualizować radiotelefonu poprzez Programowanie drogą radiową (OTAP) bez fizycznego połączenia. Dodatkowo niektóre ustawienia także mogą być wprowadzane za pośrednictwem OTAP.

Gdy radiotelefon znajduje się w trakcie programowania drogą radiową (OTAP), dioda LED pulsuje na zielono.

Gdy radiotelefon odbiera duże ilości danych:

- Na wyświetlaczu widnieje ikona **Duża ilość danych**.
- Kanał staje się zajęty.
- Naciśnięcie przycisku **PTT** powoduje wybrzmiewanie sygnału ostrzegawczego.

Gdy OTAP dobiegnie końca, w zależności od konfiguracji:

- Zostanie wyemitowany sygnał. Na wyświetlaczu pojawi się komunikat `Aktualizacja i restart`. Radiotelefon restartuje się poprzez wyłączenie i ponowne włączenie.
- Można wybrać opcję `Zrestartuj teraz` lub `Odió na pó niej`. Wybranie opcji `Odió na pó niej` powoduje powrót do poprzedniego ekranu. Na wyświetlaczu widnieje ikona **Odliczanie przełożenia OTAP** aż do momentu automatycznego restartu.

Gdy radiotelefon uruchamia się ponownie po automatycznym restarcie:

- Jeśli operacja powiedzie się, na wyświetlaczu widać komunikat Aktualizacja oprogramowania powiodła się .
- W przypadku niepowodzenia na wyświetlaczu widać komunikat Aktualizacja oprogramowania nie powiodła się .

Patrz [Sprawdzenie informacji dotyczących aktualizacji oprogramowania na str. 155](#), aby zobaczyć zakualizowaną wersję oprogramowania.

Praca Wi-Fi

Wi-Fi® jest zastrzeżonym znakiem towarowym firmy Wi-Fi Alliance®.



UWAGA:

Ta funkcja dotyczy DP2600e.





Funkcja ta umożliwi konfigurację sieci Wi-Fi oraz połączenie się z nią. Sieć Wi-Fi obsługuje aktualizacje oprogramowania sprzętowego radiotelefonu, wtyczek codeplug i zasobów, takich jak pakiety językowe i pliki zapowiedzi głosowych.



Włączanie i wyłączanie Wi-Fi

Programowalny przycisk **Wi-Fi wł. lub wył.** jest przypisany przez sprzedawcę lub administratora systemu. Skontaktuj się ze sprzedawcą lub administratorem systemu, aby ustalić, w jaki sposób został zaprogramowany radiotelefon.

Ustawienia zapowiedzi głosowych dla zaprogramowanego przycisku **Wi-Fi wł. lub wył.** można dostosować do potrzeb użytkownika poprzez program CPS. Dodatkowych informacji udzieli sprzedawca lub administrator systemu.

Wykonując jedną z poniższych czynności, możesz włączyć lub wyłączyć Wi-Fi.

- Naciśnij zaprogramowany przycisk **WiFi wł./wył.** Funkcja Zapowiedzi głosowej informuje o włączeniu lub wyłączeniu Wi-Fi.
- Dostęp do funkcji można uzyskać w menu.
 - a. Naciśnij przycisk , aby uzyskać dostęp do menu..
 - b. Naciśnij przycisk  lub , aby uzyskać dostęp do ustawień WiFi, a następnie naciśnij przycisk , aby wybrać.



- c. Naciśnij przycisk  lub , aby włączyć i naciśnij przycisk , aby wybrać.



Radiotelefon wyświetla komunikat Włączanie WiFi.



Podłączanie do punktu dostępowego sieci



Po włączeniu funkcji sieci Wi-Fi radiotelefon skanuje i łączy się z punktem dostępowym.

- 1 Naciśnij przycisk , aby uzyskać dostęp do menu..

- 2 Naciśnij przycisk  lub , aby uzyskać dostęp do ustawień WiFi, a następnie naciśnij przycisk , aby wybrać.

- 3 Naciśnij przycisk  lub , aby uzyskać dostęp do ustawień Sieci, a następnie naciśnij przycisk , aby wybrać.

- 4 Naciśnij przycisk  lub , aby przejść do punktu dostępowego, a następnie naciśnij przycisk , aby wybrać.

- 5 Naciśnij przycisk  lub , aby uzyskać dostęp do ustawień Połączenia, a następnie naciśnij przycisk , aby wybrać.

Gdy połączenie powieździe się, radiotelefon wyświetli powiadomienie, a punkt dostępowy zostanie zapisany na liście profili.

Sprawdzanie stanu połączenia Wi-Fi

Postępuj zgodnie z procedurą, aby sprawdzić stan połączenia Wi-Fi.

Naciśnij zaprogramowany przycisk **zapytania o status sieci Wi-Fi**, aby usłyszeć status połączenia odczytany za pośrednictwem funkcji Zapowiedzi głosowej. Zapowiedź głosowa wskazuje, że funkcja Wi-Fi jest wyłączona, wyłączona, ale nie podłączona lub włączona i podłączona.

- Po wyłączeniu Wi-Fi na wyświetlaczu zostanie wyświetlony komunikat WiFi wyłączone.

- Gdy radiotelefon jest podłączony do sieci, na wyświetlaczu pojawi się komunikat WiFi wł., podłączono.
- Gdy radiotelefon jest włączony, ale niepodłączony do sieci, na wyświetlaczu pojawi się komunikat WiFi wł., nie podłączono.

Ustawienia zapowiedzi głosowych dla wyników zapytania o stan sieci Wi-Fi można dostosować do potrzeb użytkownika w programie CPS.

Dodatkowych informacji udzieli sprzedawca lub administrator systemu.







UWAGA:



Programowalny przycisk **zapytania o status sieci Wi-Fi** jest przypisywany przez sprzedawcę lub administratora systemu. Skontaktuj się ze sprzedawcą lub administratorem systemu, aby ustalić, w jaki sposób został zaprogramowany radiotelefon.



Wyświetlanie szczegółowych informacji z punktami dostępu do sieci

Postępuj według procedury, aby zobaczyć szczegółowe informacje o punktach dostępu do sieci.

- 1 Naciśnij przycisk , aby uzyskać dostęp do menu..

- 2 Naciśnij przycisk  lub , aby uzyskać dostęp do ustawień WiFi, a następnie naciśnij przycisk , aby wybrać.

- 3 Naciśnij przycisk  lub , aby przejść do punktu dostępowego, a następnie naciśnij przycisk , aby wybrać.

- 4 Naciśnij przycisk  lub , aby wyświetlić SSID sieci, Tryb zabezpieczenia, Adres IP i Adres MAC.

Dla niepodłączonego punktu dostępu do sieci wyświetla się jedynie Service Set Identifier (identyfikator SSID) i tryb zabezpieczeń.

Narzędzia

Ten rozdział wyjaśnia działanie funkcji narzędzi dostępnych w radiotelefonie.

Poziomy blokady szumów

Można dostosować poziom blokady szumów radiotelefonu, aby eliminować niepożądane połączenia z niskim natężeniem sygnału lub kanały, w których występuje podwyższony poziom zakłóceń.

Normalny

To jest ustawienie domyślne.

Silny

To ustawienie filtruje niepożądane połączenia i/lub hałasy. Filtrować można również połączenia z oddalonych lokalizacji.







UWAGA:



Ta funkcja nie dotyczy kanałów w paśmie CB o tych samych częstotliwościach.



Konfigurowanie poziomów blokady szumów

Postępuj zgodnie z procedurą, aby skonfigurować poziom szumów.

- Wykonaj jedną z następujących czynności:
 - Naciśnij zaprogramowany przycisk **Wyciszenie**. Pomiń poniższe czynności.
 - Naciśnij przycisk , aby uzyskać dostęp do menu.

- Naciśnij  lub , aby przejść do Narz dzi. Naciśnij przycisk , aby wybrać opcję.



- Naciśnij  lub , aby przejść do Ustawie radiotelefonu. Naciśnij przycisk , aby wybrać opcję.

- Naciśnij  lub , aby Wyciszy . Naciśnij przycisk , aby wybrać opcję.

5 Wykonaj jedną z następujących czynności:

- Naciśnij  lub , aby wybrać **Normalny**.

Naciśnij przycisk , aby wybrać opcję.
Na ekranie pojawi się ✓ obok komunikatu **Normalny**.

- Naciśnij  lub , aby wybrać

Ograniczony. Naciśnij przycisk , aby wybrać opcję.

Na ekranie pojawi się ✓ obok komunikatu **Ograniczony**.

Ekran automatycznie wraca do poprzedniego menu.

Poziomy mocy

Można dostosować ustawienie wysokiej lub niskiej mocy dla poszczególnych kanałów.

Wysoki

Umożliwia komunikowanie się z radiotelefonami znajdującymi się w znacznej odległości.

Niski

Umożliwia komunikowanie się z radiotelefonami znajdującymi się w bliskiej odległości.



UWAGA:

Ta funkcja nie dotyczy kanałów w paśmie CB o tych samych częstotliwościach.

Ustawianie poziomów mocy



Postępuj zgodnie z procedurą, aby ustawić poziomy mocy radiotelefonu.



1 Wykonaj jedną z następujących czynności:

- Naciśnij zaprogramowany przycisk **Poziomy mocy**. Pomiń poniższe kroki.
- Naciśnij przycisk , aby uzyskać dostęp do menu.

2 Naciśnij  lub , aby przejść do

Narz dzi. Naciśnij przycisk , aby wybrać opcję.



3 Naciśnij  lub  , aby przejść do Ustawie radiotelefonu. Naciśnij przycisk  , aby wybrać opcję.

4 Naciśnij  lub  , aby przejść do Moc. Naciśnij przycisk  , aby wybrać opcję.

5 Wykonaj jedną z następujących czynności:

- Naciśnij  lub  , aby wybrać Wysoka.

Naciśnij przycisk  , aby wybrać opcję.
Na ekranie pojawi się ✓ obok komunikatu Wysoka.

- Naciśnij  lub  , aby wybrać Niska.
Naciśnij przycisk  , aby wybrać opcję.
Na ekranie pojawi się ✓ obok komunikatu Niska.
-



6 Przytrzymanie przycisku  spowoduje ponowne wyświetlenie ekranu głównego.



Regulacja jasności wyświetlacza

Postępuj zgodnie z procedurą, aby dopasować jasność wyświetlacza radiotelefonu.

1 Wykonaj jedną z następujących czynności:

- Naciśnij zaprogramowany przycisk **Jasność**.
Przejdź do [krok 5](#).
 - Naciśnij przycisk  , aby uzyskać dostęp do menu.
-



2 Naciśnij  lub  , aby przejść do Narz dzi. Naciśnij przycisk  , aby wybrać opcję.

3 Naciśnij  lub  , aby przejść do Ustawie radiotelefonu. Naciśnij przycisk  , aby wybrać opcję.

4 Naciśnij  lub  , aby przejść do Jasno .

Naciśnij przycisk  , aby wybrać opcję.

Na wyświetlaczu pojawi się pasek postępu.

5 Naciśnij  lub  , aby zwiększyć lub zmniejszyć jasność wyświetlacza. Naciśnij przycisk

 , aby wybrać opcję.

Wartość ustawienia może wynosić od 1 do 8.

Nadawanie uruchamiane głosem

Ta funkcja umożliwi wykonywanie uruchamianych głosem połączeń za pośrednictwem zaprogramowanego kanału. Gdy tylko mikrofon lub akcesorium zgodne z funkcją VOX rozpozna głos, radiotelefon automatycznie przekazuje dźwięk przez wybrany czas.



UWAGA:

Ta funkcja nie dotyczy kanałów w paśmie CB o tych samych częstotliwościach.

Włączyć lub wyłączyć funkcję VOX można w następujący sposób:

- Wyłącz radiotelefon, a następnie uruchom go ponownie, aby włączyć funkcję VOX.
- Zmień kanał **pokrętelem wyboru kanałów**, aby włączyć funkcję VOX.
- Włącz lub wyłącz funkcję VOX, używając programowanego przycisku **VOX** lub menu.
- Naciśnij przycisk **PTT**, gdy radiotelefon działa, aby wyłączyć funkcję VOX.



UWAGA:



Tę funkcję można włączać i wyłączać tylko w radiotelefonach, w których jest ona dostępna. Dodatkowych informacji udzieli sprzedawca lub administrator systemu.



Włączanie lub wyłączanie funkcji nadawania uruchamianego głosem



Postępuj zgodnie z procedurą, aby włączyć lub wyłączyć VOX w radiotelefonie.





- 1 Wykonaj jedną z następujących czynności:
 - Naciśnij zaprogramowany przycisk **VOX**. Pomiń poniższe kroki.

- Naciśnij przycisk , aby uzyskać dostęp do menu.

2 Naciśnij  lub , aby przejść do Narz dzi. Naciśnij przycisk , aby wybrać opcję.

3 Naciśnij  lub , aby przejść do Ustawie radiotelefonu. Naciśnij przycisk , aby wybrać opcję.

4 Naciśnij  lub , aby przejść do VOX. Naciśnij przycisk , aby wybrać opcję.

- 5 Wykonaj jedną z następujących czynności:
- Naciśnij  lub , aby wł.
 - Naciśnij przycisk  lub , aby wyłączy .







UWAGA:



Jeśli włączony jest sygnał zezwolenia na rozmowę, wypowiedz słowo umożliwiające rozpoczęcie rozmowy. Po usłyszeniu sygnału rozpoczęcia rozmowy zacznij wyraźnie mówić do mikrofonu. Dodatkowe informacje: [Włączanie lub wyłączanie sygnału zezwolenia na rozmowę na str. 145.](#)



Ustawianie timera podświetlenia wyświetlacza



Można odpowiednio ustawić timer podświetlenia wyświetlacza radiotelefonu. To ustawienie dotyczy również podświetlenia przycisków do nawigacji po menu oraz przycisków klawiatury. Postępuj zgodnie z procedurą, aby ustawić timer podświetlenia wyświetlacza.

- 1 Wykonaj jedną z następujących czynności:
- Naciśnij zaprogramowany przycisk **Podświetlenie**. Pomiń poniższe czynności.
 - Naciśnij przycisk , aby uzyskać dostęp do menu.

2 Naciśnij  lub  , aby przejść do Narz dzi.
Naciśnij przycisk  , aby wybrać opcję.

3 Naciśnij  lub  , aby przejść do Ustawie radiotelefonu. Naciśnij przycisk  , aby wybrać opcję.

4 Naciśnij przycisk  lub  , aby przejść do opcji Wy wietlacz. Naciśnij przycisk  , aby wybrać opcję.

5 Naciśnij przycisk  lub  w celu otwarcia timera pod wietlenia. Naciśnij przycisk  , aby wybrać opcję.



Podświetlenie ekranu oraz przycisków klawiatury zostanie automatycznie wyłączone, jeżeli kontrolka LED jest również wyłączona. Dodatkowe informacje: [Włączanie/wyłączanie wskaźników LED na str. 146](#).



Włączanie/wyłączanie dźwięków/alertów radiotelefonu



W razie potrzeby możesz włączyć lub wyłączyć wszystkie dźwięki i alerty, za wyjątkiem nadchodzącego dźwięku alarmowego. Postępuj zgodnie z procedurą, aby włączyć i wyłączyć dźwięki i alerty.



1 Wykonaj jedną z następujących czynności:

- Naciśnij zaprogramowany przycisk **Sygnali dźwiękowe/alerty**. Pomiń poniższe kroki.
 - Naciśnij przycisk  , aby uzyskać dostęp do menu.
-

2 Naciśnij  lub  , aby przejść do Narz dzi. Naciśnij przycisk  , aby wybrać opcję.

3 Naciśnij  lub  , aby przejść do Ustawie radiotelefonu. Naciśnij przycisk  , aby wybrać opcję.

4 Naciśnij  lub , aby przejść do Tonów Alarmów. Naciśnij przycisk , aby wybrać opcję.

5 Naciśnij  lub , aby przejść do Wszystkich dźwięków. Naciśnij przycisk , aby wybrać opcję.



6 Naciśnij przycisk , aby włączyć lub wszystkie dźwięki i powiadomienia. Na ekranie pojawi się jedna z następujących informacji:



- Jeżeli ta funkcja jest aktywna, ✓ pojawia się obok informacji włączone.
- Jeśli nie, ✓ obok opcji włączone zniknie.



Włączanie lub wyłączanie dźwięku uruchamiania



Postępuj zgodnie z procedurą, aby włączyć lub wyłączyć dźwięk uruchamiania radiotelefonu.

1 Naciśnij przycisk , aby uzyskać dostęp do menu.

2 Naciśnij  lub , aby przejść do Narzędzi. Naciśnij przycisk , aby wybrać opcję.

3 Naciśnij  lub , aby przejść do Ustawień radiotelefonu. Naciśnij przycisk , aby wybrać opcję.

4 Naciśnij  lub , aby przejść do Tonów Alarmów. Naciśnij przycisk , aby wybrać opcję.







5 Naciśnij  lub , aby przejść do Uruchamiania. Naciśnij przycisk , aby wybrać opcję.



6 Naciśnij przycisk , aby włączyć lub wyłączyć dźwięk uruchamiania radiotelefonu. Na ekranie pojawi się jedna z następujących informacji:



- Jeżeli ta funkcja jest aktywna, ✓ pojawia się obok informacji włączona.
- Jeśli nie, ✓ obok opcji włączona zniknie.



Ustawianie wyrównania poziomu głośności dźwięków/alertów



Funkcja ta służy do regulacji głośności sygnałów lub alarmów powyżej/poniżej poziomu głośności głosu ludzkiego. Postępuj zgodnie z procedurą, aby ustawić wyrównanie poziomu głośności dźwięków lub alertów.

- 1 Naciśnij przycisk , aby uzyskać dostęp do menu.
- 2 Naciśnij  lub , aby przejść do Narzędzi. Naciśnij przycisk , aby wybrać opcję.
- 3 Naciśnij  lub , aby przejść do Ustawień radiotelefonu. Naciśnij przycisk , aby wybrać opcję.

- 4 Naciśnij  lub , aby przejść do Sygnałów/Alarmów. Naciśnij przycisk , aby wybrać opcję.

- 5 Naciśnij  lub , aby przejść do Przesunięcia głośności. Naciśnij przycisk , aby wybrać opcję.



- 6 Naciśnij  lub , aby ustawić określony poziom wyrównania głośności. Zabrzmi sygnał odpowiedzi odpowiadający każdemu poziomowi wyrównania głośności.



- 7 Wykonaj jedną z następujących czynności:
 - Naciśnij przycisk , aby wybrać opcję. Wymagany poziom głośności zostanie zapisany.
 - Naciśnij przycisk , aby wyjść z menu. Zmiany zostaną odrzucone.



Włączanie lub wyłączenie sygnału zezwolenia na rozmowę



Postępuj zgodnie z procedurą, aby włączyć lub wyłączyć sygnał zezwolenia na rozmowę.

1 Naciśnij przycisk , aby uzyskać dostęp do menu.

2 Naciśnij  lub , aby przejść do **Narz dzi.**
Naciśnij przycisk , aby wybrać opcję.

3 Naciśnij  lub , aby przejść do **Ustawie radiotelefonu**. Naciśnij przycisk , aby wybrać opcję.

4 Naciśnij  lub , aby przejść do **Tonów Alarmów**. Naciśnij przycisk , aby wybrać opcję.

5 Naciśnij  lub , aby przejść do **Zezwolenie na rozmow**. Naciśnij przycisk , aby wybrać opcję.

6 Naciśnij przycisk , aby włączyć lub wyłączyć sygnał zezwolenia na rozmowę.



Na ekranie pojawi się jedna z następujących informacji:



- Jeżeli ta funkcja jest aktywna, ✓ pojawia się obok informacji **wł czone**.
 - Jeśli nie, ✓ obok opcji **wł czone** zniknie.
-



Ustawienia języków



Postępuj zgodnie z procedurą, aby ustawić języki w radiotelefonie.

1 Naciśnij przycisk , aby uzyskać dostęp do menu.

2 Naciśnij  lub  , aby przejść do **Narz dzi.**
Naciśnij przycisk  , aby wybrać opcję.

3 Naciśnij  lub  , aby przejść do **Ustawie radiotelefonu.** Naciśnij przycisk  , aby wybrać opcję.



4 Naciśnij  lub  , aby przejść do pozycji **J zyki.** Naciśnij przycisk  , aby wybrać opcję.



5 Naciśnij  lub  , aby przejść do wybranego języka. Naciśnij przycisk  , aby wybrać opcję.
Na wyświetlaczu obok wybranego języka pojawi się ✓ .



Włączanie/wyłączanie wskaźników LED

Postępuj zgodnie z procedurą, aby włączyć lub wyłączyć wskaźniki LED radiotelefonu.

1 Naciśnij przycisk  , aby uzyskać dostęp do menu.

2 Naciśnij  lub  , aby przejść do **Narz dzi.**
Naciśnij przycisk  , aby wybrać opcję.

3 Naciśnij  lub  , aby przejść do **Ustawie radiotelefonu.** Naciśnij przycisk  , aby wybrać opcję.

4 Naciśnij  lub  , aby przejść do **Wskaźnik LED.** Naciśnij przycisk  , aby wybrać opcję.

5 Naciśnij przycisk  , aby włączyć lub wyłączyć wskaźnik LED.



Na ekranie pojawi się jedna z następujących informacji:



- Jeżeli ta funkcja jest aktywna, ✓ pojawia się obok informacji **wł czone**.
- Jeśli nie, ✓ obok opcji **wł czone** zniknie.



Włączanie i wyłączanie ekranu powitalnego



Poniższa procedura pozwala włączyć lub wyłączyć ekran powitalny.

- 1 Naciśnij przycisk  , aby uzyskać dostęp do menu.

- 2 Naciśnij  lub  , aby przejść do **Narz. dzi.**
Naciśnij przycisk  , aby wybrać opcję.

- 3 Naciśnij  lub  , aby przejść do **Ustawie radiotelefonu.** Naciśnij przycisk  , aby wybrać opcję.

- 4 Naciśnij przycisk  lub  , aby przejść do opcji **Wyświetlacz.** Naciśnij przycisk  , aby wybrać opcję.

- 5 Wybierz  lub  w celu otwarcia opcji **Ekran powitalny.** Naciśnij przycisk  , aby wybrać opcję.

Włączanie i wyłączanie funkcji komunikatów głosowych

Ta funkcja umożliwia podanie w formie zapowiedzi głosowej strefy lub kanału, który użytkownik właśnie zaprogramował, lub sygnalizowanie naciśnięcia przycisku programowanego. Funkcja jest zazwyczaj przydatna, kiedy użytkownik ma problem z odczytaniem zawartości wyświetlacza. Powiadomienie dźwiękowe można dostosować do wymagań klienta. Postępuj zgodnie z procedurą, aby włączyć lub wyłączyć komunikaty głosowe.









UWAGA:



Funkcję komunikatów głosowych można włączyć tylko w oprogramowaniu CPS. Włączenie tej funkcji powoduje automatyczne wyłączenie funkcji syntezatora mowy Text-to-Speech.

- 1 Wykonaj jedną z następujących czynności:

- Naciśnij przycisk programowalny **Komunikat głosowy**. Pomiń poniższe czynności.
- Naciśnij przycisk , aby uzyskać dostęp do menu.

2 Naciśnij  lub , aby przejść do Narz dzi. Naciśnij przycisk , aby wybrać opcję.

3 Naciśnij  lub , aby przejść do Ustawie radiotelefonu. Naciśnij przycisk , aby wybrać opcję.

4 Naciśnij  lub , aby przejść do Komunikatów głosowych. Naciśnij przycisk , aby wybrać opcję.

5 Naciśnij przycisk , aby włączyć lub wyłączyć funkcję zapowiedzi głosowej.



- Jeżeli ta funkcja jest aktywna, ✓ pojawia się obok informacji włączone.



- Jeśli nie, ✓ obok opcji włączone zniknie.



Włączanie i wyłączanie funkcji automatycznego przekierowywania połączeń

Możesz zaprogramować radiotelefon, aby automatycznie przekierowywał połączenia głosowe do innego radiotelefonu.





1 Naciśnij przycisk , aby uzyskać dostęp do menu.

2 Naciśnij  lub , aby przejść do Narz dzi. Naciśnij przycisk , aby wybrać opcję.

3 Naciśnij  lub , aby przejść do Ustawie radiotelefonu. Naciśnij przycisk , aby wybrać opcję.

4 Naciśnij  lub  , aby przejść do funkcji Przekazywanie wywoła . Naciśnij przycisk  , aby wybrać opcję.



5 Wykonaj jedną z następujących czynności:



- Naciśnij  lub  , aby aktywować Przekierowanie wywołań. Jeśli są włączone, obok informacji Włi czone pojawi się ✓ .
 - Naciśnij  lub  , aby dezaktywować Przekierowanie wywołań. Jeśli nie, ✓ obok opcji Włi czone zniknie.
-



Ustawienia menu ogr.



Możesz ustawić czas, przez który menu radiotelefonu pozostanie otwarte, zanim na wyświetlaczu pojawi się znów Ekran główny. Postępuj zgodnie z procedurą, aby ustawić czas otwarcia menu.



1 Naciśnij przycisk  , aby uzyskać dostęp do menu.

2 Naciśnij  lub  , aby przejść do Narz dzi. Naciśnij przycisk  , aby wybrać opcję.

3 Naciśnij  lub  , aby przejść do Ustawie radiotelefonu. Naciśnij przycisk  , aby wybrać opcję.

4 Naciśnij przycisk  lub  , aby przejść do opcji Wy wietlacz. Naciśnij przycisk  , aby wybrać opcję.



5 Naciśnij  lub  w celu przejścia do czasu menu. Naciśnij przycisk  , aby wybrać opcję.



6 Naciśnij  lub  , aby przejść do wybranych ustawień. Naciśnij przycisk  , aby wybrać opcję.



Włączanie lub wyłączenie syfrowania mikrofonu analogowego AGC

Automatyczna regulacja wzmocnienia mikrofonu analogowego (AGC) kontroluje wzmocnienie mikrofonu radiotelefonu automatycznie podczas transmisji w systemie analogowym. Funkcja ta wycisza głośne dźwięki lub wzmacnia ciche dźwięki do zdefiniowanej wartości, aby zapewnić stały poziom dźwięku. Postępuj zgodnie z procedurą, aby włączyć lub wyłączyć mikrofon analogowy AGC.

- 1 Naciśnij przycisk , aby uzyskać dostęp do menu.

- 2 Naciśnij  lub , aby przejść do **Narz. dzi.**
Naciśnij przycisk , aby wybrać opcję.

- 3 Naciśnij  lub , aby przejść do **Ustawie radiotelefonu**. Naciśnij przycisk , aby wybrać opcję.

- 4 Naciśnij  lub , aby przejść do **Mikrofonu analogowego AGC**. Naciśnij przycisk , aby wybrać opcję.

- 5 Naciśnij przycisk , aby włączyć lub wyłączyć mikrofon analogowy AGC.

Na ekranie pojawi się jedna z następujących informacji:



- Jeżeli ta funkcja jest aktywna, ✓ pojawia się obok informacji **wł. czone**.
 - Jeśli nie, ✓ obok opcji **wł. czone** zniknie.
-



Włączanie lub wyłączenie mikrofonu cyfrowego AGC



Automatyczna regulacja wzmocnienia (AGC) kontroluje wzmocnienie mikrofonu radiotelefonu automatycznie podczas transmisji w systemie cyfrowym. Funkcja ta wycisza głośne dźwięki lub wzmacnia ciche dźwięki do zdefiniowanej wartości, aby zapewnić stały poziom

dźwięku. Postępuj zgodnie z procedurą, aby włączyć lub wyłączyć mikrofon cyfrowy AGC.

1 Naciśnij przycisk , aby uzyskać dostęp do menu.

2 Naciśnij  lub , aby przejść do **Narz. dzi.**
Naciśnij przycisk , aby wybrać opcję.

3 Naciśnij  lub , aby przejść do **Ustawie**
radiotelefonu. Naciśnij przycisk , aby wybrać
opcję.

4 Naciśnij  lub , aby przejść do **Mikrofonu**
cyfrowego AGC. Naciśnij przycisk , aby wybrać
opcję.

5 Naciśnij przycisk , aby włączyć lub wyłączyć
mikrofon cyfrowy AGC.



Na ekranie pojawi się jedna z następujących informacji:



- Jeżeli ta funkcja jest aktywna, ✓ pojawia się obok informacji włączona.
- Jeśli nie, ✓ obok opcji włączona zniknie.



Włączanie lub wyłączanie dźwięku inteligentnego

Radiotelefon automatycznie zwiększa swoją głośność, aby skompensować hałas otoczenia, w tym nieruchome i ruchome źródła hałasu. Ta funkcja dotyczy jedynie odbioru i nie ma wpływu na transmitowany dźwięk. Postępuj zgodnie z procedurą, aby włączyć lub wyłączyć dźwięk inteligentny.





- Wykonaj jedną z następujących czynności:
 - Naciśnij zaprogramowany przycisk **Inteligentny dźwięk**. Pomiń poniższe kroki.
 - Naciśnij przycisk , aby uzyskać dostęp do menu.

2 Naciśnij  lub  , aby przejść do **Narz dzi.**
Naciśnij przycisk  , aby wybrać opcję.

3 Naciśnij  lub  , aby przejść do **Ustawie**
radiotelefonu. Naciśnij przycisk  , aby wybrać
opcję.

4 Naciśnij  lub  , aby przejść do
Inteligentnego d wi ku. Naciśnij przycisk  ,
aby wybrać opcję.

5 Wykonaj jedną z następujących czynności:



- Naciśnij  lub  , aby włą.
 - Naciśnij przycisk  lub  , aby wyłą czy .
-



Włączanie i wyłączanie funkcji tłumienia sprzężenia akustycznego



Ta funkcja umożliwi minimalizowanie sprzężeń akustycznych w odbieranych połączeniach. Postępuj zgodnie z procedurą, aby włączyć i wyłączyć tłumienie sprzężenia akustycznego w radiotelefonie.

1 Wykonaj jedną z następujących czynności:



- Naciśnij zaprogramowany przycisk **Tłumik AF.** Pomiń poniższe czynności.
 - Naciśnij przycisk  , aby uzyskać dostęp do menu.
-

2 Naciśnij  lub  , aby przejść do **Narz dzi.**
Naciśnij przycisk  , aby wybrać opcję.

3 Naciśnij  lub  , aby przejść do **Ustawie**
radiotelefonu. Naciśnij przycisk  , aby wybrać
opcję.

- 4 Naciśnij  lub , aby przejść do pozycji
Tłumienie AF. Naciśnij przycisk , aby wybrać
opcję.

5 Wykonaj jedną z następujących czynności:



- Naciśnij przycisk , aby włączyć funkcję
tłumienia sprzężenia akustycznego.
- Naciśnij przycisk , aby wyłączyć funkcję
tłumienia sprzężenia akustycznego.

Jeżeli ta funkcja jest aktywna, ✓ pojawia się obok
informacji włączona. Jeśli nie, ✓ obok opcji
włączona zniknie.

- Informacje dotyczące akumulatorów.
- Alias oraz ID radiotelefonu.
- Oprogramowanie sprzętowe i wersje codeplug.
- Aktualizacja oprogramowania.
- Informacje GNSS.







UWAGA:

Naciśnij , aby powrócić do poprzedniego
ekranu. Przytrzymanie przycisku  spowoduje
ponowne wyświetlenie ekranu głównego.
Radiotelefon zamyka bieżący ekran po zakończeniu
odliczania czasu nieaktywności.

Wyświetlanie informacji dotyczących akumulatora

Wyświetla informacje dotyczące akumulatora radiotelefonu.



- 1 Naciśnij przycisk , aby uzyskać dostęp do menu.
- 2 Naciśnij  lub , aby przejść do Następnie.
Naciśnij przycisk , aby wybrać opcję.



Ogólne informacje dotyczące radiotelefonu

Radiotelefon zawiera informacje na temat różnych
parametrów ogólnych.

Dostępne są następujące ogólne informacje o
radiotelefonie.

[Wyślij informację zwrotną](#)

3 Naciśnij  lub , aby przejść do Informacje na temat radiotelefonu. Naciśnij przycisk , aby wybrać opcję.



4 Naciśnij  lub , aby przejść do Informacje o akumulatorze. Naciśnij przycisk , aby wybrać opcję. Na wyświetlaczu widoczne są informacje dotyczące akumulatora. Dotyczy tylko akumulatorów **IMPRES**: Jeżeli akumulator wymaga naładowania w ładowarce IMPRES, na wyświetlaczu widoczny jest komunikat *Optymalizuj akumulator*. Po zakończeniu ładowania na wyświetlaczu widoczne będą informacje dotyczące akumulatora.



Sprawdzanie aliasu oraz ID radiotelefonu



Postępuj zgodnie z procedurą, aby sprawdzić ID i alias radiotelefonu.

1 Wykonaj jedną z następujących czynności:

- Naciśnij zaprogramowany przycisk **Alias i ID radiotelefonu**. Pomiń poniższe kroki. Wybrzmiewa potwierdzający sygnał dźwiękowy. Można nacisnąć programowalny przycisk **Alias oraz ID radiotelefonu**, aby powrócić do poprzedniego ekranu.
 - Naciśnij przycisk , aby uzyskać dostęp do menu.
-







2 Naciśnij  lub , aby przejść do *Narz dzi.* Naciśnij przycisk , aby wybrać opcję.



3 Naciśnij  lub , aby przejść do Informacje na temat radiotelefonu. Naciśnij przycisk , aby wybrać opcję.

- 4 Naciśnij  lub  , aby przejść do opcji **Mój ID**. Naciśnij przycisk  , aby wybrać opcję. Pierwszy wiersz tekstowy pokazuje alias radiotelefonu. Drugi wiersz tekstowy pokazuje ID radiotelefonu.
-

Sprawdzanie wersji oprogramowania sprzętowego i wersji Codeplug





Postępuj zgodnie z procedurą, aby sprawdzić wersję oprogramowania sprzętowego i wersję codeplug.



- 1 Naciśnij  , aby uzyskać dostęp do menu.
-
- 2 Naciśnij  lub  , aby przejść do **Narz dzi**. Naciśnij przycisk  , aby wybrać opcję.
-
- 3 Naciśnij  lub  , aby przejść do **Informacje na temat radiotelefonu**. Naciśnij przycisk  , aby wybrać opcję.
-



- 4 Naciśnij  lub  , aby przejść do **Wersje**. Naciśnij przycisk  , aby wybrać opcję. Na wyświetlaczu pojawi się bieżąca wersja oprogramowania sprzętowego i codeplug.
-

Sprawdzanie informacji dotyczących aktualizacji oprogramowania

Ta funkcja pokazuje datę i godzinę ostatniej aktualizacji oprogramowania w ramach programowania bezprzewodowego (OTAP) lub Wi-Fi. Postępuj zgodnie z procedurą, aby sprawdzić informacje dotyczące aktualizacji oprogramowania.

- 1 Naciśnij przycisk  , aby uzyskać dostęp do menu.
-
- 2 Naciśnij  lub  , aby przejść do **Narz dzi**. Naciśnij przycisk  , aby wybrać opcję.
-

- 3 Naciśnij  lub  , aby przejść do Informacje na temat radiotelefonu. Naciśnij przycisk  , aby wybrać opcję.

- 4 Naciśnij  lub  , aby przejść do Aktualizacji oprogramowania. Naciśnij przycisk  , aby wybrać opcję.

Na ekranie jest wyświetlana data i godzina najnowszej aktualizacji oprogramowania.

Menu aktualizacji oprogramowania jest dostępne po co najmniej jednej udanej sesji OTAP lub Wi-Fi. Dodatkowe informacje: [Programowanie drogą radiową na str. 132.](#)

Wskaźnik siły odbieranego sygnału



Ta funkcja pozwala przeglądać wartości wskaźnika siły odbieranego sygnału (RSSI).

W prawym górnym rogu na wyświetlaczu pojawi się ikona **RSSI**. Zobacz [Ikony na wyświetlaczu](#), aby dowiedzieć się więcej o ikonie **RSSI**.

Przeglądanie wartości RSSI

Postępuj zgodnie z procedurą, aby przeglądać wartości RSSI.

Podczas wyświetlania ekranu głównego:

- 1 W czasie 5 sekund naciśnij  trzykrotnie i natychmiast naciśnij trzykrotnie  .
Na ekranie są widoczne aktualne wartości RSSI.

- 2 Przytrzymanie przycisku  spowoduje ponowne wyświetlenie ekranu głównego.

Programowanie przedniego panelu

Aby ułatwić sobie korzystanie z radiotelefonu, można dopasować niektóre parametry funkcji za pomocą programowania przedniego panelu (FPP).

Następujące przyciski można wykorzystać do przemieszczania się po parametrach funkcji.

Lewy/Prawy przycisk nawigacji

Naciśnij przycisk, aby poruszać się po opcjach poziomo, pionowo lub aby zwiększyć albo zmniejszyć wartości.

Przycisk Menu/OK

Naciśnij, aby wybrać opcję lub wejść do dodatkowego menu.

Przycisk Powrót/Ekran główny

Krótkie naciśnięcie powoduje powrót do poprzedniego menu lub wyjście z ekranu wyboru.

Długie naciśnięcie w dowolnym czasie powoduje powrót do ekranu głównego.

Tę stronę celowo pozostawiono pustą.

Gwarancja na akumulatory i ładowarki

Gwarancja jakości wykonania

Gwarancja jakości wykonania zapewnia, że urządzenie pozostanie wolne od wad produkcyjnych w warunkach normalnego użytkowania i serwisowania.

Wszystkie akumulatory MOTOTRBO	24 miesiące
Ładowarki IMPRES (jedno- i wielostanowiskowe, bez wyświetlacza)	24 miesiące
Ładowarki IMPRES (wielostanowiskowe z wyświetlaczem)	12 miesięcy

Akumulatory niklowo-metalowo-wodorowe (NiMH) lub litowo-jonowe (Li-Ion)	12 miesięcy
Akumulatory IMPRES, używane wyłącznie z ładowarkami IMPRES	18 miesiące

Gwarancja pojemności

Gwarancja pojemności zapewnia 80% pojemności znamionowej w okresie gwarancyjnym.

Tę stronę celowo pozostawiono pustą.

Ograniczona gwarancja

MOTOROLA SOLUTIONS COMMUNICATION PRODUCTS.

I. Co obejmuje gwarancja i przez jaki okres?

Firma Motorola Solutions Inc. („Motorola Solutions”) gwarantuje, że wymienione poniżej produkty komunikacyjne firmy Motorola Solutions („Produkt”) będą wolne od wad materiałowych i produkcyjnych w warunkach normalnego użytkowania oraz serwisowania przez podany czas od daty zakupu:

Cyfrowe Przenośne radiotelefony	24 miesiące
Akcesoria dla produktu (wyłączając akumulatory i ładowarki)	12 miesięcy

Firma Motorola Solutions, według własnego uznania, nieodpłatnie naprawi Produkt (używając nowych lub

regenerowanych elementów), wymieni go (na Produkt nowy lub regenerowany) bądź zwróci koszt zakupu w okresie gwarancyjnym, pod warunkiem, że Produkt zostanie zwrócony zgodnie z warunkami niniejszej gwarancji. Okres gwarancji wymienionych części lub płyt będzie odpowiednio dostosowany do pierwotnego okresu gwarancyjnego. Wszystkie wymienione części Produktu stają się własnością firmy Motorola Solutions.

Ta jasno określona, ograniczona gwarancja jest udzielana przez firmę Motorola Solutions tylko pierwotnemu nabywcy końcowemu i nie może być przypisywana ani przenoszona na żadną stronę trzecią. Jest to pełna gwarancja na Produkt wyprodukowany przez firmę Motorola Solutions. Firma Motorola Solutions nie przyjmuje na siebie zobowiązań ani odpowiedzialności za ulepszenia bądź modyfikacje w okresie gwarancyjnym, jeśli nie zostały one zatwierdzone na piśmie i podpisane przez uprawnionego przedstawiciela firmy Motorola Solutions.

O ile nie ustalono inaczej w osobnej umowie pomiędzy firmą Motorola Solutions a nabywcą końcowym, gwarancja firmy Motorola Solutions nie obejmuje montażu, konserwacji ani serwisowania produktu.

Firma Motorola Solutions nie ponosi odpowiedzialności za urządzenia dodatkowe, które nie zostały dostarczone przez firmę Motorola Solutions, a które są zamontowane lub

użytkowane w połączeniu z Produktem, ani też za działanie Produktu z dowolnym urządzeniem dodatkowym. Wszelkie tego rodzaju urządzenia są wyłączone z niniejszej gwarancji. Ponieważ każdy system, który może wykorzystywać Produkt, jest unikatowy, firma Motorola Solutions zrzuca się gwarancyjnej odpowiedzialności za zakres, pokrycie lub działanie takiego systemu.

II. POSTANOWIENIA OGÓLNE:

Niniejsza gwarancja określa pełny zakres odpowiedzialności firmy Motorola Solutions za Produkt. Naprawa, wymiana lub zwrot ceny zakupu to wyłączne opcje rozwiązania problemu, zależnie od decyzji firmy Motorola Solutions. NINIEJSZA GWARANCJA JEST UDZIELANA W MIEJSCE WSZELKICH INNYCH JASNO OKREŚLONYCH GWARANCJI. GWARANCJE IMPLIKOWANE, OBEJMUJĄCE BEZ OGRANICZENIA GWARANCJE PRZYDATNOŚCI HANDLOWEJ ORAZ ZDATNOŚCI DO OKREŚLONEGO CELU, SĄ WARUNKOWANE OKRESEM OBOWIĄZYWANIA NINIEJSZEJ OGRANICZONEJ GWARANCJI. W ŻADNYM PRZYPADKU FIRMA MOTOROLA SOLUTIONS NIE PONOSI ODPOWIEDZIALNOŚCI ZA SZKODY PRZEKRACZAJĄCE KOSZT ZAKUPU PRODUKTU, STRATY UŻYTECZNOŚCI, PRZESTOJE,

NIEDOGODNOŚCI, STRATY HANDLOWE, UTRACONE ZYSKI LUB OSZCZĘDNOŚCI, ANI TEŻ ŻADNE INNE SZKODY PRZYPADKOWE, SPECJALNE LUB WYNIKOWE, SPOWODOWANE UŻYTKOWANIEM BĄDŹ NIEMOŻNOŚCIĄ UŻYTKOWANIA PRODUKTU, W PEŁNYM ZAKRESIE OKREŚLONYM PRZEPISAMI.

III. PRZEPISY PAŃSTWOWE:

NIEKTÓRE PAŃSTWA NIE ZEZWALAJĄ NA WYŁĄCZENIE LUB OGRANICZENIE SZKÓD PRZYPADKOWYCH BĄDŹ WYNIKOWYCH ALBO NA OGRANICZENIE OKRESU GWARANCJI IMPLIKOWANEJ I WÓWCZAS POWYŻSZE OGRANICZENIA LUB WYŁĄCZENIA MOGĄ NIE MIEĆ ZASTOSOWANIA.

Niniejsza gwarancja daje określone prawa ustawowe. Mogą obowiązywać inne prawa, różniące się w zależności od państwa.

IV. JAK DOKONAĆ NAPRAWY GWARANCYJNEJ:

Aby skorzystać z naprawy gwarancyjnej, należy przedstawić dowód zakupu (z datą zakupu i numerem seryjnym Produktu) oraz dostarczyć lub przesłać Produkt

(opłacając z góry transport i ubezpieczenie) do autoryzowanej placówki serwisu gwarancyjnego. Serwis gwarancyjny zostanie zrealizowany przez firmę Motorola Solutions za pośrednictwem jednej z autoryzowanych placówek świadczących tego typu usługi. Należy najpierw skontaktować się ze sprzedawcą Produktu (np. dystrybutorem lub dostawcą usług komunikacyjnych), który pomoże w uzyskaniu pomocy gwarancyjnej. Można również zatelefonować do firmy Motorola Solutions pod numer 1-800-927-2744 (Stany Zjednoczone/Kanada).

V. CZEGO NIE OBEJMUJE GWARANCJA

- 1 Usterki lub uszkodzenia będących wynikiem użytkowania Produktu w sposób inny niż przewidziany i zwyczajowy.
- 2 Usterki lub uszkodzenia będących wynikiem niewłaściwego użycia, incydentu, działania wody lub zaniedbania.
- 3 Usterki lub uszkodzenia będących wynikiem nieprawidłowego testowania, użytkowania, konserwacji, montażu, zmian konstrukcyjnych, modyfikacji lub regulacji.
- 4 Zniszczeń ani uszkodzeń anten, o ile nie zostały one spowodowane wadą materiałową/produkcyjną.
- 5 Produktu poddanego nieautoryzowanym modyfikacjom, demontażom lub naprawom (m.in. dołączeniu do Produktu sprzętu dostarczonego przez inną firmę), które niekorzystnie wpłynęły na wydajność Produktu lub utrudniły zwykle oględziny i testy gwarancyjne Produktu wykonywane przez firmę Motorola Solutions w celu zweryfikowania zgłoszenia gwarancyjnego.
- 6 Produktów z usuniętym lub nieczytelnym numerem seryjnym.
- 7 Akumulatorów, jeżeli:
 - którakolwiek uszczelka na zamknięciu ogniw jest uszkodzona lub wykazuje ślady manipulowania;
 - uszkodzenie lub usterka są wynikiem ładowania bądź użytkowania akumulatora w urządzeniu innym niż Produkt, do którego akumulator jest przeznaczony.
- 8 Kosztów transportu do placówki naprawczej.
- 9 Produktu, który ze względu na nielegalne lub nieautoryzowane przeróbki oprogramowania/ wewnętrznego oprogramowania Produktu działa niezgodnie ze specyfikacjami opublikowanymi przez firmę Motorola Solutions lub umieszczonymi na deklaracji zgodności z warunkami certyfikatu FCC, obowiązującymi dla Produktu w czasie jego

pierwotnego dystrybuowania przez firmę Motorola Solutions.

- 10 Zarysowań i innych defektów kosmetycznych powierzchni Produktu, które nie mają wpływu na jego działanie.
- 11 Zwyczajne zużycie eksploatacyjne.

VI. POSTANOWIENIA PATENTOWE I DOTYCZĄCE OPROGRAMOWANIA:

Firma Motorola Solutions na własny koszt podejmie obronę w sprawie przeciwko nabywcy końcowemu, jeżeli sprawa będzie opierać się na zarzucie, że Produkt lub jego część narusza patent USA. Firma Motorola Solutions pokryje koszty i wypłaci odszkodowania zasądzone wobec nabywcy końcowego w każdej takiej sprawie związanej z roszczeniem, jednakże odnośna obrona i odszkodowania będą podlegać następującym warunkom:

- 1 Firma Motorola Solutions zostanie niezwłocznie powiadomiona przez nabywcę na piśmie o takim roszczeniu;
- 2 Firma Motorola Solutions będzie mieć wyłączną kontrolę nad obroną w takiej sprawie oraz nad wszystkimi

negocjacjami w celu jej rozwiązania lub osiągnięcia kompromisu; oraz

- 3 jeżeli Produkt lub części staną się lub zdaniem firmy Motorola Solutions mogą stać się przedmiotem skargi o naruszenie patentu USA, nabywca zezwoli firmie Motorola Solutions - według jej uznania i na jej koszt - na pozyskanie dla nabywcy prawa dalszego korzystania z Produktu lub części bądź na odpowiednią ich wymianę lub modyfikację, które wyeliminują sytuację naruszenia patentu, albo na zwrot kosztów Produktu lub części po uwzględnieniu amortyzacji, przy dokonaniu zwrotu tego Produktu lub części. Deprecjacja będzie jednakowa w każdym roku okresu eksploatacji Produktu lub części, zgodnie z postanowieniem firmy Motorola Solutions.

Firma Motorola Solutions nie będzie ponosić odpowiedzialności za żadne skargi odnośnie naruszenia prawa patentowego dotyczące przypadków połączenia dostarczonego przez nią Produktu lub części z oprogramowaniem, aparaturą lub urządzeniami, które nie zostały dostarczone przez firmę Motorola Solutions, i nie będzie odpowiadać za wykorzystanie dodatkowego oprzyrządowania lub oprogramowania, które nie zostało dostarczone przez firmę Motorola Solutions, a przyłączonego bądź użytkowanego w połączeniu z Produktem. Powyższe zasady określają całkowitą

odpowiedzialność firmy Motorola Solutions w zakresie naruszenia patentów przez Produkt lub jego części.

Przepisy w USA oraz innych państwach gwarantują firmie Motorola Solutions pewne wyłączne prawa dla oprogramowania firmy Motorola Solutions, takie jak wyłączne prawa powielania oraz dystrybucji kopii wspomnianego oprogramowania. Oprogramowanie firmy Motorola Solutions może być wykorzystywane tylko z Produktem, w którym zostało pierwotnie użyte, i takie oprogramowanie w Produkcie nie może być w żaden sposób wymieniane, powielane, dystrybuowane, modyfikowane ani wykorzystywane do wytwarzania produktów pochodnych. Nie jest dozwolone żadne inne wykorzystanie, włącznie z zamianą, modyfikacją, powielaniem, dystrybucją bądź inżynierią wsteczną, oprogramowania firmy Motorola Solutions ani też wykorzystywanie praw do tego oprogramowania. Żadna licencja nie jest udzielana w sposób dorozumiany, na podstawie wcześniejszych oświadczeń bądź w dowolny inny sposób w zakresie praw patentowych lub autorskich firmy Motorola Solutions.

VII. PRAWO WŁAŚCIWE:

Gwarancja podlega przepisom stanu Illinois, USA.





Tę stronę celowo pozostawiono pustą.

Содержание







Важная информация по безопасности.....	11
Версия ПО.....	13
Авторские права.....	15
Авторские права на компьютерное программное обеспечение.....	17
Меры предосторожности при эксплуатации.....	19
Глава 1. Введение.....	21
Сведения о значках.....	21
Глава 2. Основные операции.....	23
Зарядка аккумулятора.....	23
Установка аккумулятора.....	23
Установка антенны.....	25
Установка чехла для переноски.....	26
Установка крышки универсального разъема (пылезащитной крышки).....	26
Установка разъема для аксессуаров.....	27
Включение питания радиостанции.....	27
Выключение питания радиостанции.....	28
Регулировка громкости.....	28
Глава 3. Элементы управления.....	29

















[Отправить отзыв](#)



Программируемые клавиши.....	30
Назначаемые функции радиостанции.....	30
Назначаемые настройки и дополнительные функции.....	32
Доступ к запрограммированным функциям.....	33
Кнопка РТТ (Push-To-Talk).....	33
Конвенциональные аналоговый и цифровой режимы.....	34
IP Site Connect.....	35
Capacity Plus – односайтовая.....	35
Capacity Plus – многосайтовая.....	36
Глава 4. Индикаторы состояния.....	39
Значки.....	39
Светодиодные индикаторы.....	43
Сигналы.....	45
Звуковые сигналы.....	45
Индикаторные тональные сигналы.....	46
Глава 5. Выбор зон и каналов.....	47
Выбор зон.....	47
Выбор канала.....	47

Глава 6. Вызовы.....	49	Ответ на телефонный вызов в режиме общего вызова 	61
Груп. выз.....	50	Прекращение радиовызова 	62
Выполнение групповых вызовов.....	50	Глава 7. Дополнительные функции.....	63
Ответ на групповой вызов.....	50	Прямая связь.....	63
Частные вызовы 	52	Переключение между режимом ретранслятора и режимом прямой связи.....	63
Выполнение частного вызова 	52	Функция мониторинга.....	64
Ответ на частный вызов 	53	Мониторинг каналов.....	64
Общие вызовы.....	53	Непрерывный мониторинг.....	64
Прием общего вызова.....	54	Включение и выключение функции постоянного мониторинга.....	65
Выполнение общего вызова.....	54	Напоминание домашнего канала.....	65
Выборочные вызовы 	55	Отключение звука напоминания домашнего канала.....	66
Выполнение выборочного вызова.....	55	Установка новых домашних каналов...	66
Ответ на выборочный вызов 	56	Удаленный мониторинг.....	67
Телефонные вызовы 	56	Инициация удаленного мониторинга..	67
Выполнение телефонных вызовов с помощью программируемой кнопки телефона 	57	Инициализация удаленного мониторинга с помощью списка контактов	68
Ответ на телефонный вызов в режиме группового вызова 	59		
Ответ на телефонный вызов в режиме частного вызова 	60		

Инициализация удаленного мониторинга с помощью ручного набора	70	Удаление мешающих каналов.....	78
Проверка радиостанции 	71	Восстановление мешающих каналов..	79
Отправка сигнала проверки радиостанции 	72	Выборочное сканирование 	79
Отправка сигнала проверки радиостанции с помощью списка контактов 	72	Настройки контактов.....	80
Списки сканирования.....	73	Выполнение группового вызова с помощью списка контактов.....	81
Просмотр пунктов списка сканирования.....	73	Выполнение частного вызова с помощью списка контактов 	82
Добавление нового пункта в список сканирования.....	74	Настройка контакта по умолчанию 	83
Удаление пункта из списка сканирования.....	75	Настройки сигналов вызова.....	84
Установка приоритетности пунктов списка сканирования.....	76	Активация и деактивация сигналов вызова для оповещения о вызове.....	84
Сканирование.....	77	Активация и деактивация сигналов вызова для частных вызовов 	84
Включение и выключение функции сканирования.....	77	Активация и деактивация сигналов вызова для выборочных вызовов  ...	85
Ответ на передачу во время сканирования.....	78	Активация и деактивация сигналов вызова для текстовых сообщений  ..	86
		Назначение типа звонка.....	87
		Выбор типа оповещения о вызове.....	88
		Настройка типа вибрации.....	89

Оповещение с нарастающей громкостью.....	90	Отправка экстренного сигнала оповещения с последующей голосовой передачей 	102
Функции журнала вызовов.....	91	Прием экстренного сигнала оповещения.....	103
Просмотр недавних вызовов	91	Возврат в экстренный режим.....	104
Удаление вызовов из списка вызовов 	91	Выход из экстренного режима после отправки экстренного сигнала оповещения.....	104
Просмотр деталей списка вызовов 	92	Обмен текстовыми сообщениями.....	105
Функция оповещения о вызове.....	93	Отправка шаблона текстового сообщения 	106
Ответ на оповещение о вызове.....	93	Повторная отправка текстового сообщения.....	107
Выполнение оповещения о вызове с помощью списка контактов.....	94	Пересылка текстового сообщения 	108
Выполнение оповещения о вызове.....	95	Просмотр отправленных текстовых сообщений 	109
Беззвучный режим.....	95	Повторная отправка отправленных текстовых сообщений 	109
Включение режима без звука.....	95	Удаление всех отправленных текстовых сообщений из папки "Отправленные".....	110
Настройка таймера режима без звука.....	96		
Выход из режима без звука.....	97		
Работа в экстренном режиме.....	97		
Отправка экстренного сигнала оповещения.....	99		
Отправка экстренного сигнала оповещения с вызовом.....	100		

Ответ на текстовое сообщение 	111	Отправка 5-тонового экстренного сигнала оповещения с последующей голосовой передачей.....	120
Просмотр текстовых сообщений.....	112	Прием 5-тонового экстренного сигнала оповещения.....	121
Удаление текстового сообщения из папки "Полученные".....	112	Конфиденциальность 	122
Удаление всех текстовых сообщений из папки "Полученные" 	113	Включение и выключение функции конфиденциальности 	123
Аналоговое сообщение о статусе 	114	Запрет ответа.....	124
Отправка сообщения о статусе заданному контакту 	114	Включение/отключение запрета ответа.....	124
Просмотр информации о 5-тоновом статусе.....	115	Безопасность 	125
Кодирование аналогового сообщения 	116	Деактивация радиостанций 	125
Отправка кодированного сообщения MDC диспетчеру 	116	Деактивация радиостанции с помощью списка контактов 	126
Отправка 5-тонового кодированного сообщения контакту 	117	Деактивация радиостанции с помощью ручного набора 	127
Настройка 5-тонового контакта по умолчанию.....	118	Активация радиостанций 	129
Совершение 5-тоновых вызовов.....	118	Активация радиостанции с помощью списка контактов 	130
Прием 5-тоновых вызовов.....	119	Активация радиостанции с помощью ручного набора 	131
Отправка 5-тонового экстренного сигнала оповещения.....	120		

Функция "Одинокый работник".....	132	Настройка уровней шумоподавления	143
Функции блокировки с паролем.....	133	Уровни мощности.....	144
Доступ к радиостанции с использованием пароля.....	133	Настройка уровней мощности.....	144
Разблокировка заблокированной радиостанции.....	134	Регулировка яркости дисплея.....	145
Включение и выключение блокировки с паролем.....	134	Передача с голосовым управлением.....	146
Изменение паролей.....	135	Включение и выключение передачи с голосовым управлением.....	146
Список уведомлений.....	136	Настройка таймера подсветки дисплея.....	147
Доступ к списку уведомлений.....	137	Активация и деактивация тональных сигналов/оповещений радиостанции.....	148
Система автоматического оповещения  ...	137	Включение и выключение тонального сигнала включения питания.....	149
Беспроводное программирование 	138	Установка уровня громкости тональных сигналов или оповещений.....	150
Использование функции Wi-Fi.....	139	Включение и выключение тонального сигнала разрешения разговора.....	151
Включение или выключение Wi-Fi.....	139	Настройка языка.....	152
Подключение к точке доступа к сети.	140	Включение и выключение функции светодиодного индикатора.....	152
Проверка состояния подключения Wi-Fi.....	141	Включение и выключение экрана приветствия.....	153
Просмотр информации о точках доступа к сети.....	141		
Глава 8. Вспомогательные функции.....	143		
Уровни шумоподавления.....	143		

Включение и выключение голосового объявления.....	153	Индикатор уровня принимаемого сигнала... 162
Включение и выключение автоматической переадресации вызовов.....	154	Просмотр значений RSSI.....
Установка таймера меню.....	155	Программирование с передней панели.....
Включение и выключение АРУ аналогового микрофона.....	156	Гарантия на аккумуляторы и зарядные устройства.....
Включение и выключение АРУ цифрового микрофона.....	156	Гарантия качества изготовления.....
Включение и выключение функции интеллектуального аудио.....	157	Гарантия емкости.....
Включение и выключение подавления акустической обратной связи 	158	Ограниченная гарантия.....
Общая информация о радиостанции.....	159	КОММУНИКАЦИОННЫЕ ИЗДЕЛИЯ
Просмотр информации об аккумуляторе.....	160	MOTOROLA SOLUTIONS.....
Просмотр псевдонима и идентификатора радиостанции.....	160	I. РАСПРОСТРАНЕНИЕ И ПЕРИОД ДЕЙСТВИЯ ГАРАНТИИ.....
Просмотр версии микропрограммы и версии кодплага.....	161	II. ОБЩИЕ ПОЛОЖЕНИЯ.....
Просмотр информации об обновлении программного обеспечения.....	161	III. ПРАВА СОГЛАСНО ГОСУДАРСТВЕННЫМ ЗАКОНОДАТЕЛЬНЫМ НОРМАМ.....
		IV. ГАРАНТИЙНОЕ ОБСЛУЖИВАНИЕ.....
		V. НЕРАСПРОСТРАНЕНИЕ ГАРАНТИИ.....
		VI. ПРЕДОСТАВЛЕНИЕ ПАТЕНТОВ И ПРОГРАММНОГО ОБЕСПЕЧЕНИЯ.....
		VII. РЕГУЛИРУЮЩЕЕ ЗАКОНОДАТЕЛЬСТВО.....

Данная страница намеренно оставлена пустой.

Важная информация по безопасности

Сведения о безопасности и воздействии излучаемой радиочастотной энергии для портативных приемопередающих радиостанций

ВНИМАНИЕ!

Данная радиостанция предназначена только для профессиональной эксплуатации. Прежде чем использовать ее, ознакомьтесь с буклетом "Сведения о безопасности и воздействии излучаемой радиочастотной энергии для портативных приемопередающих радиостанций". Он содержит важные инструкции по эксплуатации и технике безопасности, а также информацию по воздействию радиочастотной энергии и контролю соответствия применимым стандартам и нормативам.

Для ознакомления со списком антенн, аккумуляторов и других аксессуаров, утвержденных компанией Motorola Solutions, посетите следующий веб-сайт:

<http://www.motorolasolutions.com>

Данная страница намеренно оставлена пустой.

Версия ПО

Все функции, описанные в следующих разделах, поддерживаются программным обеспечением радиостанции версии **R02.08.00.0000** или более поздней версии.

Для получения сведений о том, как определить версию программного обеспечения радиостанции, см. раздел [Просмотр версии микропрограммы и версии кодплага на стр. 161](#).

Для получения дополнительной информации обратитесь к дилеру или системному администратору.

Данная страница намеренно оставлена пустой.

Авторские права

Описанные в данном руководстве изделия Motorola Solutions могут содержать защищенные авторскими правами компьютерные программы Motorola Solutions. Законы США и некоторых других стран обеспечивают определенные эксклюзивные права компании Motorola Solutions в отношении защищенных авторским правом компьютерных программ. В связи с этим любые защищенные авторским правом компьютерные программы Motorola Solutions, содержащиеся в изделиях Motorola Solutions, которые описаны в настоящем документе, запрещается копировать или воспроизводить каким бы то ни было способом без явного письменного разрешения компании Motorola Solutions.

© 2017 Motorola Solutions, Inc. Все права защищены

Запрещается воспроизведение, передача, хранение в поисковых системах или перевод на любой язык, в том числе машинный, любой части настоящего документа в любой форме, любыми средствами и для любых целей без письменного разрешения компании Motorola Solutions, Inc.

Кроме того, приобретение изделий Motorola Solutions не приводит прямо, косвенно, процессуально или каким-

либо иным образом к предоставлению какой-либо лицензии в отношении авторских прав, патентов или запатентованных приложений Motorola Solutions, за исключением обычной неисключительной лицензии на использование без уплаты роялти, которая возникает по закону при продаже продукта.

Отказ от ответственности

Обратите внимание, что определенные функции, оборудование и возможности, описанные в настоящем документе, могут не подходить или не быть лицензированы для использования в определенных системах, а также могут зависеть от характеристик определенного мобильного абонентского терминала или конфигурации определенных параметров. Обратитесь к представителю компании Motorola Solutions для получения дополнительной информации.

Товарные знаки

MOTOROLA, MOTO, MOTOROLA SOLUTIONS и логотип в виде стилизованной буквы M являются товарными знаками или зарегистрированными товарными знаками Motorola Trademark Holdings, LLC и используются по лицензии. Все прочие товарные знаки являются собственностью соответствующих владельцев.

Директива по утилизации электрического и электронного оборудования (WEEE) Европейского союза (ЕС)



■ В соответствии с директивой WEEE Европейского союза продукция, поступающая в страны ЕС, должна иметь ярлык со значком перечеркнутой мусорной корзины на продукте (в некоторых случаях — на упаковке).

Согласно директиве WEEE такой ярлык с перечеркнутой мусорной корзиной означает, что покупатели и конечные пользователи в странах ЕС не должны выбрасывать электрическое и электронное оборудование или аксессуары к нему вместе с бытовыми отходами.

Покупатели или конечные пользователи в странах ЕС должны обратиться в местное представительство поставщика оборудования или в центр обслуживания, чтобы получить информацию о пунктах переработки.

Авторские права на компьютерное программное обеспечение

Описанные в данном руководстве изделия Motorola Solutions могут содержать защищенные авторскими правами компьютерные программы Motorola Solutions, хранящиеся на полупроводниковых ЗУ или других носителях. Законы США и некоторых других стран обеспечивают определенные эксклюзивные права компании Motorola Solutions в отношении защищенных авторским правом компьютерных программ, включая, помимо прочего, эксклюзивное право на копирование и воспроизведение в любой форме защищенных авторским правом компьютерных программ. В связи с этим никакие компьютерные программы компании Motorola Solutions, которые содержатся в изделиях Motorola Solutions, описанных в настоящем руководстве, не разрешается копировать, воспроизводить, изменять, подвергать инженерному анализу для создания аналога или распространять каким бы то ни было способом без явного письменного разрешения компании Motorola Solutions. Кроме того, приобретение изделий Motorola Solutions не приведет прямо, косвенно, процессуально или каким-либо иным

образом к передаче лицензии на авторские права, патенты или запатентованные приложения Motorola Solutions, кроме обычной неисключительной лицензии на использование, которая возникает по закону при продаже изделия.

Используемая в этом изделии технология кодирования речи AMBE+2™ защищена правами на интеллектуальную собственность, включая авторские права, а также права на патенты и коммерческую тайну, принадлежащие компании Digital Voice Systems, Inc.

Лицензия на использование данной технологии кодирования речи распространяется только на данное оборудование для связи. Пользователю данной технологии строго запрещается декомпилировать, подвергать инженерному анализу для создания аналога или дизассемблировать объектный код, а также любым другим способом преобразовывать объектный код в читаемую человеком форму.

Номера пат. США: № 5 870 405, № 5 826 222, № 5 754 974, № 5 701 390, № 5 715 365, № 5 649 050, № 5 630 011, № 5 581 656, № 5 517 511, № 5 491 772, № 5 247 579, № 5 226 084 и № 5 195 166.

Данная страница намеренно оставлена пустой.

Меры предосторожности при эксплуатации

Портативная цифровая радиостанция MOTOTRBO соответствует требованиям IP67, что позволяет использовать ее в тяжелых условиях эксплуатации, например при погружении в воду. В данном разделе приводятся меры предосторожности при эксплуатации.



ВНИМАНИЕ!

Не разбирайте радиостанцию. Разборка может повредить уплотнения и привести к нарушению герметичности радиостанции. Техобслуживание радиостанции должно выполняться только в сервисном центре, оснащенный средствами проверки и замены уплотнений.

- Если радиостанция была погружена в воду, хорошо встряхните ее, чтобы удалить воду из решетки динамика и гнезда микрофона. Вода может ухудшить характеристики звука.
- Если вода попала на область контактов аккумулятора радиостанции, прочистите и высушите контакты аккумулятора и радиостанции перед тем, как присоединять аккумулятор к радиостанции.

Оставшаяся вода может вызвать короткое замыкание в радиостанции.

- Если радиостанция была погружена в коррозионную среду (например, в соленую воду), промойте радиостанцию и аккумулятор пресной водой, а затем просушите.
- Для очистки наружных поверхностей радиостанции используйте разбавленный раствор слабого бытового моющего средства и пресную воду (т.е. чайная ложка моющего средства на четыре литра воды).
- Ни в коем случае не вставляйте какие-либо предметы в отверстие, расположенное в корпусе радиостанции под контактом аккумулятора. Это отверстие служит для выравнивания давления в радиостанции. В противном случае герметичность и водостойкость радиостанции может быть нарушена.
- Ни в коем случае не закрывайте и не блокируйте это отверстие, даже этикеткой.
- Убедитесь, что отверстие не будет контактировать с маслянистыми веществами.
- Радиостанция с правильно прикрепленной антенной может быть погружена в воду на глубину не более 1 метра (3,28 футов) и не дольше, чем на 30 минут.

Выход за эти пределы или использование радиостанции без антенны может привести к повреждению радиостанции.

- При очистке радиостанции не направляйте на нее сильную струю воды, т. к. такая струя превысит значение давления на глубине 1 м и может вызвать попадание воды внутрь радиостанции.

Введение

В данном руководстве для пользователя описаны принципы эксплуатации радиостанций MOTOTRBO.

Ваш дилер или системный администратор могли внести изменения в настройки вашей радиостанции, исходя из конкретных задач. Для получения дополнительной информации обратитесь к дилеру или системному администратору.

Вы можете получить консультацию дилера или системного администратора по следующим вопросам:

- Была ли ваша радиостанция предварительно запрограммирована на какие-либо конвенциональные каналы?
- Какие кнопки запрограммированы на доступ к другим функциям?
- Какие дополнительные аксессуары могут понадобиться?
- Как лучше всего использовать радиостанцию для максимально эффективной связи?
- Какие процедуры техобслуживания способствуют продлению срока службы радиостанции?

[Отправить отзыв](#)

Сведения о значках

В данной публикации для обозначения функций, работающих в конвенциональном аналоговом или конвенциональном цифровом режиме, используются следующие значки.



Указывает на функцию, работающую только в конвенциональном **аналоговом** режиме.



Указывает на функцию, работающую только в конвенциональном **цифровом** режиме.

Функции, доступные **как** в конвенциональном аналоговом, так и в конвенциональном цифровом режиме, значками **не** обозначаются.

Данная страница намеренно оставлена пустой.

Основные операции

В данной главе описываются основные операции по использованию радиостанции.

Зарядка аккумулятора

В качестве источника питания радиостанции используется никель-металл-гидридный или литий-ионный аккумулятор.

- Во избежание повреждений и в целях соблюдения условий гарантии заряжайте аккумулятор только при помощи зарядного устройства Motorola Solutions и в точном соответствии с инструкциями, содержащимися в руководстве пользователя зарядного устройства.

Все зарядные устройства предназначены для зарядки только сертифицированных аккумуляторов Motorola Solutions. Зарядка аккумуляторов других типов может быть невозможна. Motorola Solutions рекомендует выключать радиостанцию на время зарядки.

- Во избежание потери данных аккумулятора и для оптимизации его срока службы заряжайте

аккумулятор IMPRES™ с помощью зарядного устройства IMPRES. Гарантия на аккумуляторы IMPRES, заряжаемые только в зарядном устройстве IMPRES, действует на 6 месяцев дольше, чем стандартная гарантия Motorola Solutions на аккумуляторы премиум-класса.

- Чтобы обеспечить оптимальную работу, заряжайте новый аккумулятор в течение 14-16 часов перед первым использованием.

Установка аккумулятора

Для установки аккумулятора в радиостанцию выполните следующие действия.



УВЕДОМЛЕНИЕ:

Эта функция применима только к DP2600e/DP2601e/DP2400e/DP2401e.

Данная функция оповещения о несоответствии аккумулятора относится только к аккумуляторам IMPRES и другим аккумуляторам с номером комплекта, запрограммированным в стираемом программируемом постоянном запоминающем устройстве (EPROM).

Если в радиостанцию установлен неправильный аккумулятор, раздается предупреждающий сигнал низкой тональности, светодиодный индикатор мигает

красным, на дисплее отображается сообщение **Неправильный аккумулятор**, и функция голосового объявления/синтеза речи воспроизводит сообщение "Неправильный аккумулятор", если функция голосового объявления/синтеза речи загружена через CPS.

Сертификация радиостанции аннулируется при установке аккумулятора UL в радиостанцию, сертифицированную по стандарту FM, или наоборот. Радиостанцию можно запрограммировать в CPS на отправку оповещения в случае установки неподходящего аккумулятора. Чтобы узнать запрограммированные настройки радиостанции, обратитесь к дилеру или системному администратору.

- 1 Выровняйте аккумулятор относительно направляющих, расположенных на задней стороне корпуса радиостанции. Твердым нажатием передвиньте аккумулятор вверх до защелкивания фиксатора. Переведите фиксатор аккумулятора в запертое положение.

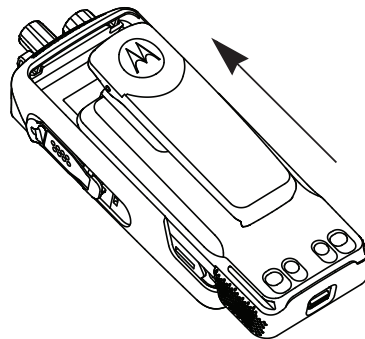

- 2 Чтобы извлечь аккумулятор, выключите радиостанцию. Разблокируйте и удерживайте фиксатор аккумулятора со значком **A**, затем сдвиньте аккумулятор вниз и снимите его с направляющих.

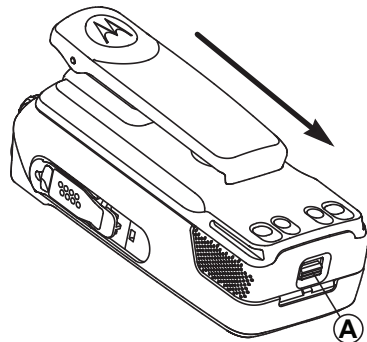

Установка антенны

Для установки антенны на радиостанцию выполните следующие действия.

Убедитесь, что радиостанция выключена.

- 1 Установите антенну в соответствующее гнездо и поверните по часовой стрелке.

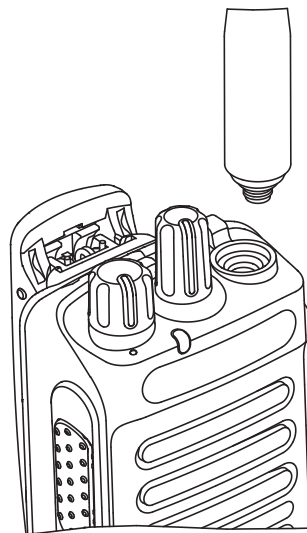

- 2 Чтобы снять антенну, поверните ее против часовой стрелки.



ВНИМАНИЕ!:

При необходимости замены антенны используйте только антенны MOTOTRBO. В противном случае возможно повреждение радиостанции.

Установка чехла для переноски

Для установки чехла для переноски радиостанции выполните следующие действия.

- 1 Выверните направляющие чехла для переноски с направляющими аккумулятора.
-
- 2 Нажмите сверху вниз до щелчка.

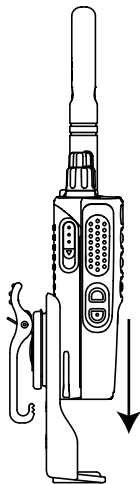

Установка крышки универсального разъема (пылезащитной крышки)

Универсальный разъем находится на корпусе радиостанции со стороны антенны. Он предназначен для подключения к радиостанции аксессуаров MOTOTRBO. Для установки пылезащитной крышки выполните следующие действия.

Когда универсальный разъем не используется, он должен быть закрыт пылезащитной крышкой.

- 1 Вставьте загнутый конец крышки в пазы над универсальным разъемом.
-
- 2 Нажмите на крышку сверху вниз, чтобы пылезащитная крышка правильно вошла в универсальный разъем.

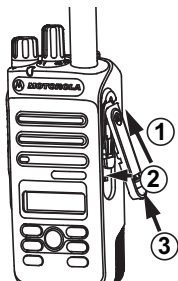

-
- Закрепите пылезащитную крышку на радиостанции, переместив задвижку вверх.
-

- Потяните разъем снизу вверх.
-

- Нажмите на разъем для аксессуаров вниз до щелчка.

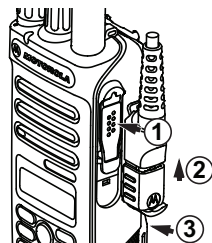

Установка разъема для аксессуаров

Разъем для аксессуаров присоединяется к универсальному разъему на корпусе радиостанции со стороны антенны. Для установки разъема для аксессуаров на радиостанцию выполните следующие действия.

- Вставьте загнутый конец в пазы над универсальным разъемом.
-

Включение питания радиостанции

Для включения питания радиостанции выполните следующие действия.

Поверните **регулятор "Вкл./Выкл./Громкость"** по часовой стрелке до щелчка.

В случае успешного выполнения:

- Прозвучит тональный сигнал.
- Загорится зеленый светодиодный индикатор.

- На дисплее появится сообщение **МОТОТРВО (TM)**, а затем приветственное сообщение или изображение.
- Включится подсветка главного экрана.

Если функция тональных сигналов/оповещений отключена, при включении питания звукового сигнала не будет.

Если питание радиостанции не включается, проверьте аккумулятор. Убедитесь, что он заряжен и правильно установлен. Если питание радиостанции по-прежнему не включается, обратитесь к дилеру.

Выключение питания радиостанции

Для выключения питания радиостанции выполните следующие действия.

Поверните **регулятор "Вкл./Выкл./Громкость"** против часовой стрелки до щелчка.

На дисплее появится сообщение **Идет выключение**.

Регулировка громкости

Для регулировки уровня громкости радиостанции выполните следующие действия.

Выполните одно из следующих действий.

- Поверните **регулятор "Вкл./Выкл./Громкость"** по часовой стрелке, чтобы повысить уровень громкости.
- Поверните **регулятор "Вкл./Выкл./Громкость"** против часовой стрелки, чтобы понизить уровень громкости.



УВЕДОМЛЕНИЕ:

Радиостанцию можно запрограммировать на минимальный уровень громкости, чтобы звук нельзя было приглушить ниже запрограммированного уровня. Для получения дополнительной информации обратитесь к дилеру или системному администратору.

Элементы управления

В данной главе описываются кнопки и функции, позволяющие управлять радиостанцией.



1 Ручка выбора каналов

- 2 Регулятор "Вкл./Выкл./Громкость"
- 3 Светодиодный индикатор
- 4 Кнопка **РТТ** (Push-To-Talk)
- 5 Микрофон
- 6 Боковая кнопка 1¹
- 7 Боковая кнопка 2¹
- 8 Кнопка навигации "Влево"
- 9 Кнопка "Меню"
- 10 Передняя кнопка P1¹
- 11 Кнопка "ОК"
- 12 Передняя кнопка P2¹
- 13 Кнопка возврата/главного экрана
- 14 Кнопка навигации "Вправо"
- 15 Дисплей
- 16 Динамик
- 17 Универсальный аксессуарный разъем
- 18 Антенна

¹ Эти кнопки являются программируемыми.

Программируемые клавиши

Программируемые кнопки могут быть запрограммированы дилером для быстрого доступа к определенным функциям радиостанции (в зависимости от продолжительности нажатия кнопки).

Короткое нажатие

Нажатие и быстрое отпускание кнопки.

Длительное нажатие

Продолжительное нажатие запрограммированной кнопки.



УВЕДОМЛЕНИЕ:

См. раздел [Работа в экстренном режиме на стр. 97](#) для получения дополнительной информации о запрограммированной длительности нажатия кнопки *экстренного режима*.

Назначаемые функции радиостанции

Следующие функции радиостанции можно назначить программируемым кнопкам.

Аудиопрофили

Выбор предпочитаемого аудиопрофиля.

Перенаправление звука

Перенаправление звука на встроенный динамик радиостанции или на динамик проводного аксессуара.

Контакты

Прямой доступ к списку контактов.

Оповещение о вызове

Прямой доступ к списку контактов для выбора контакта, которому можно послать оповещение о вызове.

Переадресация вызовов

Включение и выключение переадресации вызовов.

Журнал вызовов

Выбор списка в журнале вызовов.

Объявление канала

Воспроизведение голосовых объявлений зоны и канала для текущего канала.

Чрезвычайные

Инициирование или отмена экстренного режима связи в зависимости от программных настроек.

Функция интеллектуального аудио

Включение и выключение функции интеллектуального аудио.

Роуминг сайтов в ручном режиме ²

Включение ручного поиска сайтов.

АРУ микрофона

Включение и выключение автоматической регулировки усиления (АРУ) встроенного микрофона.

Наблюдатель

Мониторинг выбранного канала на наличие активности.

Уведомления

Прямой доступ к списку уведомлений.

Удаление мешающего канала ²

Временное удаление ненужного канала (кроме выбранного канала) из списка сканирования. Под выбранным каналом понимается выбранная пользователем комбинация зоны и канала, с которой инициируется сканирование.

Доступ одним нажатием

Непосредственное выполнение предварительно настроенного частного, телефонного или группового вызова, а также отправление оповещения о вызове или шаблона текстового сообщения.

Постоянный мониторинг ²

Мониторинг всего радиотрафика на выбранном канале до выключения данной функции.

Телефон

Прямой доступ к списку контактов телефона.

Конфиденциальность

Включение и выключение функции конфиденциальности.

Псевдоним и идентификатор радиостанции

Отображение псевдонима и идентификатора радиостанции.

Проверка радиостанции

Проверка активности радиостанции в системе.

Активация радиостанции

Выполнение дистанционной активации вызываемой радиостанции.

² Неприменимо в Capacity Plus.

Деактивация радиостанции

Выполнение дистанционной деактивации вызываемой радиостанции.

Ретранслятор/прямая связь ²

Переключение между режимом ретранслятора и режимом прямой связи с другой радиостанцией.

Сбросить домашний канал

Установка нового домашнего канала.

Заглушить напоминание домашнего канала

Отключение звука напоминания домашнего канала

Сканирование ³

Включение и выключение функции сканирования.

Фиксация сайта ²

Когда функция включена, радиостанция осуществляет поиск только текущего сайта. Когда функция выключена, помимо текущего сайта, радиостанция также выполняет поиск других сайтов.

Текстовые сообщения

Выбор меню текстовых сообщений.

Удаленное прерывание передачи

Завершение текущего прерываемого вызова для освобождения канала.

Улучшение качества звучания

Включение или выключение функции улучшения звучания речи.

Голосовые объявления вкл/выкл

Включение и выключение функции голосовых объявлений.

Передача с голосовым управлением (VOX)

Включение и выключение функции VOX.

Выбор зоны

Выбор зоны из списка зон.

Назначаемые настройки и дополнительные функции

Следующие настройки или дополнительные функции радиостанции можно назначить программируемым кнопкам.

³ Неприменимо в Saracity Plus – односайтовая.

Тональные сигналы/оповещения

Включение и выключение всех тональных сигналов и оповещений.

Подсветка

Включение и выключение подсветки дисплея.

Яркость подсветки

Регулировка уровня яркости.

Уровень мощности

Переключение между высоким и низким уровнями мощности передачи.

Доступ к запрограммированным функциям

Для получения доступа к запрограммированным функциям выполните следующие действия.



- 1 Выполните одно из следующих действий.
 - Нажмите запрограммированную кнопку. Перейдите к [шаг 3](#).

[Отправить отзыв](#)

- Нажмите для доступа к меню.

- 2 Нажмите или для выбора функции меню, затем нажмите для выбора функции или перехода в подменю.

- 3 Выполните одно из следующих действий.

- Нажмите , чтобы вернуться на предыдущий экран.
- Нажмите и удерживайте , чтобы вернуться на главный экран.

При длительном периоде неактивности выход из меню и возврат на главный экран происходит автоматически.

Кнопка PTT (Push-To-Talk)

Кнопка **РТТ** выполняет две основные задачи.

- Во время вызова кнопка **РТТ** позволяет радиостанции выполнять передачу на другие радиостанции, участвующие в вызове. При нажатии кнопки **РТТ** активируется микрофон.

- Кнопка **PTT** также служит для выполнения нового вызова, когда не выполняются другие вызовы (см. раздел [Вызовы на стр. 49](#)).

Для передачи голоса выполните длительное нажатие кнопки **PTT**. Для прослушивания отпустите кнопку **PTT**.

Если включен тональный сигнал разрешения разговора или вспомогательный тональный сигнал PTT , не начинайте говорить, пока короткий тональный сигнал оповещения не перестанет звучать.

 Если на радиостанции включена функция индикации свободного канала, запрограммированная дилером, то в момент отпускания кнопки **PTT** на целевой (принимающей ваш вызов) радиостанции вы услышите короткий тональный сигнал оповещения, уведомляющий о том, что канал свободен и можно отвечать.

 Если вызов будет прерван (например, в случае получения экстренного вызова), прозвучит непрерывный тональный сигнал запрета разговора. Если зазвучит непрерывный тональный сигнал запрета разговора, необходимо отпустить кнопку **PTT**.

Конвенциональные аналоговый и цифровой режимы

Каждый канал радиостанции может быть настроен на работу в конвенциональном аналоговом или конвенциональном цифровом режиме.

При переключении из цифрового режима в аналоговый некоторые функции становятся недоступными. При этом значки цифровых функций становятся "серыми". Неактивные функции не отображаются в меню.

Некоторые функции радиостанции доступны как в аналоговом, так и в цифровом режиме. Небольшие различия в работе каждой функции **не** отражаются на качестве работы радиостанции.



УВЕДОМЛЕНИЕ:

Радиостанция также переключается между цифровым и аналоговым режимами во время двухрежимного сканирования. Более подробную информацию см. в разделе [Сканирование на стр. 77](#).

IP Site Connect

Эта функция позволяет расширить конвенциональную связь радиостанции за пределы одного сайта, соединяясь с разными доступными сайтами посредством сети интернет-протокола (IP). Это конвенциональный многосайтовый режим.

Когда радиостанция выходит из зоны доступа одного сайта и попадает в зону доступа другого сайта, она соединяется с ретранслятором нового сайта и может отправлять и принимать вызовы или данные. Эта процедура может выполняться автоматически или вручную в зависимости от настроек радиостанции.

В режиме автоматического поиска сайта при слишком низкой мощности сигнала текущего сайта или невозможности его обнаружить радиостанция сканирует все доступные сайты. Затем она фиксируется на ретрансляторе с самым высоким значением индикатора уровня принимаемого сигнала (RSSI).

В режиме ручного поиска сайта радиостанция ищет следующий доступный сайт из списка роуминга (не обязательно с самым сильным сигналом) и фиксируется на его ретрансляторе.

[Отправить отзыв](#)



УВЕДОМЛЕНИЕ:

Для каждого канала может быть активирована либо функция сканирования, либо функция роуминга, но не обе одновременно.

Каналы, для которых активирована эта функция, могут быть включены в определенный список роуминга. Во время автоматического роуминга радиостанция осуществляет поиск каналов в списке роуминга, чтобы определить самый подходящий сайт. В списке роуминга может быть не более 16 каналов (включая выбранный канал).



УВЕДОМЛЕНИЕ:

Пункты списка роуминга нельзя удалять или добавлять вручную. Для получения дополнительной информации обратитесь к дилеру или системному администратору.

Capacity Plus – односайтовая

Конфигурация "Capacity Plus – односайтовая" — это односайтовая транкинговая конфигурация системы радиосвязи MOTOTRBO с использованием пула каналов, обеспечивающего связь между сотнями пользователей и поддержку до 254 групп. Эта функция позволяет радиостанции эффективно использовать

доступное количество запрограммированных каналов в режиме связи через ретранслятор.

При попытке доступа к функции, неприменимой в рамках системы "Capacity Plus – односайтовая", нажатием программируемой кнопки вы услышите тональный сигнал неуспешного действия.

В радиостанции также имеются функции, доступные в конвенциональном цифровом режиме, а также в режимах IP Site Connect и Capacity Plus. Небольшие различия в работе каждой функции не отражаются на качестве работы радиостанции.

Для получения дополнительной информации о данной конфигурации обратитесь к дилеру или системному администратору.

Capacity Plus – многосайтовая

Конфигурация "Capacity Plus – многосайтовая" — это многоканальная транкинговая конфигурация системы радиосвязи MOTOTRBO, сочетающая в себе лучшие возможности конфигураций Capacity Plus и IP Site Connect.

Конфигурация "Capacity Plus – многосайтовая" позволяет расширить транкинговую связь за пределы одного сайта, соединяясь с разными доступными

сайтами, связанными посредством IP-сети. Также увеличивается емкость сети благодаря эффективному использованию совокупности доступных запрограммированных каналов, которые поддерживает каждый из доступных сайтов.

Когда радиостанция выходит из зоны доступа одного сайта и попадает в зону доступа другого сайта, она соединяется с ретранслятором нового сайта и может отправлять и принимать вызовы или данные. В зависимости от настроек радиостанции эта процедура может выполняться автоматически или вручную.

Если радиостанция настроена на автоматический режим работы, то при слишком низкой мощности сигнала текущего сайта или невозможности его обнаружить радиостанция сканирует все доступные сайты. Затем радиостанция фиксируется на ретрансляторе с самым высоким индикатором уровня принимаемого сигнала (RSSI).

При ручном поиске сайтов радиостанция выполняет поиск следующего доступного сайта из списка роуминга (не обязательно с самым сильным сигналом) и фиксируется на нем.

Любой канал, на котором активирован режим "Capacity Plus – многосайтовая", можно добавлять в определенный список роуминга. Во время

автоматического роуминга радиостанция осуществляет поиск этих каналов, чтобы определить самый подходящий сайт.



УВЕДОМЛЕНИЕ:

Пункты списка роуминга нельзя удалять или добавлять вручную. Для получения дополнительной информации обратитесь к дилеру или системному администратору.

Как и при работе в режиме "Capacity Plus – односайтовая", в меню не отображаются значки функций, неприменимых в режиме "Capacity Plus – многосайтовая". При попытке доступа к функции, неприменимой в рамках системы "Capacity Plus – многосайтовая", нажатием программируемой кнопки вы услышите тональный сигнал неуспешного действия.

Данная страница намеренно оставлена пустой.

Индикаторы состояния

В данной главе описываются индикаторы состояния и тональные сигналы, используемые в радиостанции.

Значки

Жидкокристаллический дисплей (ЖК-дисплей) радиостанции отображает состояние радиостанции, текстовые записи и пункты меню.

Таблица 1: Значки дисплея

Следующие значки появляются в строке состояния в верхней части дисплея радиостанции. Значки отображаются слева направо в порядке появления или использования и относятся к конкретным каналам.

	Аккумулятор
Количество штрихов (0–4) показывает оставшийся уровень заряда аккумулятора. Значок мигает при низком заряде аккумулятора.	

Продолжение таблицы...

	Чрезвычайные Радиостанция работает в режиме экстренной связи.
	Адаптивный список приема Функция адаптивного списка приема активирована.
	Большой объем данных Радиостанция выполняет прием большого объема данных, и канал занят.
	Наблюдатель Радиостанция выполняет мониторинг выбранного канала.
	Беззвучный режим Режим без звука включен и звук динамика выключен.
	Уведомление В списке уведомлений есть одно или несколько пропущенных событий.

Продолжение таблицы...

	<p>Таймер задержки беспроводного программирования Показывает время, оставшееся до автоматического перезапуска радиостанции.</p>
H	<p>Высокая мощность Радиостанция работает в режиме высокой мощности.</p>
L	<p>Низкая мощность Радиостанция работает в режиме низкой мощности.</p>
	<p>Индикатор уровня принимаемого сигнала (RSSI) Количество отображаемых штрихов обозначает уровень мощности радиосигнала. Четыре штриха указывают на максимальный уровень мощности сигнала. Этот значок отображается только во время приема.</p>

Продолжение таблицы...

	<p>Запрет ответа Запрет ответа включен.</p>
	<p>Сканирование⁴ Функция сканирования включена.</p>
	<p>Сканирование — приоритет 1⁴ Радиостанция обнаруживает активность на канале/в группе с приоритетом 1.</p>
	<p>Сканирование — приоритет 2⁴ Радиостанция обнаруживает активность на канале/в группе с приоритетом 2.</p>
	<p>Защищенная связь Функция конфиденциальности активирована.</p>
	<p>Роуминг сайтов⁵ Функция роуминга сайтов активирована.</p>

Продолжение таблицы...

⁴ Неприменимо в Capacity Plus.

⁵ Неприменимо в Capacity Plus - односайтовая.

	4Прямая связь Радиостанция настроена на прямую связь с другими радиостанциями при отсутствии ретранслятора.
	Отключение тональных сигналов Тональные сигналы выключены.
	Незащищенная связь Функция конфиденциальности деактивирована.
	Многочастотное сканирование Функция многочастотного сканирования включена.
	Отличный сигнал Wi-Fi⁶ Сигнал Wi-Fi отличный.
	Хороший сигнал Wi-Fi⁶ Сигнал Wi-Fi хороший.

Продолжение таблицы...

	Средний сигнал Wi-Fi⁶ Сигнал Wi-Fi средний.
	Слабый сигнал Wi-Fi⁶ Сигнал Wi-Fi слабый.
	Сигнал Wi-Fi недоступен⁶ Сигнал Wi-Fi недоступен.

Таблица 2: Дополнительные значки меню

Нижеследующие значки отображаются рядом с пунктами меню, позволяя выбирать из двух вариантов или указывая на наличие подменю с двумя вариантами.

	Кнопка-флажок (отмечена флажком) Указывает на то, что опция выбрана.
---	--

Продолжение таблицы...

⁶ Применимо только к DP2600e.

	Кнопка-флажок (пустая, без флажка) Указывает на то, что опция выбрана.
	Черная экранная кнопка Означает, что выбрана опция пункта меню с имеющимся в нем подменю.

Таблица 3: Значки вызова

Во время вызова на дисплее отображаются следующие значки. Эти значки также отображаются в списке контактов, обозначая тип идентификатора или псевдоним.

	Частный вызов Выполняется частный вызов. В списке контактов данный значок обозначает псевдоним (имя) или идентификатор (номер) абонента.
	Групповой/общий вызов Выполняется групповой или общий вызов. В списке контактов данный

Продолжение таблицы...

	значок обозначает псевдоним (имя) или идентификатор (номер) группы.
	Телефонный вызов в режиме группового/общего вызова Выполняется телефонный вызов в режиме группового или общего вызова. В списке контактов данный значок обозначает псевдоним (имя) или идентификатор (номер) группы.
	Телефонный вызов в режиме частного вызова Выполняется телефонный вызов в режиме частного вызова. В списке контактов данный значок обозначает псевдоним (имя) или идентификатор (номер) телефона.

Таблица 4: Значки мини-уведомлений

Следующие значки могут на короткое время появляться на дисплее после выполнения определенных действий.









	<p>Передача не состоялась (отрицательное) Действие не выполнено.</p>
	<p>Успешная передача (положительное) Действие выполнено успешно.</p>
	<p>Идет передача (переходное) Выполняется передача. Этот значок появляется перед индикацией "Успешная передача" или "Передача не состоялась".</p>

Таблица 5: Значки отправленных элементов

В папке "Отправленные" в правом верхнем углу дисплея отображаются следующие значки.

 или 	<p>Выполняется... Выполняется отправка текстового сообщения на псевдоним или идентификатор абонента. За этим следует ожидание подтверждения. Ожидается отправка текстового сообщения на псевдоним или идентификатор группы.</p>
 или 	<p>Сбой отправки Не удалось отправить текстовое сообщение.</p>
 или 	<p>Сообщение отправлено Текстовое сообщение успешно отправлено.</p>

Светодиодные индикаторы

Светодиодные индикаторы показывают рабочее состояние радиостанции.

Мигает красным

Радиостанция указывает на несоответствие аккумуляторов.⁷

Радиостанция не прошла автотестирование при включении питания.

Радиостанция принимает или отправляет передачу в экстренном режиме.

Радиостанция передает сигнал при низком уровне заряда аккумулятора.

Радиостанция перемещена за пределы допустимого диапазона при настройке системы автоматического оповещения.

Режим без звука включен.

Постоянно горит зеленым цветом

Радиостанция включается.

Радиостанция передает сигнал.

Радиостанция отправляет оповещение о вызове или выполняет экстренную передачу.

Мигает зеленым цветом

Радиостанция принимает вызов или данные.

Радиостанция получает передачу беспроводного программирования.

Радиостанция выполняет поиск активности в эфире.



УВЕДОМЛЕНИЕ:

В силу особенностей цифрового протокола эта активность может влиять или не влиять на использование запрограммированного канала радиостанции.

В режиме Capacity Plus при обнаружении активности в эфире светодиодная индикация отсутствует.

Дважды мигает зеленым цветом

Радиостанция принимает зашифрованный вызов или данные.

Постоянно горит желтым цветом

Радиостанция выполняет мониторинг конвенционального канала.

Мигает желтым цветом

Радиостанция выполняет поиск активности.

Радиостанция принимает оповещение о вызове.

⁷ Доступно только в моделях с программным и аппаратным обеспечением последней версии.

На радиостанции активирован адаптивный список приема.

Все каналы в режиме "Capacity Plus – многосайтовая" заняты.

Дважды мигает желтым цветом

В радиостанции активирована функция автоматического роуминга.

Радиостанция выполняет активный поиск нового сайта.

Радиостанция еще не отреагировала на оповещение о групповом вызове.

Радиостанция заблокирована.

Отсутствует соединение радиостанции с ретранслятором в режиме Capacity Plus.

Все каналы Capacity Plus заняты.

Сигналы

Ниже приведены тональные сигналы, которые звучат в динамике радиостанции.



Звуковой сигнал высокой тональности



Звуковой сигнал низкой тональности

Звуковые сигналы

Звуковые сигналы выступают в роли звуковых индикаторов, указывая на состояние радиостанции или ее реакцию на полученные данные.



Непрерывный тональный сигнал

Однообразный звук. Звучит до тех пор, пока не будет отключен.



Периодический тональный сигнал

Включается с периодичностью, определяемой настройками радиостанции. Сигнал звучит, прекращается, затем повторяется.



Повторяющийся тональный сигнал

Одиночный тональный сигнал, который повторяется до тех пор, пока не будет отключен пользователем.



Кратковременный тональный сигнал

Звучит один раз в течение периода времени, определяемого настройками радиостанции.

Индикаторные тональные сигналы

Индикаторные тональные сигналы обеспечивают звуковую индикацию состояния радиостанции после выполнения какого-либо действия.



Тональный сигнал успешного действия



Тональный сигнал неуспешного действия

Выбор зон и каналов

В данной главе описываются принципы выбора зон и каналов на радиостанции.

Зона — это группа каналов. Радиостанция поддерживает до 128 каналов и 50 зон, каждая из которых может включать не более 16 каналов на зону.

Каждый канал может быть запрограммирован с разными функциями и/или поддерживать различные группы пользователей.

Выбор зон

Для выбора нужной зоны выполните следующие действия.

- 1 Выполните одно из следующих действий.
 - Нажмите запрограммированную кнопку **выбора зоны**. Перейдите к [шаг 3](#).
 - Нажмите  для доступа к меню.

- 2 Нажмите  или  для выбора элемента **зона**. Нажмите  для выбора.

На дисплее появится значок ✓ и текущая зона.

- 3 Нажмите  или  для выбора нужной зоны. Нажмите  для выбора.

На дисплее появится сообщение **Выбрано <зона>**, после чего радиостанция вернется к экрану выбранной зоны.

Выбор канала

Для выбора нужного канала после выбора зоны выполните следующие действия.

Поверните ручку **выбора каналов**, чтобы выбрать канал, идентификатор абонента или идентификатор группы, после отображения необходимой зоны (если на радиостанции настроено несколько зон).

Данная страница намеренно оставлена пустой.

Вызовы

В данной главе приводится описание действий для приема, ответа, выполнения и завершения вызовов.

После выбора канала можно выбрать псевдоним или идентификатор абонента или группы с помощью одного из следующих способов.

Поиск псевдонима

Этот способ используется для выполнения групповых, частных и общих вызовов только при помощи микрофона с клавиатурой.

Список контактов

Этот способ дает прямой доступ к списку контактов.

Ручной набор (через список контактов)

Этот способ используется для выполнения частных и телефонных вызовов только при помощи микрофона с клавиатурой.

Запрограммированные цифровые клавиши

Этот способ используется для выполнения групповых, частных и общих вызовов только при помощи микрофона с клавиатурой.



УВЕДОМЛЕНИЕ:

Каждой цифровой клавише можно назначить только один псевдоним или идентификатор, но псевдониму или идентификатору можно назначить несколько цифровых клавиш. Псевдоним или идентификатор можно назначить любой цифровой клавише микрофона с клавиатурой. Более подробную информацию см. в разделе [Назначение пунктов программируемым цифровым клавишам](#).

Запрограммированная кнопка доступа одним нажатием

Этот способ используется только для выполнения групповых, частных и телефонных вызовов.

Кнопке **доступа одним нажатием** можно назначить только один идентификатор, а также запрограммировать для нее короткое или длительное нажатие. Радиостанция поддерживает программирование нескольких кнопок **доступа одним нажатием**.

Программируемая кнопка

Этот способ используется только для выполнения телефонных вызовов.

Груп. выз.

Для получения или выполнения группового вызова радиостанция должна быть сконфигурирована как участник этой группы.

Выполнение групповых вызовов

Для выполнения группового вызова на радиостанции выполните следующие действия.

- 1 Выполните одно из следующих действий.
 - Выберите канал с активным псевдонимом или идентификатором группы.
 - Нажмите запрограммированную кнопку **доступа одним нажатием**.

- 2 Нажмите кнопку **РТТ** для выполнения вызова. Загорится зеленый светодиодный индикатор. В первой строке на дисплее появится значок **группового вызова** и псевдоним абонента.

- 3 Отпустите кнопку **РТТ** для прослушивания.

При ответе вызываемой радиостанции загорится зеленый светодиодный индикатор. На дисплее появится значок **группового вызова**, псевдоним или идентификатор группы, а также псевдоним или идентификатор передающей радиостанции.

- 4  Если включена функция индикации свободного канала, то в момент отпускания кнопки **РТТ** на передающей радиостанции вы услышите короткий тональный сигнал оповещения, уведомляющий о том, что канал свободен и можно отвечать. Нажмите кнопку **РТТ** для ответа на вызов.

Если голосовая активность отсутствует в течение запрограммированного периода времени, вызов будет завершен. Вид экрана радиостанции вернется к отображению до выполнения вызова.

Ответ на групповой вызов

Чтобы выполнить прием вызова от группы пользователей, необходимо настроить радиостанцию в

качестве участника этой группы. Для ответа на групповой вызов выполните следующие действия.

При поступлении группового вызова:

- Зеленый светодиодный индикатор начнет мигать.
- В правом верхнем углу дисплея появится значок **группового вызова**.
- В первой строке на дисплее появится псевдоним вызывающего абонента.
- Во второй строке появится псевдоним группового вызова.
- Радиостанция активирует звуковые сигналы, и звук входящего вызова прозвучит в динамике радиостанции.

1 Выполните одно из следующих действий.

-  Если включена функция индикации свободного канала, то в момент отпускания кнопки **РТТ** на передающей радиостанции вы услышите короткий тональный сигнал оповещения, уведомляющий о том, что канал свободен и можно отвечать. Нажмите кнопку **РТТ** для ответа на вызов.

-  Если включена функция прерывания голосовой передачи, нажмите кнопку **РТТ**, чтобы прервать аудиосигнал с передающей радиостанции и освободить канал для того, чтобы вы могли ответить.

Загорится зеленый светодиодный индикатор.

2 Выполните одно из следующих действий.

- Дождитесь окончания тонального сигнала разрешения разговора (если он включен), а затем четко говорите в микрофон.
-  Дождитесь окончания вспомогательного тонального сигнала **РТТ** (если он включен), а затем четко говорите в микрофон.

3 Отпустите кнопку **РТТ** для прослушивания.

Если голосовая активность отсутствует в течение запрограммированного периода времени, вызов будет завершен.

Если при получении группового вызова на радиостанции отображается не главный экран, то до ответа на вызов будет отображаться текущий экран.

Нажмите и удерживайте кнопку , чтобы вернуться на главный экран для просмотра псевдонима вызывающего абонента перед ответом на вызов.

Частные вызовы

Частный вызов — это вызов одной радиостанции другой радиостанцией.

Существует два типа осуществления частного вызова. В первом типе перед выполнением вызова производится проверка доступности радиостанции, а во втором типе вызов выполняется сразу же. Только один из этих типов вызова может быть запрограммирован дилером для радиостанции.

Выполнение частного вызова

Для выполнения частного вызова радиостанция должна быть запрограммирована соответствующим образом. Если эта функция неактивна, то при инициировании вызова звучит тональный сигнал неуспешного действия. Для выполнения частного вызова на радиостанции выполните следующие действия.

- 1 Выполните одно из следующих действий.

- Выберите канал с активным псевдонимом или идентификатором абонента.
- Нажмите запрограммированную кнопку **доступа одним нажатием**.

- 2 Нажмите кнопку **РТТ** для выполнения вызова.

Загорится зеленый светодиодный индикатор. На дисплее появится значок **частного вызова** и псевдоним абонента.

- 3 Дождитесь окончания тонального сигнала разрешения разговора (если он включен), а затем четко говорите в микрофон.
- 4 Отпустите кнопку **РТТ** для прослушивания.

- 5  Если включена функция индикации свободного канала, то в момент отпускания кнопки **РТТ** на передающей радиостанции вы услышите короткий тональный сигнал оповещения, уведомляющий о том, что канал свободен и можно отвечать. Нажмите кнопку **РТТ** для ответа на вызов.

Если голосовая активность отсутствует в течение запрограммированного периода времени, вызов будет завершен. Прозвучит тональный сигнал. На дисплее отобразится сообщение **Выз. законч.**

Ответ на частный вызов

Для ответа на частный вызов выполните следующие действия.

При поступлении частного вызова:

- Зеленый светодиодный индикатор начнет мигать.
- В первой строке на дисплее появится значок **частного вызова**.
- Во второй строке отобразится псевдоним частного вызова.
- Радиостанция активирует звуковые сигналы, и звук входящего вызова прозвучит в динамике радиостанции.

1 Выполните одно из следующих действий.

- Если включена функция индикации свободного канала, то в момент отпускания кнопки **РТТ** на передающей радиостанции вы

услышите короткий тональный сигнал оповещения, уведомляющий о том, что канал свободен и можно отвечать. Нажмите кнопку **РТТ** для ответа на вызов.

- Если включена функция удаленного прерывания передачи, нажмите кнопку **РТТ**, чтобы остановить текущий прерываемый вызов и освободить канал для ответа.

Загорится зеленый светодиодный индикатор.

2 Дождитесь окончания тонального сигнала разрешения разговора (если он включен), а затем четко говорите в микрофон.

3 Отпустите кнопку **РТТ** для прослушивания.

Если голосовая активность отсутствует в течение запрограммированного периода времени, вызов будет завершен. На дисплее отобразится сообщение **Выз. законч.**

Общие вызовы

Общий вызов — это вызов одной радиостанцией всех радиостанций, работающих на данном канале. Общий

вызов используется для передачи важных объявлений, требующих особого внимания пользователей. Пользователи канала не могут ответить на общий вызов.

Прием общего вызова

При приеме общего вызова:

- Прозвучит тональный сигнал.
- Зеленый светодиодный индикатор начнет мигать.
- В правом верхнем углу дисплея появится идентификатор вызывающего абонента.
- В первой строке на дисплее появится значок **группового вызова** и сообщение **Общий вызов**.
- Радиостанция активирует звуковые сигналы, и звук входящего вызова прозвучит в динамике радиостанции.

По окончании общего вызова радиостанция вернется к экрану, который отображался до принятия вызова.

Общий вызов заканчивается без установленного периода ожидания.

🔵 Если включена функция индикации свободного канала, то в момент отпускания кнопки **РТТ** на

передающей радиостанции вы услышите короткий тональный сигнал оповещения, уведомляющий о том, что канал свободен и доступен для использования.

Ответ на общий вызов не предусмотрен.



УВЕДОМЛЕНИЕ:

Радиостанция прекратит прием общего вызова, если при поступлении вызова пользователь переключится на другой канал. Во время общего вызова вы не можете пользоваться навигацией по меню или выполнять операции редактирования до завершения общего вызова.

Выполнение общего вызова

Для выполнения общего вызова радиостанция должна быть запрограммирована соответствующим образом. Для выполнения общего вызова на радиостанции выполните следующие действия.

- 1 Выберите канал с активным псевдонимом или идентификатором группы общего вызова.

- 2 Нажмите кнопку **РТТ** для выполнения вызова. Загорится зеленый светодиодный индикатор. На дисплее появится значок **общего вызова** и сообщение **Общий вызов**.
-

- 3 Выполните одно из следующих действий.
- Дождитесь окончания тонального сигнала разрешения разговора (если он включен), а затем четко говорите в микрофон.
 -  Дождитесь окончания вспомогательного тонального сигнала **РТТ** (если он включен), а затем четко говорите в микрофон.

Пользователи канала не могут ответить на общий вызов.

Выборочные вызовы

Выборочный вызов — это вызов одной радиостанции другой радиостанцией. Это частный вызов, выполняемый в аналоговой системе.

Выполнение выборочного вызова

Для выполнения выборочного вызова радиостанция должна быть запрограммирована соответствующим образом. Для выполнения выборочного вызова на радиостанции выполните следующие действия.

- 1 Выберите канал с активным псевдонимом или идентификатором абонента.
-
- 2 Нажмите кнопку **РТТ** для выполнения вызова. Загорится зеленый светодиодный индикатор. На дисплее появится значок **частного вызова**, псевдоним абонента и состояние вызова.
-
- 3 Выполните одно из следующих действий.
 - Дождитесь окончания тонального сигнала разрешения разговора (если он включен), а затем четко говорите в микрофон.
 -  Дождитесь окончания вспомогательного тонального сигнала **РТТ** (если он включен), а затем четко говорите в микрофон.
-

- 4 Отпустите кнопку **PTT** для прослушивания.
При ответе вызываемой радиостанции загорится зеленый светодиодный индикатор.
-

- 5  Если включена функция индикации свободного канала, то в момент отпускания кнопки **PTT** на передающей радиостанции вы услышите короткий тональный сигнал оповещения, уведомляющий о том, что канал свободен и можно отвечать. Нажмите кнопку **PTT** для ответа на вызов.

Если голосовая активность отсутствует в течение запрограммированного периода времени, вызов будет завершен.

- 6 На дисплее отобразится сообщение `Выз. законч.`
-

Ответ на выборочный вызов

Для ответа на выборочный вызов выполните следующие действия.

При поступлении выборочного вызова:

- Зеленый светодиодный индикатор начнет мигать.

- В первой строке на дисплее появится значок **частного вызова**, псевдоним абонента и сообщение `Выбор. вызов` или `Оповещ. с выз.`
- Радиостанция активирует звуковые сигналы, и звук входящего вызова прозвучит в динамике радиостанции.

- 1 Нажмите кнопку **PTT** для ответа на вызов.
Загорится зеленый светодиодный индикатор.
-

- 2 Дождитесь окончания тонального сигнала разрешения разговора (если он включен), а затем четко говорите в микрофон.
-

- 3 Отпустите кнопку **PTT** для прослушивания.
Если голосовая активность отсутствует в течение запрограммированного периода времени, вызов будет завершен. Прозвучит тональный сигнал. На дисплее отобразится сообщение `Выз. законч.`
-

Телефонные вызовы

Телефонный вызов — это вызов телефона с радиостанции.

Если на радиостанции не включена функция телефонного вызова:

- На дисплее появится сообщение **Недоступно**.
- Радиостанция отключит сигнал вызова.
- После завершения вызова радиостанция вернется к предыдущему экрану.

Радиостанция попытается завершить телефонный вызов в следующих случаях:

- Нажатие кнопки **доступа одним нажатием**, которой соответствует код отмены доступа.
- Ввод кода отмены доступа при появлении запроса на ввод дополнительных цифр.

Во время осуществления доступа к каналу, передачи кода доступа или отмены доступа или дополнительных цифр радиостанция реагирует только на команды кнопок и ручек **включения/выключения**, **регулировки громкости** и **селектора каналов**.

Каждый раз при вводе недопустимого значения звучит тональный сигнал.

Во время осуществления доступа к каналу нажмите , чтобы отменить вызов. Прозвучит тональный сигнал.

[Отправить отзыв](#)





УВЕДОМЛЕНИЕ:

Код доступа или отмены доступа не может содержать более 10 символов.

Для получения дополнительной информации обратитесь к дилеру или системному администратору.

Выполнение телефонных вызовов с помощью программируемой кнопки телефона

Для выполнения телефонного вызова с помощью программируемой кнопки телефона выполните следующие действия.

- 1 Нажмите запрограммированную кнопку **телефона** для перехода к списку пунктов телефона.
-
- 2 Нажмите  или  для выбора требуемого псевдонима или идентификатора. Нажмите  для выбора.
 - Загорится зеленый светодиодный индикатор. В верхнем правом углу появится значок

телефонного вызова. В первой строке на дисплее появится псевдоним абонента. Во второй строке отобразится состояние вызова.

- Если звонок инициирован успешно, прозвучит звуковое уведомление двухтонального многочастотного сигнала DTMF. Прозвучит тональный сигнал набора телефонного номера пользователя. В первой строке на дисплее появится псевдоним абонента. Значок **телефонного вызова** по-прежнему будет отображаться в правом верхнем углу экрана.
- Если звонок не будет успешно инициирован, прозвучит тональный сигнал и на дисплее появится сообщение **Тел. вызов отказ.** На дисплее радиостанции отобразится окно ввода кода доступа. Если код доступа был предварительно задан в списке контактов, на дисплее появится окно, которое отображалось до выполнения вызова.

3 Для разговора нажмите кнопку **РТТ**. Отпустите кнопку **РТТ** для прослушивания.

- 4** Чтобы ввести дополнительные цифры, необходимые для выполнения телефонного вызова, выполните следующие действия:
- Нажмите кнопку **доступа одним нажатием**. Если кнопке **доступа одним нажатием** не соответствует ни один из пунктов, прозвучит тональный сигнал неуспешного действия.

5 Чтобы закончить разговор, нажмите клавишу



- На дисплее появится сообщение **Заканч. тел. выз.**
- Если звонок успешно завершен, прозвучит тональный сигнал и на дисплее появится сообщение **Выз. законч.**
- Если звонок не будет успешно завершен, радиостанция вернется к экрану телефонного вызова. Повторите **шаг 5** или подождите, пока пользователь телефона завершит вызов.
- После нажатия кнопки **РТТ** во время отображения экрана контактов телефона прозвучит тональный сигнал, и на дисплее появится сообщение **Нажать ОК для вызова.**

- После завершения вызова пользователем телефона прозвучит тональный сигнал, и на дисплее появится сообщение **Тел. выз законч.**
- В случае завершения вызова во время ввода дополнительных цифр, необходимых для совершения телефонного вызова, на дисплее радиостанции появится окно, которое отображалось до выполнения вызова.



УВЕДОМЛЕНИЕ:

Во время осуществления доступа к каналу нажмите , чтобы отменить вызов, после чего прозвучит тональный сигнал.

При нажатии во время вызова кнопки **доступа одним нажатием**, которой соответствует код отмены доступа, или при вводе во время вызова кода отмены доступа по запросу на ввод дополнительных цифр, радиостанция попытается завершить вызов.

Ответ на телефонный вызов в режиме группового вызова

Для ответа на телефонный вызов в режиме группового вызова выполните следующие действия.

При приеме телефонного вызова в режиме группового вызова:

- В правом верхнем углу дисплея появится значок **телефонного вызова**.
- На дисплее отобразится псевдоним группы и сообщение **Тел. вызов**.

Если на радиостанции не включена функция телефонного вызова, в первой строке на дисплее появится сообщение **Недоступно**, и радиостанция отключит сигнал вызова. После завершения вызова радиостанция вернется к предыдущему экрану.

- 1 Нажмите кнопку **РТТ** для ответа на вызов. Отпустите кнопку **РТТ** для прослушивания.

2 Чтобы закончить разговор, нажмите клавишу



На дисплее появится сообщение

Заканч. тел. выз.

Если вызов завершен успешно:

- Прозвучит тональный сигнал.
- На дисплее отобразится сообщение
Выз. законч.

Если вызов не удалось завершить, на дисплее радиостанции отобразится экран телефонного вызова. Повторите шаг и завершите вызов или подождите, пока пользователь телефона завершит вызов.

Ответ на телефонный вызов в режиме частного вызова 📞

Для ответа на телефонный вызов в режиме частного вызова выполните следующие действия.

При приеме телефонного вызова в режиме частного вызова:

- В правом верхнем углу дисплея появится значок **телефонного вызова**.
- На дисплее отобразится псевдоним вызывающего абонента или сообщение Тел. вызов.

Если на радиостанции не включена функция телефонного вызова, в первой строке на дисплее появится сообщение Недоступно, и радиостанция отключит сигнал вызова. После завершения вызова радиостанция вернется к предыдущему экрану.

- 1 Нажмите кнопку **РТТ** для ответа на вызов. Отпустите кнопку **РТТ** для прослушивания.
-

2 Чтобы закончить разговор, нажмите клавишу



На дисплее появится сообщение

Заканч. тел. выз.

Если вызов завершен успешно:

- Прозвучит тональный сигнал.
- На дисплее отобразится сообщение
Выз. законч.

Если вызов не удалось завершить, на дисплее радиостанции отобразится экран телефонного

вызова. Повторите шаг и завершите вызов или подождите, пока пользователь телефона завершит вызов.

Ответ на телефонный вызов в режиме общего вызова

При приеме телефонного вызова в режиме общего вызова можно ответить на вызов или завершить его, только если для канала назначен тип "Общий вызов". Для ответа на телефонный вызов в режиме общего вызова выполните следующие действия.

При приеме телефонного вызова в режиме общего вызова:

- В правом верхнем углу дисплея появится значок **телефонного вызова**.
- На дисплее появится сообщение **Общий вызов и Тел. вызов**.

Если на радиостанции не включена функция телефонного вызова, в первой строке на дисплее появится сообщение **Недоступно**, и радиостанция отключит сигнал вызова.

После завершения вызова радиостанция вернется к предыдущему экрану.

- 1 Нажмите кнопку **РТТ** для ответа на вызов.
- 2 Отпустите кнопку **РТТ** для прослушивания.
- 3 Чтобы закончить разговор, нажмите клавишу



На дисплее появится сообщение **Заканч. тел. выз.**

Если вызов завершен успешно:

- Прозвучит тональный сигнал.
- На дисплее появится сообщение **Общий вызов и Выз. законч.**

Если вызов не удалось завершить, на дисплее радиостанции отобразится экран телефонного вызова. Повторите **шаг 3** или подождите, пока пользователь телефона завершит вызов.

Прекращение радиовызова

Данная функция позволяет остановить текущий групповой или частный вызов, чтобы освободить канал для передачи. Например, это можно сделать в ситуации "залипания" микрофона, когда кнопка **РТТ** случайно нажата пользователем. Чтобы использовать эту функцию, радиостанция должна быть запрограммирована соответствующим образом. Для прекращения радиовызова выполните следующие действия.

- 1 Нажмите запрограммированную кнопку **дистанционного прерывания передачи**.

На дисплее появится сообщение
Дист. прер. пер. .

- 2 Дождитесь подтверждения.

В случае успешного выполнения:

- Прозвучит тональный сигнал успешного действия.

В случае сбоя:

- Прозвучит тональный сигнал неуспешного действия.

- На дисплее появится сообщение
Дист. прер. пер. не усп. .

Если с помощью этой функции прекращается прерываемый вызов:

- На дисплее появится сообщение **Вызов прерван**.
- Тональный сигнал неуспешного действия будет звучать, пока не будет отпущена кнопка **РТТ**.



УВЕДОМЛЕНИЕ:

Для получения дополнительной информации обратитесь к дилеру или системному администратору.

Дополнительные функции

В данной главе описываются функции, доступные на радиостанции.

Ваш дилер или системный администратор могли внести изменения в настройки вашей радиостанции, исходя из конкретных задач. Для получения дополнительной информации обратитесь к дилеру или системному администратору.

Прямая связь

Данная функция позволяет поддерживать связь, когда ретранслятор не работает или радиостанция находится за пределами радиуса действия ретранслятора, но в зоне приема других радиостанций.

При выключении питания заданная настройка прямой связи сохраняется.



УВЕДОМЛЕНИЕ:

Эта функция недоступна в режиме "Capacity Plus – односайтовая", в режиме "Capacity Plus – многосайтовая" и на каналах диапазона частот гражданской связи, которые находятся на такой же частоте.

[Отправить отзыв](#)

Переключение между режимом ретранслятора и режимом прямой связи

Для переключения между режимом ретранслятора и режимом прямой связи выполните следующие действия.

- 1 Выполните одно из следующих действий.
 - Нажмите запрограммированную кнопку **ретранслятора/прямой связи**. Пропустите следующие действия.

- Нажмите  для доступа к меню.
-

- 2 Нажмите  или  для выбора элемента Утилиты. Нажмите  для выбора.
-

- 3 Нажмите  или  для выбора элемента Параметры р/с. Нажмите  для выбора.
-

- 4 Нажмите  или  для выбора элемента

Пр. связь. Нажмите  для выбора.

Если функция активирована, рядом со статусом **Активировано** отобразится значок ✓. Если функция деактивирована, значок ✓ рядом со статусом **Активировано** исчезнет.

Радиостанция автоматически вернется к предыдущему экрану.

Функция мониторинга

Функция мониторинга позволяет убедиться перед передачей в том, что канал свободен.

Мониторинг каналов

Следуйте описанной процедуре для мониторинга каналов.

- 1 Долго нажмите запрограммированную кнопку **мониторинга**.

На дисплее появится значок **мониторинга**, и светодиодный индикатор загорится ровным желтым цветом.

Если на отслеживаемом канале обнаружена активность:

- Вы услышите либо активность, либо полную тишину.
- Загорится желтый светодиодный индикатор.

Если отслеживаемый канал свободен, вы услышите "белый шум".

- 2 Для разговора нажмите кнопку **РТТ**. Для прослушивания отпустите кнопку **РТТ**.
-

Непрерывный мониторинг

Функция постоянного мониторинга служит для непрерывной проверки выбранного канала на наличие активности.

Включение и выключение функции постоянного мониторинга

Для включения или выключения функции постоянного мониторинга выполните следующие действия.

Нажмите запрограммированную кнопку **постоянного мониторинга**.

При входе радиостанции в выбранный режим:

- прозвучит тональный сигнал оповещения.
- Загорится желтый светодиодный индикатор.
- На дисплее появится сообщение
Постоянн.мон. вкл. и значок **мониторинга**.

При выходе радиостанции из этого режима:

- прозвучит тональный сигнал оповещения.
- Желтый светодиодный индикатор выключится.
- На дисплее отобразится сообщение
Постоянн.мон. выкл.

Напоминание домашнего канала

Эта функция обеспечивает напоминание, если радиостанция не настроена на домашний канал в течение определенного периода времени.

Если эта функция активирована с помощью CPS и ваша радиостанция не настроена на домашний канал в течение определенного периода времени, периодически выполняются следующие действия.

- Воспроизводится тональный сигнал напоминания домашнего канала и объявление.
- В первой строке на дисплее отобразится He.
- Во второй строке отобразится дом. канал.

При появлении напоминания можно выполнить одно из следующих действий:

- вернуться на домашний канал;
- временно отключить звук напоминания с помощью программируемой кнопки;
- установить новый домашний канал с помощью программируемой кнопки.

Отключение звука напоминания домашнего канала

При звуковом сигнале напоминания домашнего канала можно временно отключить его звук.

Нажмите программируемую кнопку **выключения звука напоминания домашнего канала**.

В первой строке на дисплее будет отображаться HCR, а во второй строке — выключено.



Установка новых домашних каналов



При появлении напоминания домашнего канала можно установить новый домашний канал.



- 1 Выполните одно из следующих действий.
 - Нажмите программируемую кнопку **сброса домашнего канала**, чтобы установить текущий канал в качестве нового домашнего канала. Пропустите следующие действия. В первой строке на дисплее будет отображаться Нов. дом. канал, а во второй строке — псевдоним канала.

- Нажмите  для доступа к меню.

- 2 Нажмите  или  для выбора элемента Утилиты. Нажмите  для выбора.

- 3 Нажмите  или  для выбора элемента Параметры р/с. Нажмите  для выбора.

- 4 Нажмите  или , чтобы выделить элемент Дом. канал. Нажмите  для выбора.

- 5 Нажмите  или  для выбора нужного псевдонима домашнего канала. Нажмите  для выбора.

Рядом с выбранным псевдонимом домашнего канала появится значок ✓.

Удаленный мониторинг

Данная функция позволяет включать микрофон прослушиваемой радиостанции с помощью псевдонима или идентификатора абонента. Эту функцию можно использовать для дистанционного слежения за звуковой активностью вокруг прослушиваемой радиостанции.

Существует два типа сообщений удаленного мониторинга:

- Удаленный мониторинг без аутентификации
- Удаленный мониторинг с аутентификацией

Функция "Удаленный мониторинг с аутентификацией" приобретается отдельно. При работе в режиме удаленного мониторинга с аутентификацией проверка требуется при включении микрофона на целевой радиостанции с помощью радиостанции.

Если радиостанция запускает эту функцию на целевой радиостанции с аутентификацией пользователя потребуются ввести парольную фразу. Парольная фраза на целевой радиостанции программируется заранее с помощью CPS.



Чтобы использовать данную функцию, ваша радиостанция и прослушиваемая радиостанция

должны быть запрограммированы соответствующим образом.

Функция прекращает действовать по истечении запрограммированного периода времени, или когда пользователь совершит любую операцию с прослушиваемой радиостанцией.

Инициация удаленного мониторинга

Для инициации удаленного мониторинга выполните следующие действия.

- 1 Нажмите запрограммированную кнопку **удаленного мониторинга**.
- 2 Нажмите  или  для выбора требуемого псевдонима или идентификатора.
- 3 Нажмите  для выбора. Будет выполнен один из следующих сценариев:
 - На дисплее на короткое время отобразится мини-уведомление, указывающее на выполнение запроса. Загорится зеленый светодиодный индикатор.

- Появится экран для ввода парольной фразы.

Введите парольную фразу. Нажмите , чтобы продолжить.

- Если парольная фраза введена верно, на дисплее на короткое время отобразится мини-уведомление, указывающее на выполнение запроса. Загорится зеленый светодиодный индикатор.
- Если парольная фраза введена неверно, на дисплее отобразится мини-уведомление о неуспешном выполнении действия и радиостанция вернется к предыдущему экрану.

4 Дождитесь подтверждения.

В случае успешного выполнения:

- Прозвучит тональный сигнал успешного действия.
- На дисплее появится мини-уведомление об успешном выполнении действия.
- В течение запрограммированного периода времени радиостанция будет воспроизводить звуковые сигналы с прослушиваемой

радиостанции, а на дисплее появится сообщение **Удал. монит.** По истечении периода действия таймера прозвучит тональный сигнал оповещения, и светодиодный индикатор выключится.



В случае сбоя:



- Прозвучит тональный сигнал неуспешного действия.
- На дисплее появится мини-уведомление о неуспешном выполнении действия.

Инициализация удаленного мониторинга с помощью списка контактов

Для инициализации удаленного мониторинга с помощью списка контактов выполните следующие действия.

- 1 Нажмите  для доступа к меню.

2 Нажмите  или  для выбора элемента **Контакты**. Нажмите  для выбора.

3 Нажмите  или  для выбора требуемого псевдонима или идентификатора. Нажмите  для выбора.

4 Нажмите  или  для выбора элемента **Уд. монит.**

5 Нажмите  для выбора. Будет выполнен один из следующих сценариев:

- На дисплее на короткое время отобразится мини-уведомление, указывающее на выполнение запроса. Загорится зеленый светодиодный индикатор.
- Появится экран для ввода парольной фразы.

Введите парольную фразу. Нажмите , чтобы продолжить.

- Если парольная фраза введена верно, на дисплее на короткое время отобразится мини-уведомление, указывающее на выполнение запроса. Загорится зеленый светодиодный индикатор.
 - Если парольная фраза введена неверно, на дисплее отобразится мини-уведомление о неуспешном выполнении действия и радиостанция вернется к предыдущему экрану.
-

6 Дождитесь подтверждения.

В случае успешного выполнения:

- Прозвучит тональный сигнал успешного действия.
- На дисплее появится мини-уведомление об успешном выполнении действия.
- В течение запрограммированного периода времени радиостанция будет воспроизводить звуковые сигналы с прослушиваемой радиостанции, а на дисплее появится сообщение **Удал. монит.**. По истечении периода действия таймера прозвучит

тональный сигнал оповещения, и светодиодный индикатор выключится.



В случае сбоя:

- Прозвучит тональный сигнал неуспешного действия.
- На дисплее появится мини-уведомление о неуспешном выполнении действия.

Инициализация удаленного мониторинга с помощью ручного набора

Для инициализации удаленного мониторинга с помощью ручного набора выполните следующие действия.



1 Нажмите  для доступа к меню.

2 Нажмите  или  для выбора элемента Контакты. Нажмите  для выбора.

3 Нажмите  или  для выбора элемента Ручной набор. Нажмите  для выбора.

4 Нажмите  или  для выбора элемента Номер р-ст. Нажмите  для выбора.

5 Выполните одно из следующих действий.

- Введите псевдоним или идентификатор абонента и нажмите , чтобы продолжить.
- Отредактируйте набранный идентификатор и нажмите , чтобы продолжить.

6 Нажмите  или  для выбора элемента Уд. монит.

7 Нажмите  для выбора. Будет выполнен один из следующих сценариев:

- На дисплее на короткое время отобразится мини-уведомление, указывающее на

выполнение запроса. Загорится зеленый светодиодный индикатор.

- Появится экран для ввода парольной фразы.

Введите парольную фразу. Нажмите , чтобы продолжить.

- Если парольная фраза введена верно, на дисплее на короткое время отобразится мини-уведомление, указывающее на выполнение запроса. Загорится зеленый светодиодный индикатор.
- Если парольная фраза введена неверно, на дисплее отобразится мини-уведомление о неуспешном выполнении действия и радиостанция вернется к предыдущему экрану.

8 Дождитесь подтверждения.

В случае успешного выполнения:

- Прозвучит тональный сигнал успешного действия.
- На дисплее появится мини-уведомление об успешном выполнении действия.

- В течение запрограммированного периода времени радиостанция будет воспроизводить звуковые сигналы с прослушиваемой радиостанции, а на дисплее появится сообщение `Удал. монит.`. По истечении периода действия таймера прозвучит тональный сигнал оповещения, и светодиодный индикатор выключится.

В случае сбоя:

- Прозвучит тональный сигнал неуспешного действия.
- На дисплее появится мини-уведомление о неуспешном выполнении действия.

Проверка радиостанции



Эта функция позволяет проверить активность другой радиостанции в системе, не оповещая об этом пользователя этой радиостанции. При этом на целевой радиостанции отсутствует звуковая или визуальная индикация выполняемого действия. Этой функцией можно воспользоваться, только если соответствующему абоненту присвоен псевдоним или идентификатор. Чтобы использовать эту функцию,

радиостанция должна быть запрограммирована соответствующим образом.

Отправка сигнала проверки радиостанции

Для отправки сигнала проверки радиостанции выполните следующие действия.

1 Нажмите запрограммированную кнопку **проверки радиостанции**.

2 Нажмите  или  для выбора требуемого псевдонима или идентификатора. Нажмите  для выбора.

На дисплее на короткое время отобразится мини-уведомление, указывающее на выполнение запроса. Загорится зеленый светодиодный индикатор.

Дождитесь подтверждения.

Если во время ожидания подтверждения нажать кнопку

 , прозвучит тональный сигнал и радиостанция



прекратит попытки получить подтверждение, а затем выйдет из режима проверки радиостанции.



Радиостанция вернется к экрану псевдонима или идентификатора абонента.



Отправка сигнала проверки радиостанции с помощью списка контактов

Для отправки сигнала проверки радиостанции с помощью списка контактов выполните следующие действия.

1 Нажмите  для доступа к меню.

2 Нажмите  или  для выбора элемента **Контакты**. Нажмите  для выбора.

3 Нажмите  или  для выбора требуемого псевдонима или идентификатора. Нажмите  для выбора.

- 4 Нажмите  или  для выбора элемента
- Проверка р/с. Нажмите  для выбора.
- Загорится зеленый светодиодный индикатор.

- 5 Дождитесь подтверждения.
- Если во время ожидания подтверждения нажать кнопку , прозвучит тональный сигнал и радиостанция прекратит попытки получить подтверждение, а затем выйдет из режима проверки радиостанции.
- Радиостанция вернется к экрану псевдонима или идентификатора абонента.

Радиостанция поддерживает до 250 списков сканирования, каждый из которых может содержать до 16 пунктов. Каждый список сканирования может одновременно включать и аналоговые, и цифровые каналы.

Функции редактирования списков сканирования включают добавление и удаление каналов, а также присвоение им приоритетов.

Слева от псевдонима участника появится значок **приоритета**, если эта установка задана. Значок указывает, в какой список каналов включен этот участник — "Приоритет 1" или "Приоритет 2". В вашем списке сканирования не может быть несколько каналов с установленными уровнями "Приоритет 1" или "Приоритет 2". Значок **приоритета** не отображается, если текущей настройкой приоритета является **Нет**.

Списки сканирования



Для отдельных каналов и групп каналов можно формировать и назначать списки сканирования. Радиостанция выполняет поиск голосовой активности путем циклического сканирования каналов или групп каналов в последовательности, определяемой списком сканирования, соответствующим текущему каналу или группе каналов.



Просмотр пунктов списка сканирования

Для просмотра пунктов списка сканирования выполните следующие действия.

- 1 Нажмите  для доступа к меню.

2 Нажмите  или  для выбора элемента Сканир. Нажмите  для выбора.



3 Нажмите  или  для выбора элемента Список сканирования. Нажмите  для выбора.



4 Нажмите  или  для просмотра участников списка.

Добавление нового пункта в список сканирования



Для добавления нового пункта в список сканирования выполните следующие действия.



1 Нажмите  для доступа к меню.

2 Нажмите  или  для выбора элемента Сканир. Нажмите  для выбора.







3 Нажмите  или  для выбора элемента Список сканирования. Нажмите  для выбора.

4 Нажмите  или  для выбора элемента Добав. пункт. Нажмите  для выбора.

5 Нажмите  или  для выбора требуемого псевдонима или идентификатора. Нажмите  для выбора.





6 Нажмите  или  для выбора нужного уровня приоритета. Нажмите  для выбора. На дисплее появится мини-уведомление об успешном выполнении действия, а затем сообщение Доб-ть друг. ?.













7 Выполните одно из следующих действий.



- Чтобы добавить пункт, нажмите  или  для выбора элемента Да. Нажмите  для выбора. Повторите шаг 5 и шаг 6.
 - Чтобы сохранить текущий список, нажмите  или  для выбора элемента Нет. Нажмите  для выбора.
-

Удаление пункта из списка сканирования

Для удаления пунктов из списка сканирования выполните следующие действия.

- 1 Нажмите  для доступа к меню.
-
- 2 Нажмите  или  для выбора элемента Сканир. Нажмите  для выбора.
-

- 3 Нажмите  или  для выбора элемента Список сканирования. Нажмите  для выбора.
-
- 4 Нажмите  или  для выбора требуемого псевдонима или идентификатора. Нажмите  для выбора.
-
- 5 Нажмите  или  для выбора элемента Удалить. Нажмите  для выбора.
На дисплее появится сообщение Удалить запись?.
-
- 6 Выполните одно из следующих действий.
 - Чтобы удалить пункт, нажмите  или  для выбора элемента Да. Нажмите  для выбора.
На дисплее появится мини-уведомление об успешном выполнении действия.





- Чтобы вернуться к предыдущему экрану, нажмите  или  для выбора элемента Нет. Нажмите  для выбора.



7 Повторяйте шаги с [шаг 4](#) по [шаг 6](#), чтобы удалить другие пункты.



8 Завершив удаление псевдонимов или идентификаторов, вернитесь на главный экран с помощью длительного нажатия .



Установка приоритетности пунктов списка сканирования



Для установки приоритетности пунктов списка сканирования выполните следующие действия.

- 1 Нажмите  для доступа к меню.
- 2 Нажмите  или  для выбора элемента Сканир. Нажмите  для выбора.

3 Нажмите  или  для выбора элемента Список сканирования. Нажмите  для выбора.

4 Нажмите  или  для выбора требуемого псевдонима или идентификатора. Нажмите  для выбора.

5 Нажмите  или  для выбора элемента Ред. приоритет. Нажмите  для выбора.

6 Нажмите  или  для выбора нужного уровня приоритета. Нажмите  для выбора. На дисплее появится мини-уведомление об успешном выполнении действия, после чего откроется предыдущий экран. Значок **приоритета** появится слева от псевдонима участника.

Сканирование

При запуске сканирования радиостанция начнет циклически сканировать запрограммированный для текущего канала список сканирования на наличие голосовой активности.

Существует два типа сканирования:

- **Полное сканирование каналов (ручное).**
Радиостанция сканирует все каналы или группы каналов из списка сканирования. В зависимости от настроек радиостанция может автоматически начать сканирование с последнего сканированного "активного" канала или группы каналов, а также с канала, на котором было инициировано сканирование.
- **Автосканирование (автоматическое).**
Радиостанция начинает сканирование автоматически при выборе вами канала или группы каналов, для которых активировано автосканирование.



[Отправить отзыв](#)



Включение и выключение функции сканирования



Для включения или выключения функции сканирования выполните следующие действия.

- 1 Поверните **ручку выбора каналов**, чтобы выбрать канал, запрограммированный с помощью списка сканирования.

- 2 Нажмите  для доступа к меню.

- 3 Нажмите  или  для выбора элемента Сканир. Нажмите  для выбора.

- 4 Нажмите  или  для выбора элемента Сост. скан. Нажмите  для выбора.

- 5 Нажмите  или , чтобы выделить требуемое состояние сканирования, и нажмите  для выбора.

Если сканирование включено:

- На дисплее появится сообщение **Скан. вкл. и значок сканирования**.
- Светодиодный индикатор начнет мигать желтым цветом.

Если сканирование выключено:

- На дисплее появится сообщение **Скан. выкл.**
- Значок **сканирования** исчезнет.
- Светодиодный индикатор выключится.

Ответ на передачу во время сканирования

При выполнении сканирования радиостанция останавливается на канале или группе, где обнаруживает активность. Радиостанция остается на этом канале в течение запрограммированного периода времени, называемого "паузой" сканирования. Для ответа на передачу во время сканирования выполните следующие действия.

- 1  Если включена функция индикации свободного канала, то в момент отпускания кнопки **РТТ** на передающей радиостанции вы услышите короткий тональный сигнал оповещения,

уведомляющий о том, что канал свободен и можно отвечать. Во время паузы нажмите кнопку **РТТ**.

Загорится зеленый светодиодный индикатор.

2 Выполните одно из следующих действий.

- Дождитесь окончания тонального сигнала разрешения разговора (если он включен), а затем четко говорите в микрофон.
-  Дождитесь окончания вспомогательного тонального сигнала **РТТ** (если он включен), а затем четко говорите в микрофон.

3 Отпустите кнопку **РТТ** для прослушивания.

Если пользователь не отвечает до окончания паузы, радиостанция продолжит сканировать другие каналы или группы.

Удаление мешающих каналов

Если по какому-либо каналу (т. н. "мешающему" каналу) постоянно поступают нежелательные вызовы или шумы, можно временно убрать этот канал из списка сканирования. Эта функция не применима к текущему

выбранному каналу. Для удаления мешающего канала выполните следующие действия.

- 1 Если радиостанция "фиксируется" на нежелательном или мешающем канале, нажмите запрограммированную кнопку **удаления мешающего канала** и удерживайте ее, пока не услышите тональный сигнал.
-
- 2 Отпустите запрограммированную кнопку **удаления мешающего канала**.
Мешающий канал будет удален.
-

Восстановление мешающих каналов

Для восстановления удаленного мешающего канала выполните следующие действия.

Выполните одно из следующих действий.

- Выключите и снова включите питание радиостанции.
- Выключите и снова включите сканирование с помощью запрограммированной кнопки **сканирования** или из меню.

[Отправить отзыв](#)

- Смените канал с помощью **ручки выбора каналов**.
-

Выборочное сканирование

Выборочное сканирование обеспечивает широкую зону покрытия там, где несколько базовых станций передают идентичную информацию на разных аналоговых каналах.

Радиостанция сканирует аналоговые каналы разных базовых станций и с помощью системы выбора определяет наиболее сильный принимаемый сигнал. Определив самый сильный сигнал, радиостанция начинает получать передачи с соответствующей базовой станции.

Во время выборочного сканирования мигает желтый светодиодный индикатор, и на дисплее появляется значок **выборочного сканирования**.

Для ответа на передачу во время многочастотного сканирования выполните действия, описанные в разделе [Ответ на передачу во время сканирования на стр. 78](#).

Настройки контактов

Список контактов — это адресная книга вашей радиостанции. Каждый пункт соответствует псевдониму или идентификатору, который используется для инициирования вызова. Пункты сортируются в алфавитном порядке.

Каждый пункт, в зависимости от контекста, привязан к определенному типу вызова: групповой вызов, частный вызов, общий вызов, вызов на ПК и вызов диспетчера.

Вызов на ПК и вызов диспетчера сопровождаются передачей данных. Они требуют использования соответствующих программных приложений. Для получения дополнительной информации см. документацию по приложениям для передачи данных.

🔵 Кроме того, меню контактов позволяет назначить каждый пункт одной или нескольким программируемым цифровым клавишам на микрофоне с клавиатурой. Если пункт назначен цифровой клавише, то с радиостанции можно выполнить быстрый набор номера этого пункта.



УВЕДОМЛЕНИЕ:

Перед каждой цифровой клавишей, назначенной для пункта, стоит галочка. Если флажок стоит перед элементом `Пусто`, это означает, что записи не назначена ни одна цифровая клавиша.

Радиостанция поддерживает два списка контактов: один для аналоговых контактов и один для цифровых контактов. В каждом списке может быть до 500 пунктов.

В каждом пункте списка контактов отображается следующая информация.

- Тип вызова
- Псевдоним вызова
- ИД вызова

**УВЕДОМЛЕНИЕ:**

В списке цифровых контактов можно добавлять и редактировать идентификаторы абонентов. Функция удаления идентификаторов абонентских терминалов доступна только для дилера.



В списке аналоговых контактов можно только просматривать идентификаторы абонентов, редактировать идентификаторы абонентов и выполнять оповещение о вызове. Функции добавления и удаления доступны только для дилера.



Если для канала активирована функция конфиденциальности, то на нем можно выполнять групповые, частные и общие вызовы с шифрованием. Вызываемая радиостанция сможет дешифровать передачу, только если ее секретный ключ или значение ключа и идентификатор ключа совпадают с соответствующими параметрами вашей радиостанции.

Выполнение группового вызова с помощью списка контактов

Для выполнения группового вызова на радиостанции с помощью списка контактов выполните следующие действия.

- 1 Нажмите  для доступа к меню.

- 2 Нажмите  или  для выбора элемента **Контакты**. Нажмите  для выбора.

- 3 Нажмите  или  для выбора требуемого псевдонима или идентификатора.

- 4 Нажмите кнопку **РТТ** для выполнения вызова. Загорится зеленый светодиодный индикатор.

- 5 Выполните одно из следующих действий.
 - Дождитесь окончания тонального сигнала разрешения разговора (если он включен), а затем четко говорите в микрофон.

-  Дождитесь окончания вспомогательного тонального сигнала **РТТ** (если он включен), а затем четко говорите в микрофон.

6 Отпустите кнопку **РТТ** для прослушивания.







При ответе любого пользователя из группы светодиодный индикатор начнет мигать зеленым цветом. На дисплее появится значок **группового вызова**, псевдоним или идентификатор группы, а также псевдоним или идентификатор передающей радиостанции.

7 Если включена функция индикации свободного канала, то в момент отпускания кнопки **РТТ** на передающей радиостанции вы услышите короткий тональный сигнал оповещения, уведомляющий о том, что канал свободен и можно отвечать. Нажмите кнопку **РТТ** для ответа на вызов.

Если голосовая активность отсутствует в течение запрограммированного периода времени, вызов будет завершен.

Выполнение частного вызова с помощью списка контактов

Для выполнения частного вызова на радиостанции с помощью списка контактов выполните следующие действия.

- 1 Нажмите  для доступа к меню.
- 2 Нажмите  или  для выбора элемента **Контакты**. Нажмите  для выбора.
- 3 Нажмите  или  для выбора требуемого псевдонима или идентификатора. Нажмите  для выбора.
- 4 Нажмите кнопку **РТТ** для выполнения вызова. Загорится зеленый светодиодный индикатор. На дисплее отобразится псевдоним получателя.

5 Дождитесь окончания тонального сигнала разрешения разговора (если он включен), а затем четко говорите в микрофон.



6 Отпустите кнопку **PTT** для прослушивания.



На дисплее отобразится псевдоним или идентификатор передающего абонента.



7  Если включена функция индикации свободного канала, то в момент отпускания кнопки **PTT** на передающей радиостанции вы услышите короткий тональный сигнал оповещения, уведомляющий о том, что канал свободен и можно отвечать. Нажмите кнопку **PTT** для ответа на вызов.

Если голосовая активность отсутствует в течение запрограммированного периода времени, вызов будет завершен. Прозвучит тональный сигнал. На дисплее отобразится сообщение *Выз. законч.*

1 Нажмите  для доступа к меню.

2 Нажмите  или  для выбора элемента *Контакты*. Нажмите  для выбора.

3 Нажмите  или  для выбора требуемого псевдонима или идентификатора. Нажмите  для выбора.

4 Нажмите  или  для выбора элемента *По умолч.* Нажмите  для выбора.

Прозвучит тональный сигнал успешного действия. На дисплее появится мини-уведомление об успешном выполнении действия. Рядом с выбранным псевдонимом или идентификатором по умолчанию появится значок .

Настройка контакта по умолчанию

Для настройки контакта по умолчанию выполните следующие действия.



Настройки сигналов вызова



Данная настройка позволяет пользователям радиостанции настраивать конфигурацию вызовов или звуковые сигналы текстовых сообщений.



Активация и деактивация сигналов вызова для оповещения о вызове

Для активации или деактивации сигналов вызова для оповещения о вызове выполните следующие действия.



- 1 Нажмите  для доступа к меню.

- 2 Нажмите  или  для выбора элемента **Утилиты**. Нажмите  для выбора.

- 3 Нажмите  или  для выбора элемента **Параметры р/с**. Нажмите  для выбора.

- 4 Нажмите  или  для выбора элемента **Тоны/опов.** Нажмите  для выбора.



- 5 Нажмите  или  для выбора элемента **Сигналы выз..** Нажмите  для выбора.



- 6 Нажмите  или  для выбора элемента **Опов. о выз.** Нажмите  для выбора.



Активация и деактивация сигналов вызова для частных вызовов

Для активации или деактивации сигналов вызова для частных вызовов выполните следующие действия.

- 1 Нажмите  для доступа к меню.

- 2 Нажмите  или  для выбора элемента **Утилиты**. Нажмите  для выбора.

3 Нажмите  или  для выбора элемента
Параметры р/с. Нажмите  для выбора.

4 Нажмите  или  для выбора элемента
Тоны/опов. Нажмите  для выбора.

5 Нажмите  или  для выбора элемента
Сигналы выз.. Нажмите  для выбора.

6 Нажмите  или  для выбора элемента
Частн. вызов. Нажмите  для выбора.

Активация и деактивация сигналов вызова для выборочных вызовов

Для активации или деактивации сигналов вызова для
выборочных вызовов выполните следующие действия.

1 Нажмите  для доступа к меню.

2 Нажмите  или  для выбора элемента
Утилиты. Нажмите  для выбора.

3 Нажмите  или  для выбора элемента
Параметры р/с. Нажмите  для выбора.







4 Нажмите  или  для выбора элемента
Тоны/опов. Нажмите  для выбора.

5 Нажмите  или  для выбора элемента
Сигналы выз.. Нажмите  для выбора.

6 Нажмите  или  для выбора элемента
Выбор. вызов. Нажмите  для выбора.

На дисплее появится значок ✓ и текущий
тональный сигнал.

7 Выполните одно из следующих действий.

- Нажмите  или  для выбора нужного тонального сигнала. Нажмите  для выбора. На дисплее появится значок ✓ и выбранный тональный сигнал.
- Нажмите  или  для выбора элемента **Выкл.**. Нажмите  для выбора. Если сигналы вызова ранее были активированы, на дисплее появится значок ✓ рядом с сообщением **Выкл.**.
Если сигналы вызова ранее не были активированы, на дисплее не появится значок ✓ рядом с сообщением **Выкл.**.



Активация и деактивация сигналов вызова для текстовых сообщений

Для активации или деактивации сигналов вызова для текстовых сообщений выполните следующие действия.



- 1 Нажмите  для доступа к меню.

- 2 Нажмите  или  для выбора элемента **Утилиты**. Нажмите  для выбора.







- 3 Нажмите  или  для выбора элемента **Параметры р/с**. Нажмите  для выбора.

- 4 Нажмите  или  для выбора элемента **Тоны/опов.** Нажмите  для выбора.

- 5 Нажмите  или  для выбора элемента **Сигналы выз.**. Нажмите  для выбора.

- 6 Нажмите  или  для выбора элемента **Текст. сообщ.** Нажмите  для выбора.
На дисплее появится значок ✓ и текущий тональный сигнал.











- 7 Выполните одно из следующих действий.



- Нажмите  или  для выбора нужного тонального сигнала. Нажмите  для выбора. На дисплее появится значок ✓ и выбранный тональный сигнал.
- Нажмите  или  для выбора элемента **ВЫКЛ.**. Нажмите  для выбора. Если сигналы вызова ранее были активированы, на дисплее появится значок ✓ рядом с сообщением **ВЫКЛ.**.
Если сигналы вызова ранее не были активированы, на дисплее не появится значок ✓ рядом с сообщением **ВЫКЛ.**.

Назначение типа звонка

Радиостанцию можно запрограммировать на включение одного из десяти заранее заданных сигналов вызова при поступлении оповещения о вызове или текстового сообщения от определенного контакта. Сигналы вызова будут воспроизводиться при перемещении по списку. Для назначения типа звонка выполните следующее действие.

[Отправить отзыв](#)

- 1 Нажмите  для доступа к меню.
- 2 Нажмите  или  для выбора элемента **Контакты**. Нажмите  для выбора. Пункты сортируются в алфавитном порядке.
- 3 Нажмите  или  для выбора требуемого псевдонима или идентификатора. Нажмите  для выбора.
- 4 Нажмите  или  для выбора элемента **Редакт.** Нажмите  для выбора.
- 5 Нажимайте , пока на дисплее не появится меню **Ред. рингтон**. Текущий тональный сигнал отмечен значком ✓.

- 6 Нажмите  или  для выбора нужного тонального сигнала. Нажмите  для выбора. На дисплее появится сообщение Контакт сохран.

Выбор типа оповещения о вызове



УВЕДОМЛЕНИЕ:

Программируемая кнопка **типа звонка оповещения** назначается дилером или системным администратором. Чтобы узнать запрограммированные настройки радиостанции, обратитесь к дилеру или системному администратору.

Радиостанцию можно запрограммировать на один предустановленный вибровызов. Если элемент "Все тоны" деактивирован, радиостанция отобразит значок "Все тоны без звука". Если элемент "Все тоны" активирован, отобразится значок соответствующего типа сигнала оповещения.











Радиостанция подает однократный сигнал вибровызова в случае кратковременного типа тонального сигнала.

Радиостанция подает повторяющийся сигнал вибровызова в случае повторяющегося типа звонка. При использовании режима "Звонок и вибрация" радиостанция подаст определенный тип звонка в случае любой входящей передачи (например, оповещение о вызове или сообщение). Он звучит как тональный сигнал успешного действия или пропущенный вызов.

Для радиостанций с аккумуляторами, которые поддерживают функцию вибрации и которые закреплены на поясном зажиме с функцией вибрации, доступными типами звонка оповещения являются: "Бесшумный", "Звонок", "Вибрация" и "Звонок и вибрация".

Для радиостанций с аккумуляторами, которые не поддерживают функцию вибрации и которые не закреплены на поясном зажиме с функцией вибрации, автоматически устанавливается тип звонка оповещения "Звонок". Доступными вариантами типа звонка оповещения являются "Бесшумный" и "Звонок".

Чтобы выбрать тип сигнала оповещения, выполните одно из следующих действий.

- Нажмите запрограммированную кнопку **Тип сигнала оповещения** для доступа к меню "Тип сигнала оповещения".
 - a. Нажмите  или , чтобы выделить элемент Звонок, Вибрация, Звонок и вибр или Бесшум, затем нажмите  для выбора.
- Доступ к этой функции можно получить в меню.
 - a. Нажмите  для доступа к меню.
 - b. Нажмите  или , чтобы выделить элемент Утилиты, затем нажмите  для выбора.
 - c. Нажмите  или , чтобы выделить элемент Параметры р/с, затем нажмите  для выбора.

- d. Нажмите  или , чтобы выделить элемент Тоны опов., затем нажмите  для выбора.
- e. Нажмите  или , чтобы выделить элемент Тип сигнала оповещения, затем нажмите  для выбора.
- f. Нажмите  или , чтобы выделить элемент Звонок, Вибрация, Звонок и вибр или Бесшум, затем нажмите  для выбора.

Настройка типа вибрации













УВЕДОМЛЕНИЕ:







Программируемая кнопка **типа вибрации** назначается дилером или системным администратором. Чтобы узнать запрограммированные настройки радиостанции, обратитесь к дилеру или системному администратору.

Параметр "Тип вибрации" включен, если к радиостанции с аккумулятором, поддерживающей

функцию вибрации, прикреплен поясной зажим с функцией вибрации.

Чтобы настроить тип вибрации, выполните одно из следующих действий.

- Нажмите запрограммированную кнопку **Тип вибрации** для доступа к меню "Тип вибрации".
 - a. Нажмите  или , чтобы выделить элемент *Краткая*, *Средний* или *Долгая*, затем нажмите  для выбора.
 - Доступ к этой функции можно получить в меню.
 - a. Нажмите  для доступа к меню.
 - b. Нажмите  или , чтобы выделить элемент *Утилиты*, затем нажмите  для выбора.
 - c. Нажмите  или , чтобы выделить элемент *Параметры р/с*, затем нажмите  для выбора.

- d. Нажмите  или , чтобы выделить элемент *Тоны/опов.*, затем нажмите  для выбора.
- e. Нажмите  или , чтобы выделить элемент *Тип вибрации*, затем нажмите  для выбора.
- f. Нажмите  или , чтобы выделить элемент *Краткая*, *Средний* или *Долгая*, затем нажмите  для выбора.

Оповещение с нарастающей громкостью

Ваш дилер может запрограммировать радиостанцию на непрерывное оповещение пользователя, когда он не отвечает на радиовызов.

При этом громкость тонального сигнала оповещения постепенно автоматически повышается. Эта функция называется оповещением с нарастающей громкостью.

Функции журнала вызовов

Радиостанция ведет учет всех недавних исходящих, ответченных и пропущенных частных вызовов. Журнал вызовов позволяет просматривать недавние вызовы и управлять ими.

В зависимости конфигурации системы радиостанции журналы вызовов могут содержать оповещения о пропущенных вызовах. В каждом списке вызовов можно выполнять следующие операции:



- Удаление вызова
- Просмотр информации

Просмотр недавних вызовов

Для просмотра недавних вызовов выполните следующие действия.

- 1 Нажмите  для доступа к меню.

- 2 Нажмите  или  для выбора элемента Журн. выз.. Нажмите  для выбора.

- 3 Нажмите  или  для выбора предпочитаемого списка. Доступны следующие варианты Пропущен., Ответчен. и Исходящие.

Нажмите  для выбора.

На дисплее появится самый последний пункт.



- 4 Нажмите  или  для просмотра списка.

При нажатии на кнопку РТТ радиостанция выполнит частный вызов с использованием псевдонима или идентификатора, отображаемого в данный момент на экране.

Удаление вызовов из списка вызовов

Для удаления вызова из списка вызовов выполните следующие действия.



- 1 Нажмите  для доступа к меню.



2 Нажмите  или  для выбора элемента Журн. выз.. Нажмите  для выбора.

3 Нажмите  или  для выбора нужного списка. Нажмите  для выбора.





Если список пуст:

- Прозвучит тональный сигнал.
 - На дисплее появится сообщение *Список пуст.*
-

4 Нажмите  или  для выбора требуемого псевдонима или идентификатора. Нажмите  для выбора.

5 Нажмите  или  для выбора элемента Удалить пункт?. Нажмите  для выбора.

6 Выполните одно из следующих действий.

- Чтобы удалить пункт, нажмите  для выбора элемента Да. На дисплее появится сообщение Пункт удален.
 - Нажмите  или  для выбора элемента Нет. Нажмите  для выбора. Радиостанция вернется к предыдущему экрану.
-



Просмотр деталей списка вызовов



Для просмотра информации о вызове выполните следующие действия.

1 Нажмите  для доступа к меню.

2 Нажмите  или  для выбора элемента Журн. выз.. Нажмите  для выбора.

3 Нажмите  или  для выбора нужного списка. Нажмите  для выбора.

4 Нажмите  или  для выбора требуемого псевдонима или идентификатора. Нажмите  для выбора.

5 Нажмите  или  для выбора элемента Дет. данные. Нажмите  для выбора.
На дисплее отобразятся подробные данные вызова.

контактов или с помощью запрограммированной кнопки **доступа одним нажатием**.

Ответ на оповещение о вызове

Для ответа на оповещение о вызове выполните следующие действия.

При получении оповещения о вызове:

- Прозвучит повторяющийся тональный сигнал.
- Светодиодный индикатор начнет мигать желтым цветом.
- На дисплее появится список уведомлений, содержащий оповещения о вызове с псевдонимом или идентификатором вызывающей радиостанции.

В зависимости от конфигурации, выбранной дилером или системным администратором, можно ответить на оповещение о вызове, выполнив следующие действия.

- Нажмите кнопку **РТТ** для выполнения частного вызова, чтобы ответить непосредственно вызывающему абоненту.
- Нажмите кнопку **РТТ** для поддержания связи с разговорной группой.

Функция оповещения о вызове

Функция оповещения о вызове позволяет оповестить пользователя определенной радиостанции о необходимости вызвать вас.

Эту функцию можно использовать, только если абоненту присвоен псевдоним или идентификатор. Доступ к функции осуществляется в меню через список



Оповещение о вызове будет перемещено в журнал пропущенных вызовов, доступный в меню журнала вызовов. На вызов абонента можно ответить из журнала пропущенных вызовов.



Для получения дополнительной информации см. разделы [Список уведомлений на стр. 136](#) и [Функции журнала вызовов на стр. 91](#).

Выполнение оповещения о вызове с помощью списка контактов

Для выполнения оповещения о вызове с помощью списка контактов выполните следующие действия.

- 1 Нажмите  для доступа к меню.

- 2 Нажмите  или  для выбора элемента **Контакты**. Нажмите  для выбора.

- 3 Нажмите  или  для выбора требуемого псевдонима или идентификатора. Нажмите  для выбора.

- 4 Нажмите  или  для выбора элемента **Опов. о выз.** Нажмите  для выбора.

На дисплее появятся сообщение **Опов. о выз** и псевдоним или идентификатор абонента. Загорится зеленый светодиодный индикатор.

- 5 Дождитесь подтверждения.
 - При получении подтверждения оповещения о вызове на дисплее появится мини-уведомление об успешном выполнении действия.
 - В случае неполучения подтверждения оповещения о вызове на дисплее появится мини-уведомление о неуспешном выполнении действия.

Выполнение оповещения о вызове

Для выполнения оповещения о вызове выполните следующие действия.

- 1 Нажмите запрограммированную кнопку **доступа одним нажатием**.

На дисплее появятся сообщение **Опов. о выз** и псевдоним или идентификатор абонента. Загорится зеленый светодиодный индикатор.

- 2 Дождитесь подтверждения.

При получении подтверждения оповещения о вызове на дисплее появится мини-уведомление об успешном выполнении действия.

В случае неполучения подтверждения оповещения о вызове на дисплее появится мини-уведомление о неуспешном выполнении действия.

Беззвучный режим

Режим без звука предоставляет пользователю возможность отключить все звуковые уведомления на радиостанции.

После активации беззвучного режима звук всех звуковых уведомлений отключается, кроме функций с высоким уровнем приоритета, например связанные с режимом экстренной связи.

После выхода из беззвучного режима радиостанция может воспроизводить входящие звуковые сигналы и аудиопередачи.



УВЕДОМЛЕНИЕ:

Эта функция приобретается отдельно. Для получения дополнительной информации обратитесь к дилеру или системному администратору.

Включение режима без звука

Для включения режима без звука выполните следующие действия.

Для доступа к этой функции можно использовать программируемую кнопку **режима без звука**.

При включении режима без звука происходит следующее.

- Прозвучит тональный сигнал успешного действия.
- На дисплее появится надпись *Беззв. реж. вкл.*
- Светодиодный индикатор красного цвета начинает мигать и продолжает мигать до выхода из режима без звука.
- На дисплее на главном экране отображается значок **режима без звука**.
- Звук радиостанции выключается.
- Таймер режима без звука начинает обратный отсчет в зависимости от заданного временного интервала.

Настройка таймера режима без звука



Функцию режима без звука можно включить, предварительно настроив таймер режима без звука на определенный временной интервал. Продолжительность таймера настраивается в меню радиостанции в диапазоне 0,5–6 часов. Выход из

режима без звука происходит после окончания действия таймера.



Если значение длительности таймера установить на "0", радиостанция будет оставаться в режиме без звука неопределенное количество времени до нажатия запрограммированной кнопки **режима без звука**.

1 Нажмите  для доступа к меню.

2 Нажмите  или  для выбора элемента *Утилиты*. Нажмите  для выбора.

3 Нажмите  или  для выбора элемента *Параметры р/с*. Нажмите  для выбора.

4 Нажмите  или  для выбора элемента *Тайм. беззв.* Нажмите  для выбора.

- 5 Нажмите  или  для изменения числового значения каждой цифры, и нажмите .

Выход из режима без звука

Выход из этого режима выполняется автоматически после окончания таймера режима без звука.

Для выхода из режима без звука вручную можно выполнить следующие действия.

- Нажмите запрограммированную кнопку **режима без звука**.
- Выберите любую запись и нажмите **РТТ**.

При отключении режима без звука происходит следующее.

- Прозвучит тональный сигнал неуспешного действия.
- На дисплее появится надпись `Беззв.реж.выкл.`
- Светодиодный индикатор красного цвета перестает мигать и отключается.

- Значок **режима без звука** пропадает с главного экрана.
- Звук на радиостанции включается, состояние динамика восстанавливается.
- Если действие таймера не окончено, таймер режима без звука останавливается.



УВЕДОМЛЕНИЕ:

Режим без звука также активируется, если пользователь осуществляет голосовую передачу или переключается на незапрограммированный канал.

Работа в экстренном режиме

Экстренный сигнал оповещения служит для уведомления о чрезвычайных обстоятельствах. Экстренный сигнал оповещения можно подать в любой момент, при любых обстоятельствах и даже при наличии активности на текущем канале.

Дилер может установить длительность нажатия запрограммированной кнопки **экстренного режима**, кроме длительного нажатия, которое аналогично для всех кнопок.

Короткое нажатие

Продолжительность – от 0,05 секунды до 0,75 секунды.

Длительное нажатие

Продолжительность – от 1,00 секунды до 3,75 секунды.

За кнопкой **экстренного режима** закреплена функция включения/выключения экстренного режима. Для получения сведений о назначении кнопки **экстренного режима** обратитесь к дилеру.



УВЕДОМЛЕНИЕ:

Короткое нажатие кнопки **экстренного режима** инициирует запуск экстренный режим, а длительное нажатие той же кнопки позволяет радиостанции выйти из экстренного режима.

Длительное нажатие кнопки **экстренного режима** инициирует запуск экстренный режим, а короткое нажатие той же кнопки позволяет радиостанции выйти из экстренного режима.

Данная радиостанция позволяет посылать экстренные сигналы оповещения трех типов.

- Экстренный сигнал оповещения
- Экстренный сигнал оповещения с вызовом

- Экстренный сигнал оповещения с последующей голосовой передачей 🗣️



УВЕДОМЛЕНИЕ:

Только один из указанных экстренных сигналов оповещения может быть назначен запрограммированной кнопке **экстренного режима**.

Кроме того, каждый сигнал оповещения имеет следующие типы:

Обычный

Передача сигнала оповещения сопровождается звуковой и/или визуальной индикацией.

Беззвучный

Передача сигнала оповещения не сопровождается звуковой или визуальной индикацией. Радиостанция принимает вызов без воспроизведения звука через динамик, пока не завершится передача в режиме *"горячего микрофона"* и пользователь не нажмет кнопку **РТТ**.

Беззвучный с голосом

Передача сигнала оповещения не сопровождается звуковой или визуальной индикацией, но звук всех входящих вызовов поступает через динамик радиостанции. Если функция *"горячего микрофона"*

активирована, звук входящих вызовов поступает через динамик радиостанции после того, как завершается период передачи в режиме *"горячего микрофона"*. Индикация появится только после того, как пользователь нажмет кнопку **РТТ**.

Отправка экстренного сигнала оповещения

Данная функция позволяет отправлять неголосовой экстренный сигнал оповещения, который инициирует индикацию оповещения для группы радиостанций. Если на радиостанции выбран тип экстренного режима "Бесшумный", во время работы в экстренном режиме радиостанция не будет отображать звуковые или визуальные индикаторы.

Для отправки экстренного сигнала оповещения выполните следующие действия.

- 1 Нажмите запрограммированную кнопку **включения экстренного режима**.

Далее возможен один из следующих вариантов:

- На дисплее появится сообщение *Сигн. пер.* и псевдоним получателя.

-  На дисплее появится сообщение *Пер. телегр.* и псевдоним получателя.

Загорится зеленый светодиодный индикатор. Появится значок **экстренной связи**.



УВЕДОМЛЕНИЕ:

Если данная функция запрограммирована, прозвучит тональный сигнал экстренного поиска. Тональный сигнал не звучит, когда радиостанция выполняет передачу или прием голосовых данных, и отключается при выходе из экстренного режима. Тональный сигнал экстренного поиска можно запрограммировать с помощью CPS.

-
- 2 Дождитесь подтверждения.

В случае успешного выполнения:

- Прозвучит тональный сигнал экстренного режима.
- Зеленый светодиодный индикатор начнет мигать.
- На дисплее появится сообщение *Сигн. отпр.*

Если, несмотря на все повторные попытки, отправка экстренного сигнала оповещения не будет выполнена:

- Прозвучит тональный сигнал.
- На дисплее появится сообщение **Сиг. не получ.**

Радиостанция выйдет из режима экстренного сигнала оповещения и вернется к главному экрану.

Отправка экстренного сигнала оповещения с вызовом

Данная функция позволяет отправлять группе радиостанций экстренный сигнал оповещения с вызовом. После подтверждения получения сигнала радиостанцией, входящей в группу, эта группа радиостанций может поддерживать связь на запрограммированном экстренном канале.

Для отправки экстренного сигнала оповещения с вызовом выполните следующие действия.

- 1 Нажмите запрограммированную кнопку **включения экстренного режима**.

Произойдет следующее:

- На дисплее появится сообщение **Пер. телегр.** и псевдоним получателя.

Загорится зеленый светодиодный индикатор. Появится значок **экстренного режима**.



УВЕДОМЛЕНИЕ:

Если данная функция запрограммирована, прозвучит тональный сигнал экстренного поиска. Тональный сигнал не звучит, когда радиостанция выполняет передачу или прием голосовых данных, и отключается при выходе из экстренного режима. Тональный сигнал экстренного поиска может быть запрограммирован дилером или системным администратором.

2 Дождитесь подтверждения.

В случае успешного выполнения:

- Прозвучит тональный сигнал экстренного режима.
- Зеленый светодиодный индикатор начнет мигать.
- На дисплее появится сообщение *Сигн. отпр.*
- Когда на дисплее появится сообщение *Экст. сист.* и псевдоним группы назначения, радиостанция перейдет в режим экстренного вызова.

3 Нажмите кнопку **РТТ** для выполнения вызова.

Загорится зеленый светодиодный индикатор. На дисплее появится значок **группового вызова**.

4 Выполните одно из следующих действий.

- Дождитесь окончания тонального сигнала разрешения разговора (если он включен), а затем четко говорите в микрофон.

-  Дождитесь окончания вспомогательного тонального сигнала **РТТ** (если он включен), а затем четко говорите в микрофон.

5 Отпустите кнопку **РТТ** для прослушивания.

- 6  Если включена функция индикации свободного канала, то в момент отпускания кнопки **РТТ** на передающей радиостанции вы услышите короткий тональный сигнал оповещения, уведомляющий о том, что канал свободен и можно отвечать. Нажмите кнопку **РТТ** для ответа на вызов.

7 Для выхода из экстренного режима после завершения вызова нажмите кнопку **выключения экстренного режима**.

Если пользователь не нажимает кнопку **выключения экстренного режима** для выхода из экстренного режима, светодиодный индикатор начинает мигать красным цветом, а радиостанция остается в экстренном режиме.

Радиостанция вернется к главному экрану.

Отправка экстренного сигнала оповещения с последующей голосовой передачей

Данная функция позволяет отправлять группе радиостанций экстренный сигнал оповещения с последующей голосовой передачей. Микрофон радиостанции активируется автоматически, позволяя поддерживать связь с группой радиостанций без нажатия кнопки **РТТ**. Этот режим работы микрофона называется *"горячий микрофон"*.

Если в радиостанции активирован режим экстренного цикла, то повторы периодов *"горячего микрофона"* и приема выполняются в течение заданного времени. В режиме экстренного цикла принимаемые вызовы звучат в динамике радиостанции.

При нажатии кнопки **РТТ** в течение запрограммированного периода приема прозвучит тональный сигнал запрета, означающий, что нужно отпустить кнопку **РТТ**. Радиостанция проигнорирует нажатие кнопки **РТТ** и останется в экстренном режиме.

При нажатии кнопки **РТТ** в режиме *"горячего микрофона"* и удержании ее нажатой после завершения периода передачи в режиме *"горячего*

микрофона", радиостанция продолжит передачу, пока пользователь не отпустит кнопку **РТТ**.

Если подтверждение экстренного сигнала оповещения не будет получено, радиостанция не будет его повторять и напрямую перейдет в режим *"горячего микрофона"*.



УВЕДОМЛЕНИЕ:

Некоторые аксессуары не поддерживают режим *"горячего микрофона"*. Для получения дополнительной информации обратитесь к дилеру или системному администратору.

Для отправки экстренного сигнала оповещения с последующей голосовой передачей выполните следующие действия.

- 1 Нажмите запрограммированную кнопку **включения экстренного режима**.

Далее возможен один из следующих вариантов:

- На дисплее появится сообщение *Сигн. пер.* и псевдоним получателя.
- На дисплее появится сообщение *Пер. телегр.* и псевдоним получателя.

Загорится зеленый светодиодный индикатор.
Появится значок **экстренного режима**.

- 2 Когда на дисплее появится сообщение *Сигн. отпр.*, четко говорите в микрофон.

Передача прекращается автоматически в следующих случаях:

- Когда истекает срок циклического повторения режимов *"горячего микрофона"* и приема вызовов (если режим экстренного цикла включен).
- Когда истекает период действия *"горячего микрофона"* (если режим экстренного цикла выключен).

Светодиодный индикатор начнет мигать красным цветом. Радиостанция останется в экстренном режиме.

- 3 Нажмите запрограммированную кнопку **выключения экстренного режима**, чтобы выйти из экстренного режима.

Радиостанция вернется к главному экрану.



Прием экстренного сигнала оповещения

Для приема экстренного сигнала оповещения выполните следующие действия.

При поступлении экстренного сигнала оповещения:

- Прозвучит тональный сигнал.
- Светодиодный индикатор начнет мигать красным цветом.
- На дисплее появится значок **экстренного режима** и псевдоним абонента, посылающего экстренный сигнал. Если сигналов несколько, в списке сигналов оповещения отобразятся все псевдонимы отправителей экстренного сигнала.

- 1 Выполните одно из следующих действий.

- Если принят один сигнал оповещения, нажмите  для просмотра подробных сведений.
- Если принято несколько сигналов оповещения, нажмите  или  для

выбора нужного псевдонима и нажмите  для просмотра подробных сведений.

2 Нажмите  для просмотра вариантов действий.

3 Нажмите  и выберите вариант Да, чтобы закрыть список оповещений.

4 Нажмите  для доступа к меню.

5 Для возврата к списку сигналов оповещения выберите элемент `Список сигн.`

Возврат в экстренный режим

Эта функция доступна только для радиостанции, посылающей экстренный сигнал оповещения. Для возврата в экстренный режим выполните следующие действия.

Выполните одно из следующих действий.

- Находясь в экстренном режиме, переключитесь на другой канал. Если на

новом канале активирован экстренный сигнал оповещения, радиостанция выходит из экстренного режима, а затем возвращается в него.

- Нажмите запрограммированную кнопку **включения экстренного режима** во время инициации или передачи экстренного сигнала. Радиостанция выходит из этого режима, а затем возвращается в экстренный режим.

Выход из экстренного режима после отправки экстренного сигнала оповещения

Эта функция доступна только для радиостанции, посылающей экстренный сигнал оповещения.

Радиостанция выходит из экстренного режима в следующих случаях:

- Получение подтверждения (только при отправке экстренного сигнала оповещения).
- Завершение числа повторных попыток для отправки сигнала.

**УВЕДОМЛЕНИЕ:**

Выход из экстренного режима также происходит при выключении питания радиостанции. При последующем включении питания радиостанция не возвращается в экстренный режим.

Для выхода из экстренного режима выполните следующие действия.

Выполните одно из следующих действий.

- Нажмите запрограммированную кнопку **выключения экстренного режима**.
- Перейдите на канал, для которого не настроена экстренная система. На дисплее появится сообщение Не экстренн..

Обмен текстовыми сообщениями

Радиостанция может принимать данные, например текстовые сообщения, отправленные с другой радиостанции или с помощью приложения для текстовых сообщений.

Существует 2 типа текстовых сообщений: короткие текстовые сообщения цифровой мобильной радиосвязи

(DMR) и текстовые сообщения. Максимальная длина короткого текстового сообщения DMR составляет 23 символа. Максимальная длина текстового сообщения вместе со строкой темы сообщения составляет 280 символов. Строка темы отображается только при получении сообщения, отправленного с помощью приложения электронной почты.

**УВЕДОМЛЕНИЕ:**

Максимальная длина текстовых сообщений в символах относится только к моделям с программным и аппаратным обеспечением последней версии. Для моделей радиостанций с программным и аппаратным обеспечением устаревших версий максимальная длина текстовых сообщений составляет 140 символов. Для получения дополнительной информации обратитесь к дилеру или системному администратору.



Для арабского языка ввод текста выполняется справа налево.

Отправка шаблона текстового сообщения

Для отправки предустановленного шаблона текстового сообщения для предустановленного псевдонима выполните следующие действия.

- 1 Выполните одно из следующих действий.
 - Нажмите запрограммированную кнопку **доступа одним нажатием**.
На дисплее на короткое время отобразится мини-уведомление, сопровождающее процесс отправки сообщения.
Перейдите к [шаг 4](#).
 - Нажмите  для доступа к меню.
-

- 2 Нажмите  или  для выбора элемента **Быстр. текст**. Нажмите  для выбора.
-

- 3 Нажмите  или  для выбора нужного шаблона текстового сообщения. Нажмите  для выбора.

На дисплее на короткое время отобразится мини-уведомление, сопровождающее процесс отправки этого сообщения.

- 4 Дождитесь подтверждения.

В случае успешного выполнения:

- Прозвучит тональный сигнал успешного действия.
- На дисплее появится мини-уведомление об успешном выполнении действия.

В случае сбоя:

- Прозвучит тональный сигнал неуспешного действия.
- На дисплее появится мини-уведомление о неуспешном выполнении действия.
- Радиостанция перейдет к экрану опции **Отпр. снова**. Более подробную информацию см. в

разделе [Повторная отправка текстового сообщения на стр. 107](#).

Повторная отправка текстового сообщения

Для повторной отправки текстового сообщения выполните следующие действия.

Находясь на экране опции **Отпр.** снова:

Чтобы повторно отправить сообщение на тот же псевдоним или идентификатор абонента или группы, нажмите .

В случае успешного выполнения:

- Прозвучит тональный сигнал успешного действия.
- На дисплее появится мини-уведомление об успешном выполнении действия.

В случае сбоя:



- Прозвучит тональный сигнал неуспешного действия.

[Отправить отзыв](#)

- На дисплее появится мини-уведомление о неуспешном выполнении действия.
- Радиостанция вернется к экрану опции **Отпр.** снова.



УВЕДОМЛЕНИЕ:

При изменении громкости и нажатии любой кнопки, кроме ,  или , происходит возврат к сообщению.

Если нажать кнопку **PTT** для инициирования частного или группового вызова или ответа на групповой вызов, экран опции **Отпр. снова** закрывается. Кроме того, он закрывается при получении текстового сообщения, экстренного вызова или сигнала оповещения, а также оповещения о вызове.

В случае закрытия экрана отправки во время отправки сообщения радиостанция обновляет статус этого сообщения в папке "Отправленные" автоматически без обеспечения звуковой и визуальной индикации.



В случае изменения режима работы или выключения радиостанции до обновления статуса сообщения в папке "Отправленные" сообщение автоматически помечается значком **сбоя отправки**.



Радиостанция поддерживает одновременную отправку до пяти сообщений. После того, как число сообщений достигает пяти, отправка новых сообщений становится невозможной, и новые сообщения автоматически помечаются значком **сбоя отправки**.

Пересылка текстового сообщения

Для пересылки текстового сообщения выполните следующие действия.

Находясь на экране опции **Отпр.** снова:

- 1 Нажмите  или  для выбора элемента **Пересл.**, затем нажмите  для отправки того же сообщения на другой псевдоним или идентификатор абонента или группы.

- 2 Нажмите  или  для выбора требуемого псевдонима или идентификатора. Нажмите  для выбора.

На дисплее на короткое время отобразится мини-уведомление, сопровождающее процесс отправки сообщения.

- 3 Дождитесь подтверждения.

В случае успешного выполнения:

- Прозвучит тональный сигнал успешного действия.
- На дисплее появится мини-уведомление об успешном выполнении действия.



В случае сбоя:

- Прозвучит тональный сигнал неуспешного действия.
- На дисплее появится мини-уведомление о неуспешном выполнении действия.

Просмотр отправленных текстовых сообщений

Для просмотра отправленного текстового сообщения выполните следующие действия.

- 1 Выполните одно из следующих действий.
 - Нажмите запрограммированную кнопку **текстовых сообщений**. Перейдите к [шаг 3](#).
 - Нажмите  для доступа к меню.

- 2 Нажмите  или  для выбора элемента Сообщения. Нажмите  для выбора.

- 3 Нажмите  или  для выбора элемента Отправленные. Нажмите  для выбора.

Если папка "Отправленные" пуста:

- На дисплее появится сообщение *Список пуст.*

- Если активированы тональные сигналы клавиатуры, прозвучит сигнал низкой тональности.

- 4 Нажмите  или  для выбора нужного сообщения. Нажмите  для выбора.

На дисплее может отображаться строка темы, если сообщение отправлено с помощью приложения электронной почты.

Повторная отправка отправленных текстовых сообщений

Для повторной отправки отправленного текстового сообщения выполните следующие действия.

Находясь на экране просмотра отправленного текстового сообщения:

- 1 Нажмите  для доступа к меню.

2 Нажмите  или  для выбора элемента

Отпр. снова. Нажмите  для выбора.

На дисплее на короткое время отобразится мини-уведомление, сопровождающее процесс отправки сообщения.

3 Дождитесь подтверждения.

В случае успешного выполнения:

- Прозвучит тональный сигнал успешного действия.
- На дисплее появится мини-уведомление об успешном выполнении действия.

В случае сбоя:



- Прозвучит тональный сигнал неуспешного действия.
- На дисплее появится мини-уведомление о неуспешном выполнении действия.
- Радиостанция перейдет к экрану опции Отпр. снова. Более подробную информацию см. в

разделе [Повторная отправка текстового сообщения на стр. 107.](#)

Удаление всех отправленных текстовых сообщений из папки "Отправленные"

Для удаления всех отправленных текстовых сообщений из папки "Отправленные" выполните следующие действия.

- 1 Выполните одно из следующих действий.
 - Нажмите запрограммированную кнопку **текстовых сообщений**. Перейдите к [шаг 3](#).
 - Нажмите  для доступа к меню.

- 2 Нажмите  или  для выбора элемента Сообщения. Нажмите  для выбора.

3 Нажмите  или  для выбора элемента

Отправленные. Нажмите  для выбора.







Если папка "Отправленные" пуста:

- На дисплее появится сообщение *Список пуст.*
- Прозвучит тональный сигнал.

4 Нажмите  или  для выбора элемента

Удалить все. Нажмите  для выбора.

5 Выполните одно из следующих действий.

- Нажмите  или  для выбора элемента *Да*. Нажмите  для выбора. На дисплее появится мини-уведомление об успешном выполнении действия.
- Нажмите  или  для выбора элемента *Нет*. Нажмите  для выбора. Радиостанция вернется к предыдущему экрану.

Ответ на текстовое сообщение

Для ответа на текстовое сообщение выполните следующие действия.

При получении текстового сообщения:



- На дисплее появится список уведомлений с псевдонимом или идентификатором отправителя.
- На дисплее появится значок **сообщения**.









УВЕДОМЛЕНИЕ:

При нажатии кнопки **РТТ** экран с оповещением о получении текстового сообщения закроется, и будет выполнен частный или групповой вызов отправителю сообщения.

1 Выполните одно из следующих действий.





- Нажмите  или  для выбора элемента *Читать*. Нажмите  для выбора. На дисплее появится текстовое сообщение. На дисплее может отображаться строка темы, если сообщение отправлено с помощью приложения электронной почты.



- Нажмите  или  для выбора элемента *Читать позже*. Нажмите  для выбора.
На дисплее радиостанции появится экран, который был открыт до получения текстового сообщения.
- Нажмите  или  для выбора элемента *Удалить*. Нажмите  для выбора.



- 2 Нажмите , чтобы вернуться в папку "Полученные".

Просмотр текстовых сообщений

Для просмотра текстового сообщения выполните следующие действия.

- 1 Нажмите  для доступа к меню.
-
- 2 Нажмите  или  для выбора элемента *Сообщения*. Нажмите  для выбора.

- 3 Нажмите  или  для выбора элемента *Полученные*. Нажмите  для выбора.
Если папка "Полученные" пуста:
- На дисплее появится сообщение *Список пуст*.
 - Если тональные сигналы клавиатуры активированы, прозвучит тональный сигнал.

- 4 Нажмите  или  для выбора нужного сообщения. Нажмите  для выбора.
На дисплее может отображаться строка темы, если сообщение отправлено с помощью приложения электронной почты.



Удаление текстового сообщения из папки "Полученные"

Для удаления текстового сообщения из папки "Полученные" выполните следующие действия.

- 1 Выполните одно из следующих действий.

- Нажмите запрограммированную кнопку **текстовых сообщений**. Перейдите к [шаг 3](#).

- Нажмите  для доступа к меню.

2 Нажмите  или  для выбора элемента Сообщения. Нажмите  для выбора.

3 Нажмите  или  для выбора элемента Полученные. Нажмите  для выбора.

Если папка "Полученные" пуста:



- На дисплее появится сообщение *Список пуст*.
- Прозвучит тональный сигнал.

4 Нажмите  или  для выбора нужного сообщения. Нажмите  для выбора.

На дисплее может отображаться строка темы, если сообщение отправлено с помощью приложения электронной почты.

5 Нажмите  для доступа к подменю.

6 Нажмите  или  для выбора элемента Удалить. Нажмите  для выбора.

7 Нажмите  или  для выбора элемента Да. Нажмите  для выбора.



На дисплее появится мини-уведомление об успешном выполнении действия. Затем будет выполнен возврат в папку "Полученные".

Удаление всех текстовых сообщений из папки "Полученные"

Для удаления всех текстовых сообщений из папки "Полученные" выполните следующие действия.

- 1 Выполните одно из следующих действий.
 - Нажмите запрограммированную кнопку **текстовых сообщений**. Перейдите к [шаг 3](#).

- Нажмите  для доступа к меню.



2 Нажмите  или  для выбора элемента Сообщения. Нажмите  для выбора.

3 Нажмите  или  для выбора элемента Полученные. Нажмите  для выбора.

Если папка "Полученные" пуста:

- На дисплее появится сообщение *Список пуст.*
- Прозвучит тональный сигнал.

4 Нажмите  или  для выбора элемента Удалить все. Нажмите  для выбора.

5 Нажмите  или  для выбора элемента Да. Нажмите  для выбора.

На дисплее появится мини-уведомление об успешном выполнении действия.

Аналоговое сообщение о статусе







Радиостанция может отправлять заранее запрограммированные сообщения из списка текущих статусов, сообщая контакту радиостанции о вашей текущей активности (для 5-тоновых систем) или диспетчеру (для систем MDC).

Последнее подтвержденное сообщение отображается первым в списке статусов. Остальные сообщения отображаются в алфавитно-цифровом порядке.

Отправка сообщения о статусе заданному контакту

Для отправки сообщения о статусе заданному контакту выполните следующие действия.

1 Нажмите  или  для выбора элемента Статус. Нажмите  для выбора.

2 Нажмите  или  для выбора требуемого статуса. Нажмите  для выбора.

В 5-тоновых системах при нажатии кнопки **PTT** из списка статусов радиостанция отправляет выбранное сообщение о статусе и переходит к главному экрану для выполнения голосового вызова.

3 Нажмите  или  для выбора элемента

По умолч. Нажмите  для выбора.

На дисплее на короткое время отобразится мини-уведомление, сопровождающее процесс отправки сообщения о статусе.

4 Дождитесь подтверждения.

В случае успешного выполнения:

- Прозвучит тональный сигнал успешного действия.
- На дисплее появится мини-уведомление об успешном выполнении действия.
- Рядом с подтвержденным статусом появится значок ✓ .

В случае сбоя:

- Прозвучит тональный сигнал неуспешного действия.
- На дисплее появится мини-уведомление о неуспешном выполнении действия.
- Рядом с предыдущим статусом появится значок ✓ .

Для получения дополнительной информации о настройке контакта по умолчанию для 5-тоновых систем см. раздел [Настройка контакта по умолчанию на стр. 83](#).



Просмотр информации о 5-тоновом статусе



Для просмотра информации о 5-тоновом статусе выполните следующие действия.

Предполагается, что вы приобрели лицензионный ключ.

1 Нажмите  или  для выбора элемента

Статус. Нажмите  для выбора.

2 Нажмите  или  для выбора требуемого статуса. Нажмите  для выбора.

3 Нажмите  или  для выбора элемента Дет. данные. Нажмите  для выбора.

На дисплее отображается информация о выбранном статусе.



Кодирование аналогового сообщения

Радиостанция может отправлять заранее запрограммированные сообщения из списка сообщений на псевдоним радиостанции или диспетчеру.

Отправка кодированного сообщения MDC диспетчеру

Для отправки кодированного сообщения MDC диспетчеру выполните следующие действия.

1 Нажмите  для доступа к меню.

2 Нажмите  или  для выбора элемента Сообщение. Нажмите  для выбора.

3 Нажмите  или  для выбора элемента Быстр. текст. Нажмите  для выбора.

4 Нажмите  или  для выбора нужного сообщения. Нажмите  для выбора.

На дисплее на короткое время отобразится мини-уведомление, сопровождающее процесс отправки сообщения.

5 Дождитесь подтверждения.

В случае успешного выполнения:

- Прозвучит тональный сигнал успешного действия.
- На дисплее появится мини-уведомление об успешном выполнении действия.

В случае сбоя:

- Прозвучит тональный сигнал неуспешного действия.
- На дисплее появится мини-уведомление о неуспешном выполнении действия.

Отправка 5-тонового кодированного сообщения контакту

Для отправки 5-тонового кодированного сообщения контакту выполните следующие действия.

- 1 Нажмите  для доступа к меню.
- 2 Нажмите  или  для выбора элемента Сообщение. Нажмите  для выбора.
- 3 Нажмите  или  для выбора элемента Быстр. текст. Нажмите  для выбора.

- 4 Нажмите  или  для выбора нужного сообщения. Нажмите  для выбора.

- 5 Нажмите  или  для выбора нужного контакта. Нажмите  для выбора.

На дисплее на короткое время отобразится мини-уведомление, сопровождающее процесс отправки сообщения.

- 6 Дождитесь подтверждения.

В случае успешного выполнения:

- Прозвучит тональный сигнал успешного действия.
- На дисплее появится мини-уведомление об успешном выполнении действия.

В случае сбоя:

- Прозвучит тональный сигнал неуспешного действия.
- На дисплее появится мини-уведомление о неуспешном выполнении действия.

**УВЕДОМЛЕНИЕ:**

Для получения дополнительной информации обратитесь к дилеру или системному администратору.

Настройка 5-тонового контакта по умолчанию

Для настройки 5-тонового контакта по умолчанию выполните следующие действия:

- 1 Нажмите  для доступа к меню.

- 2 Нажмите  для выбора пункта **Контакты**.

- 3 Нажмите  или  для выбора требуемого контакта. Нажмите  для выбора.

- 4 Нажмите  для выбора варианта **По умолч.**

5 Произойдет следующее:

- Прозвучит тональный сигнал успешного действия.
- На дисплее появится мини-уведомление об успешном выполнении действия.
- Рядом с выбранным контактом появится значок ✓ .

Совершение 5-тоновых вызовов

Для совершения 5-тонового вызова следуйте описанной процедуре:

- 1 Выберите 5-тоновый канал с требуемым списком контактов.

- 2 Выполните одно из следующих действий.
 - Нажмите кнопку **РТТ** для выполнения вызова контакту по умолчанию. Пропустите следующие действия.
 - Нажмите  для доступа к меню.

3 Нажмите  для выбора пункта **Контакты**.

4 Нажмите  или  для выбора требуемого контакта.

5 Нажмите кнопку **РТТ** для выполнения вызова.

6 Дождитесь подтверждения.

В случае успешного выполнения:

- Прозвучит тональный сигнал успешного действия.
- На дисплее сразу появится сообщение **Передача телеграммы**.
- На дисплее появится значок **частного вызова** и псевдоним вызывающего абонента.
- Дождитесь окончания тонального сигнала разрешения разговора (если он включен), а затем четко говорите в микрофон.

В случае сбоя:

- Прозвучит тональный сигнал неуспешного действия.

Если голосовая активность отсутствует в течение запрограммированного периода времени, вызов будет завершен. Прозвучит тональный сигнал. На дисплее отобразится сообщение **Выз. законч.**

Прием 5-тоновых вызовов

При получении 5-тонового вызова:

- Зеленый светодиодный индикатор начнет мигать.
- Прозвучит тональный сигнал.
- На дисплее появится значок **частного вызова** и псевдоним вызывающего абонента.
- Радиостанция активирует звуковые сигналы, и звук входящего вызова прозвучит в динамике радиостанции.

1 Нажмите кнопку **РТТ** для ответа на вызов.

Загорится зеленый светодиодный индикатор.

- 2 Дождитесь окончания тонального сигнала разрешения разговора (если он включен), а затем четко говорите в микрофон.
-

- 3 Отпустите кнопку **РТТ** для прослушивания.

Если голосовая активность отсутствует в течение запрограммированного периода времени, вызов будет завершен. Прозвучит тональный сигнал. На дисплее отобразится сообщение **Выз. законч.**

Отправка 5-тонового экстренного сигнала оповещения

Для отправки экстренного сигнала оповещения следуйте описанной процедуре:

- 1 Нажмите запрограммированную кнопку **включения экстренного режима.**

Произойдет следующее:

- На дисплее сразу появится сообщение **Сигн. пер.** и псевдоним канала.
- Загорится зеленый светодиодный индикатор.
- Появится значок **экстренного режима.**

- Прозвучит тональный сигнал экстренного режима.
 - На дисплее появится сообщение **Сигн. отпр.**
-

- 2 Радиостанция выйдет из режима экстренного сигнала оповещения и вернется к главному экрану.
-

Отправка 5-тонового экстренного сигнала оповещения с последующей голосовой передачей

Для отправки экстренного сигнала оповещения выполните следующие действия.

- 1 Нажмите запрограммированную кнопку **включения экстренного режима.**

Произойдет следующее:

- Загорится зеленый светодиодный индикатор.
- На дисплее сразу появится сообщение **Сигн. пер.** и псевдоним канала.
- Появится значок **экстренного режима.**

- Прозвучит тональный сигнал экстренного режима.
- На дисплее появится сообщение **Сигн. отпр.**
- Когда на дисплее появится сообщение **Экст. сист.**, радиостанция перейдет в режим экстренного вызова.

-
- 2 Когда на дисплее появится сообщение **Сигн. отпр.**, четко говорите в микрофон.

Радиостанция автоматически прекращает передачу, когда истекает заданный период цикла *"горячего микрофона"* и приема вызовов, если активирован режим экстренного цикла.

Светодиодный индикатор начнет мигать красным цветом. Радиостанция останется в экстренном режиме.

-
- 3 Отпустите кнопку **PTT** для прослушивания.

-
- 4 Для выхода из экстренного режима после завершения вызова нажмите кнопку **выключения экстренного режима**.

Если пользователь не нажимает кнопку **выключения экстренного режима** для выхода из экстренного режима, светодиодный индикатор начинает мигать красным цветом, а радиостанция остается в экстренном режиме.





Радиостанция вернется к главному экрану.

Прием 5-тонового экстренного сигнала оповещения

При поступлении экстренного сигнала оповещения:

- Прозвучит тональный сигнал.
- Светодиодный индикатор начнет мигать красным цветом.
- На дисплее появится значок **экстренного режима** и псевдоним абонента, посылающего экстренный сигнал. Если сигналов несколько, в списке сигналов оповещения отобразятся все псевдонимы отправителей экстренного сигнала.

- 1 Выполните одно из следующих действий.

- Если принят один сигнал оповещения, нажмите  для просмотра подробных сведений.
- Если принято несколько сигналов оповещения, нажмите  или  для выбора нужного псевдонима и нажмите  для просмотра подробных сведений.

2 Нажмите  для просмотра вариантов действий.

3 Нажмите  и выберите вариант Да, чтобы закрыть список уведомлений.

Конфиденциальность

Эта функция позволяет предотвратить несанкционированное прослушивание радиообмена на канале. Для этого используется скремблирование с программной реализацией. Сигналинг и идентификация пользователя в сеансе передачи не скремблируются.

Активация функции конфиденциальности является обязательным условием ведения передач со

скремблированием на канале, но для приема передач это не является обязательным. После активации функции конфиденциальности на канале по-прежнему можно принимать нескремблированные передачи.

Некоторые модели радиостанций не снабжены функцией конфиденциальности или предлагают другой способ ее реализации. Для получения дополнительной информации обратитесь к дилеру или системному администратору.

Радиостанция поддерживает два типа конфиденциальности, назначить можно только **один** из них. К ним относятся:

- Базовая конфиденциальность
- Улучшенная конфиденциальность

Для дескремблирования зашифрованного вызова или данных радиостанция должна быть запрограммирована таким образом, чтобы ее секретный ключ (для базовой конфиденциальности) или значение ключа и идентификатор ключа (для улучшенной конфиденциальности) совпадали с соответствующими параметрами передающей радиостанции.

Если секретный ключ или значение ключа и идентификатор ключа не совпадают, то при приеме зашифрованных вызовов пользователь радиостанции

либо услышит искаженный сигнал (базовая конфиденциальность), либо не услышит ничего (улучшенная конфиденциальность).

По зашифрованному каналу радиостанция может принимать нешифрованные вызовы без скремблирования в зависимости от запрограммированной конфигурации конкретной радиостанции. Кроме того, радиостанция может воспроизводить тональный сигнал предупреждения в зависимости от запрограммированной конфигурации.

Если в радиостанции установлен тип конфиденциальности, то на главном экране появится значок **защищенной** или **незащищенной** связи, за исключением случаев, когда идет отправление или прием экстренного вызова или сигнала.

Зеленый светодиодный индикатор постоянно горит, когда радиостанция ведет передачу, и быстро мигает, когда радиостанция принимает зашифрованную передачу.



УВЕДОМЛЕНИЕ:

Эта функция недоступна на каналах диапазона частот гражданской связи, которые находятся на такой же частоте.

Включение и выключение функции конфиденциальности

Для включения или выключения функции конфиденциальности выполните следующие действия.







- 1 Выполните одно из следующих действий.
 - Нажмите запрограммированную кнопку **конфиденциальности**. Пропустите описанные ниже действия.
 - Нажмите  для доступа к меню.

-
- 2 Нажмите  или  для выбора элемента Утилиты. Нажмите  для выбора.

-
- 3 Нажмите  или  для выбора элемента Параметры р/с. Нажмите  для выбора.

-
- 4 Нажмите  или  для выбора элемента Конфид. Нажмите  для выбора.
-

5 Выполните одно из следующих действий.

- Нажмите  или  для выбора элемента **Вкл.**. Нажмите  для выбора. На дисплее появится значок ✓ рядом с элементом **Вкл.**
- Нажмите  или  для выбора элемента **Выкл.**. Нажмите  для выбора. На дисплее появится значок ✓ рядом с элементом **Выкл.**

Запрет ответа

С помощью этой функции можно настроить выборочный прием входящих передач радиостанцией.



УВЕДОМЛЕНИЕ:

Эта функция приобретается отдельно. Чтобы узнать запрограммированные настройки радиостанции, обратитесь к дилеру или системному администратору.

Если включено, в ответ на входящие передачи (например, проверка радиостанции, оповещение о

вызове, отключение радиостанции, удаленный мониторинг, служба автоматической регистрации (ARS), ответ на частные сообщения и отправка отчетов GPS о местоположении) радиостанция не инициирует никакие исходящие передачи. Если эта функция включена, радиостанция не может принимать подтвержденные частные вызовы. При этом с радиостанции можно осуществлять передачу в ручном режиме.

Включение/отключение запрета ответа

Для включения или отключения запрета ответа на радиостанции выполните следующие действия.

Нажмите запрограммированную кнопку **запрета ответа**.

В случае успешного выполнения:

- Прозвучит тональный сигнал успешного действия.
- На дисплее ненадолго отобразится мини-уведомление об успешном выполнении действия.

В случае сбоя:

- Прозвучит тональный сигнал неуспешного действия.

- На дисплее ненадолго отобразится мини-уведомление о неуспешном выполнении действия.

Безопасность

Данная функция позволяет активировать и деактивировать любую радиостанцию в системе.

Можно, например, деактивировать украденную радиостанцию, чтобы несанкционированный пользователь не смог ей пользоваться, и активировать ее после ее возврата.

Активировать и деактивировать радиостанцию можно двумя способами: с аутентификацией и без аутентификации.

Функция "Отключение аутентифицированной радиостанции" приобретается отдельно. В случае работы с функцией "Отключение аутентифицированной радиостанции" для активации или деактивации радиостанции требуется проверка. Если радиостанция запускает эту функцию на целевой радиостанции с аутентификацией пользователя потребуется ввести парольную фразу. Парольная фраза на целевой радиостанции программируется заранее с помощью CPS.

[Отправить отзыв](#)

При нажатии на кнопку  во время выполнения процедуры активации или деактивации радиостанции вы не получите подтверждающего сообщения.





УВЕДОМЛЕНИЕ:

Для получения дополнительной информации обратитесь к дилеру или системному администратору.

Деактивация радиостанций

Для деактивации радиостанции выполните следующие действия.

- 1 Нажмите запрограммированную кнопку **деактивации радиостанции**.

- 2 Нажмите  или  для выбора требуемого псевдонима или идентификатора.

- 3 Нажмите  для выбора. Будет выполнен один из следующих сценариев:
 - На дисплее на короткое время отобразится мини-уведомление, указывающее на

выполнение запроса. Зеленый светодиодный индикатор начнет мигать.

- Появится экран для ввода парольной фразы.

Введите парольную фразу. Нажмите , чтобы продолжить.

- Если парольная фраза введена верно, на дисплее на короткое время отобразится мини-уведомление, указывающее на выполнение запроса. Загорится зеленый светодиодный индикатор.
- Если парольная фраза введена неверно, на дисплее отобразится мини-уведомление о неуспешном выполнении действия и радиостанция вернется к предыдущему экрану.

4 Дождитесь подтверждения.

В случае успешного выполнения:







- Прозвучит тональный сигнал успешного действия.
- На дисплее появится мини-уведомление об успешном выполнении действия.

В случае сбоя:

- Прозвучит тональный сигнал неуспешного действия.
- На дисплее появится мини-уведомление о неуспешном выполнении действия.

Деактивация радиостанции с помощью списка контактов

Для выполнения деактивации радиостанции с помощью списка контактов выполните следующие действия.

- 1 Нажмите  для доступа к меню.
- 2 Нажмите  или  для выбора элемента **Контакты**. Нажмите  для выбора.
- 3 Нажмите  или  для выбора требуемого псевдонима или идентификатора. Нажмите  для выбора.

4 Нажмите  или  для выбора элемента Деактив. р/с.

5 Нажмите  для выбора. Будет выполнен один из следующих сценариев:

- На дисплее на короткое время отобразится мини-уведомление, указывающее на выполнение запроса. Зеленый светодиодный индикатор начнет мигать.
- Появится экран для ввода парольной фразы.

Введите парольную фразу. Нажмите , чтобы продолжить.

- Если парольная фраза введена верно, на дисплее на короткое время отобразится мини-уведомление, указывающее на выполнение запроса. Загорится зеленый светодиодный индикатор.
- Если парольная фраза введена неверно, на дисплее отобразится мини-уведомление о неуспешном выполнении действия и радиостанция вернется к предыдущему экрану.

6 Дождитесь подтверждения.

В случае успешного выполнения:

- Прозвучит тональный сигнал успешного действия.
- На дисплее появится мини-уведомление об успешном выполнении действия.



В случае сбоя:

- Прозвучит тональный сигнал неуспешного действия.
- На дисплее появится мини-уведомление о неуспешном выполнении действия.

Деактивация радиостанции с помощью ручного набора

Для выполнения деактивации радиостанции с помощью ручного набора выполните следующие действия.

1 Нажмите  для доступа к меню.

2 Нажмите  или  для выбора элемента **Контакты**. Нажмите  для выбора.

3 Нажмите  или  для выбора элемента **Ручной набор**. Нажмите  для выбора.

4 Введите идентификатор абонента и нажмите , чтобы продолжить.

5 Нажмите  или  для выбора элемента **Деактив. р/с**.

- 6 Нажмите  для выбора. Будет выполнен один из следующих сценариев:
- На дисплее на короткое время отобразится мини-уведомление, указывающее на выполнение запроса. Зеленый светодиодный индикатор начнет мигать.
 - Появится экран для ввода парольной фразы.

Введите парольную фразу. Нажмите , чтобы продолжить.

- Если парольная фраза введена верно, на дисплее на короткое время отобразится мини-уведомление, указывающее на выполнение запроса. Загорится зеленый светодиодный индикатор.
 - Если парольная фраза введена неверно, на дисплее отобразится мини-уведомление о неуспешном выполнении действия и радиостанция вернется к предыдущему экрану.
-

7 Дождитесь подтверждения.

В случае успешного выполнения:

- Прозвучит тональный сигнал успешного действия.
- На дисплее появится мини-уведомление об успешном выполнении действия.



В случае сбоя:

- Прозвучит тональный сигнал неуспешного действия.

- На дисплее появится мини-уведомление о неуспешном выполнении действия.

Активация радиостанций

Для активации радиостанции выполните следующие действия.

- 1 Нажмите запрограммированную кнопку **активации радиостанции**.
- 2 Нажмите  или  для выбора требуемого псевдонима или идентификатора.
- 3 Нажмите  для выбора. Будет выполнен один из следующих сценариев:
 - На дисплее появятся сообщение **Активир. р/с** и псевдоним или идентификатор абонента. Загорится зеленый светодиодный индикатор.
 - Появится экран для ввода парольной фразы.

Введите парольную фразу. Нажмите , чтобы продолжить.

- Если парольная фраза введена верно, на дисплее на короткое время отобразится мини-уведомление, указывающее на выполнение запроса. Загорится зеленый светодиодный индикатор.
- Если парольная фраза введена неверно, на дисплее отобразится мини-уведомление о неуспешном выполнении действия и радиостанция вернется к предыдущему экрану.

4 Дождитесь подтверждения.

В случае успешного выполнения:

- Прозвучит тональный сигнал успешного действия.
- На дисплее появится мини-уведомление об успешном выполнении действия.









В случае сбоя:

- Прозвучит тональный сигнал неуспешного действия.

- На дисплее появится мини-уведомление о неуспешном выполнении действия.

Активация радиостанции с помощью списка контактов

Для выполнения активации радиостанции с помощью списка контактов выполните следующие действия.

- 1 Нажмите  для доступа к меню.
- 2 Нажмите  или  для выбора элемента **Контакты**. Нажмите  для выбора.
- 3 Нажмите  или  для выбора требуемого псевдонима или идентификатора. Нажмите  для выбора.
- 4 Нажмите  или  для выбора элемента **Активир. р/с**.

- 5 Нажмите  для выбора. Будет выполнен один из следующих сценариев:

- Зеленый светодиодный индикатор начнет мигать. На дисплее появятся сообщение **Активир. р/с** и псевдоним или идентификатор абонента. Загорится зеленый светодиодный индикатор.
- Появится экран для ввода парольной фразы.

Введите парольную фразу. Нажмите , чтобы продолжить.

- Если парольная фраза введена верно, на дисплее на короткое время отобразится мини-уведомление, указывающее на выполнение запроса. Загорится зеленый светодиодный индикатор.
- Если парольная фраза введена неверно, на дисплее отобразится мини-уведомление о неуспешном выполнении действия и радиостанция вернется к предыдущему экрану.

6 Дождитесь подтверждения.

В случае успешного выполнения:

- Прозвучит тональный сигнал успешного действия.
- На дисплее появится мини-уведомление об успешном выполнении действия.

В случае сбоя:

- Прозвучит тональный сигнал неуспешного действия.
- На дисплее появится мини-уведомление о неуспешном выполнении действия.



Активация радиостанции с помощью ручного набора

Для выполнения активации радиостанции с помощью ручного набора выполните следующие действия.

- 1** Нажмите  для доступа к меню.

- 2** Нажмите  или  для выбора элемента **Контакты**. Нажмите  для выбора.

- 3** Нажмите  или  для выбора элемента **Ручной набор**. Нажмите  для выбора.

- 4** Нажмите  или  для выбора элемента **Частн. вызов**. Нажмите  для выбора.
В первой строке на дисплее появится сообщение **Номер р/ст:**.

- 5** Введите идентификатор абонента и нажмите , чтобы продолжить.

- 6** Нажмите  или  для выбора элемента **Активир. р/с**.

- 7** Нажмите  для выбора. Будет выполнен один из следующих сценариев:

- Зеленый светодиодный индикатор начнет мигать. На дисплее появятся сообщение Активир. р/с и псевдоним или идентификатор абонента. Загорится зеленый светодиодный индикатор.
- Появится экран для ввода парольной фразы.

Введите парольную фразу. Нажмите , чтобы продолжить.

- Если парольная фраза введена верно, на дисплее на короткое время отобразится мини-уведомление, указывающее на выполнение запроса. Загорится зеленый светодиодный индикатор.
- Если парольная фраза введена неверно, на дисплее отобразится мини-уведомление о неуспешном выполнении действия и радиостанция вернется к предыдущему экрану.

8 Дождитесь подтверждения.

В случае успешного выполнения:

- Прозвучит тональный сигнал успешного действия.

- На дисплее появится мини-уведомление об успешном выполнении действия.

В случае сбоя:

- Прозвучит тональный сигнал неуспешного действия.
- На дисплее появится мини-уведомление о неуспешном выполнении действия.

Функция "Одинокий работник"

Эта функция обеспечивает подачу экстренного сигнала в случае отсутствия активности со стороны пользователя радиостанции (нажатия любой кнопки или выбора каналов) в течение заданного времени.

По истечении таймера бездействия радиостанция предупреждает пользователя звуковым сигналом.

Если активность со стороны пользователя по-прежнему отсутствует, то по истечении заданного времени радиостанция инициирует экстренный сигнал оповещения.

Только один из следующих экстренных сигналов оповещения может быть закреплен за этой функцией.

- Экстренный сигнал оповещения
- Экстренный сигнал оповещения с вызовом
- Экстренный сигнал оповещения с последующей голосовой передачей 

Радиостанция остается в экстренном режиме с возможностью приема и отправки голосовых сообщений до выполнения необходимых действий. Для получения сведений о способах выхода из экстренного режима см. раздел [Работа в экстренном режиме на стр. 97](#).



УВЕДОМЛЕНИЕ:



Для получения дополнительной информации обратитесь к дилеру или системному администратору.

Функции блокировки с паролем

Эта функция позволяет ограничивать доступ к радиостанции посредством вывода запроса на ввод пароля при включении устройства.

Доступ к радиостанции с использованием пароля

Для получения доступа к радиостанции с использованием пароля выполните следующие действия.

- 1 Наберите текущий четырехзначный пароль.
 - Нажмите  или , чтобы отредактировать числовое значение каждого знака, а затем нажмите , чтобы ввести выбранную цифру и перейти к следующей.

- 2 Нажмите  для ввода пароля.

В случае успешного ввода пароля радиостанция включится.

В случае сбоя:

 - После двух неудачных попыток на дисплее появится сообщение **Неверный пароль**. Повторите [шаг 1](#).
 - После ввода неверного пароля в третий раз на дисплее появится сообщение **Неверный пароль**, а затем сообщение **Радиостанц.**

завлок. Прозвучит тональный сигнал. Светодиодный индикатор дважды мигнет желтым цветом. Радиостанция блокируется на 15 минут.



УВЕДОМЛЕНИЕ:

В заблокированном состоянии радиостанция реагирует только на команды регулятора "Вкл./Выкл./Громкость" и запрограммированной кнопки подсветки.

- Если радиостанция выключена, включите питание радиостанции. Радиостанция снова начнет отсчет 15 минут до заблокированного состояния. Прозвучит тональный сигнал. Светодиодный индикатор дважды мигнет желтым цветом. На дисплее появится сообщение Радиостанц. завлок.

Подождите 15 минут. и затем повторите шаги в разделе [Доступ к радиостанции с использованием пароля на стр. 133](#), чтобы получить доступ к радиостанции.

Разблокировка заблокированной радиостанции





В заблокированном состоянии радиостанция не принимает вызовы, в том числе и экстренные вызовы. Для разблокировки заблокированной радиостанции выполните следующие действия.

Выполните одно из следующих действий.

- Если радиостанция включена, подождите 15 минут. и затем повторите шаги в разделе [Доступ к радиостанции с использованием пароля на стр. 133](#), чтобы получить доступ к радиостанции.

Включение и выключение блокировки с паролем



Для включения или выключения блокировки с паролем выполните следующие действия.

- 1 Нажмите  для доступа к меню.
-
- 2 Нажмите  или  для выбора элемента Утилиты. Нажмите  для выбора.

3 Нажмите  или  для выбора элемента Параметры р/с. Нажмите  для выбора.

4 Нажмите  или  для выбора элемента Блок с парол. Нажмите  для выбора.

5 Наберите текущий четырехзначный пароль.



- Используйте микрофон с клавиатурой.
- Нажмите  или , чтобы отредактировать числовое значение каждого знака, а затем нажмите , чтобы ввести выбранную цифру и перейти к следующей. При наборе каждого знака будет звучать тональный сигнал успешного действия.



6 Нажмите  для ввода пароля.

Если пароль введен неправильно, на дисплее появится сообщение Неверный пароль и автоматически отобразится предыдущее меню.

7 Выполните одно из следующих действий.

[Отправить отзыв](#)

- Нажмите  или  для выбора элемента Вкл. Нажмите  для выбора. На дисплее появится значок ✓ рядом с сообщением Вкл.



- Нажмите  или  для выбора элемента Выкл. Нажмите  для выбора. На дисплее появится значок ✓ рядом с сообщением Выкл.

Изменение паролей

Для изменения пароля радиостанции выполните следующие действия.

1 Нажмите  для доступа к меню.

2 Нажмите  или  для выбора элемента Утилиты. Нажмите  для выбора.

3 Нажмите  или  для выбора элемента
Параметры р/с. Нажмите  для выбора.

4 Нажмите  или  для выбора элемента
Блок с парол. Нажмите  для выбора.

5 Введите текущий четырехзначный пароль и
нажмите , чтобы продолжить.

Если пароль введен неправильно, на дисплее
появится сообщение Неверный пароль и
автоматически отобразится предыдущее меню.

6 Нажмите  или  для выбора элемента
Смена пароля. Нажмите  для выбора.

7 Введите новый четырехзначный пароль и
нажмите , чтобы продолжить.

8 Введите новый четырехзначный пароль еще раз
и нажмите , чтобы продолжить.

В случае успешной смены пароля на дисплее
появится сообщение Пароль изменен.
В противном случае на дисплее появится
сообщение Пароли не совпад..

На экране автоматически отобразится
предыдущее меню.

Список уведомлений

В радиостанции предусмотрен список уведомлений, в
котором фиксируются все непрочитанные события на
канале, такие как непрочитанные текстовые
сообщения, телеграммы, пропущенные вызовы и
оповещения о вызове.

Когда в списке уведомлений имеется одно или
несколько событий, в строке состояния появляется
значок **уведомления**.

Для текстовых сообщений, пропущенных вызовов и
оповещениях об общих вызовах максимальное число
уведомлений составляет 30 текстовых сообщений и

10 пропущенных вызовов или оповещений о вызовах. Максимальное количество зависит от отдельных функций списка (задания, текстовые сообщения или пропущенные вызовы или оповещения о вызовах).



УВЕДОМЛЕНИЕ:

Радиостанция приостанавливает сканирование, когда на дисплее отображается список уведомлений. После закрытия списка уведомлений сканирование возобновляется. Чтобы закрыть список уведомлений, нажмите



или дождитесь истечения таймера меню.

2 Нажмите  или  для выбора элемента Уведом-ие. Нажмите  для выбора.

3 Нажмите  или  для выбора нужного события. Нажмите  для выбора.

4 Нажмите и удерживайте , чтобы вернуться на главный экран.

Доступ к списку уведомлений

Для получения доступа к списку уведомлений выполните следующие действия.

- 1 Выполните одно из следующих действий.
 - Нажмите запрограммированную кнопку **уведомлений**. Пропустите описанные ниже действия.
 - Нажмите  для доступа к меню.

Система автоматического оповещения

Функцию системы автоматического оповещения (ARTS) поддерживают только аналоговые линии связи. Она используется для информирования пользователя о нахождении его радиостанции вне зоны действия других радиостанций с поддержкой ARTS.

Радиостанции с поддержкой ARTS время от времени посылают и принимают сигналы, позволяющие удостовериться, что они находятся в радиусе действия друг друга.

Радиостанция информирует пользователя о следующих состояниях.

Первое оповещение

Прозвучит тональный сигнал.

На дисплее появится сообщение **Доступно**, расположенное после псевдонима канала.

Оповещение "ARTS-в зоне приема"

Прозвучит тональный сигнал, если данная функция запрограммирована.

На дисплее появится сообщение **Доступно**, расположенное после псевдонима канала.

Оповещение "ARTS-вне зоны приема"

Прозвучит тональный сигнал. Светодиодный индикатор начнет быстро мигать красным цветом.

На дисплее появится сообщение **Вне зоны приема**, а затем главный экран.



УВЕДОМЛЕНИЕ:

Для получения дополнительной информации обратитесь к дилеру или системному администратору.

Беспроводное программирование



Ваш дилер может обновлять радиостанцию удаленно с помощью беспроводного программирования (OTAР) без необходимости устанавливать физическое соединение с устройством. Кроме того, настройка некоторых параметров также возможна посредством OTAР.

Во время выполнения OTAР светодиодный индикатор мигает зеленым цветом.

Во время приема радиостанцией большого объема данных:

- На дисплее отображается значок **большого объема данных**.
- Канал становится занятым.
- При нажатии на кнопку **РТТ** звучит тональный сигнал неуспешного действия.

После завершения OTAР в зависимости от конфигурации радиостанции произойдет следующее:

- Прозвучит тональный сигнал. На дисплее появится сообщение **Обновл. перезагруз.** Радиостанция

выполнит перезапуск (выключение и повторное включение).

- Выберите **Перезапустить** или **Отложить**. При выборе варианта **Отложить** радиостанция возвращается к предыдущему экрану. До автоматического перезапуска радиостанции на дисплее отображается значок **таймера задержки ОТАР**.

При включении радиостанции после автоматического перезапуска:

- В случае успешного выполнения на дисплее появится сообщение **ПО обновлено**.
- В случае сбоя на дисплее появится сообщение **Отказ обн. ПО**.

Для получения сведений о версии обновленного ПО см. раздел [Просмотр информации об обновлении программного обеспечения на стр. 161](#).

Использование функции Wi-Fi

Wi-Fi® является зарегистрированным товарным знаком компании Wi-Fi Alliance®.



УВЕДОМЛЕНИЕ:

Данная функция применима только для DP2600e.







Эта функция позволяет устанавливать и настраивать подключение к сети Wi-Fi. Wi-Fi поддерживает обновления микропрограммы радиостанции, кодплага и ресурсов, например языковых пакетов и голосовых объявлений.

Включение или выключение Wi-Fi

Программируемая кнопка **включения или выключения Wi-Fi** назначается дилером или системным администратором. Чтобы узнать запрограммированные настройки радиостанции, обратитесь к дилеру или системному администратору.

Голосовые оповещения при нажатии на запрограммированную кнопку **включения или отключения Wi-Fi** можно настроить с помощью CPS в зависимости от пользовательских предпочтений. Для получения дополнительной информации обратитесь к дилеру или системному администратору.



Для включения или отключения Wi-Fi выполните одно из следующих действий.



- Нажмите запрограммированную кнопку **включения или выключения Wi-Fi**. Прозвучит голосовое объявление о включении Wi-Fi или выключении Wi-Fi.
- Доступ к этой функции можно получить в меню.
 - a. Нажмите  для доступа к меню.
 - b. Нажмите  или , чтобы выделить элемент WiFi, затем нажмите  для выбора.
 - c. Нажмите  или  для выбора элемента Вкл., затем нажмите  для выбора.
На дисплее радиостанции появится сообщение Включение Wi-Fi.



Подключение к точке доступа к сети



При включении Wi-Fi радиостанция выполняет сканирование и подключается к точке доступа к сети.

- 1 Нажмите  для доступа к меню.

- 2 Нажмите  или , чтобы выделить элемент WiFi, затем нажмите  для выбора.

- 3 Нажмите  или , чтобы выделить элемент Сети, затем нажмите  для выбора.

- 4 Нажмите  или , чтобы выделить точку доступа к сети, затем нажмите  для выбора.

- 5 Нажмите  или , чтобы выделить элемент Соединить, затем нажмите  для выбора.

При успешном установлении соединения на экране радиостанции отобразится уведомление, и точка доступа к сети будет сохранена в списке профилей.

Проверка состояния подключения Wi-Fi

Чтобы проверить состояние подключения Wi-Fi, выполните следующие действия.

Нажмите запрограммированную кнопку **запроса статуса Wi-Fi**, чтобы получить голосовое объявление о состоянии подключения. Прозвучит голосовое объявление о том, что сеть Wi-Fi выключена, или что Wi-Fi включена, но подключения нет, или что Wi-Fi включена и подключение присутствует.

- Если Wi-Fi выключен, на экране отображается Wi-Fi выкл.
- Если радиостанция подключена к сети, на экране отображается Wi-Fi вкл., подключен.
- Если Wi-Fi включен, но радиостанция не подключена ни к одной сети, на экране отображается Wi-Fi вкл., отключен.

Голосовые оповещения в ответ на запрос состояния подключения Wi-Fi можно настроить с помощью CPS в зависимости от пользовательских предпочтений. Для получения дополнительной информации обратитесь к дилеру или системному администратору.

[Отправить отзыв](#)







УВЕДОМЛЕНИЕ:



Программируемая кнопка **запроса статуса Wi-Fi** назначается дилером или системным администратором. Чтобы узнать запрограммированные настройки радиостанции, обратитесь к дилеру или системному администратору.

Просмотр информации о точках доступа к сети

Для просмотра информации о точках доступа к сети следуйте описанной процедуре.

- 1 Нажмите  для доступа к меню.

- 2 Нажмите  или , чтобы выделить элемент Wi-Fi, затем нажмите  для выбора.

- 3 Нажмите  или , чтобы выделить точку доступа к сети, затем нажмите  для выбора.

- 4 Нажмите  или  , чтобы просмотреть SSID сети, Режим безоп., IP-адрес и MAC-адрес.

Для неподключенной точки доступа отобразятся только идентификатор беспроводной сети (SSID) и режим безопасности.

Вспомогательные функции

В данной главе описываются вспомогательные функции, доступные на радиостанции.

Уровни шумоподавления

Уровень шумоподавления можно регулировать, что позволяет отфильтровывать ненужные вызовы с низким уровнем сигнала и каналы с повышенным уровнем фонового шума.

Нормальный

Эта опция используется по умолчанию.

Высокий

Эта настройка позволяет отфильтровывать ненужные вызовы и/или фоновый шум. При этом возможно отфильтровывание вызовов из удаленных местоположений.







УВЕДОМЛЕНИЕ:



Эта функция недоступна на каналах диапазона частот гражданской связи, которые находятся на такой же частоте.



Настройка уровней шумоподавления

Для настройки уровней шумоподавления выполните следующие действия.







- 1 Выполните одно из следующих действий.
 - Нажмите запрограммированную кнопку **шумоподавления**. Пропустите следующие действия.
 - Нажмите  для доступа к меню.

- 2 Нажмите  или  для выбора элемента **Утилиты**. Нажмите  для выбора.

- 3 Нажмите  или  для выбора элемента **Параметры р/с**. Нажмите  для выбора.

- 4 Нажмите  или  для выбора элемента **ШПД**. Нажмите  для выбора.

- 5 Выполните одно из следующих действий.

- Нажмите  или  для выбора элемента **Нормальн..**. Нажмите  для выбора.
На дисплее появится значок ✓ рядом с элементом **Нормальн..**.
- Нажмите  или  для выбора элемента **Высок..**. Нажмите  для выбора.
На дисплее появится значок ✓ рядом с элементом **Высок..**.

На экране автоматически отобразится предыдущее меню.

Уровни мощности

Пользователь может переключать режимы высокой и низкой мощности радиостанции для каждого канала.

Высокий

Данный уровень позволяет поддерживать связь с радиостанциями, находящимися на значительном расстоянии от пользователя.

Низкая

Данный уровень обеспечивает связь с радиостанциями, находящимися на небольшом расстоянии.



УВЕДОМЛЕНИЕ:

Эта функция недоступна на каналах диапазона частот гражданской связи, которые находятся на такой же частоте.

Настройка уровней мощности

Для настройки уровней мощности выполните следующие действия.

- 1 Выполните одно из следующих действий.
 - Нажмите запрограммированную кнопку **уровня мощности**. Пропустите описанные ниже действия.
 - Нажмите  для доступа к меню.

- 2 Нажмите  или  для выбора элемента **Утилиты**. Нажмите  для выбора.



3 Нажмите  или  для выбора элемента



Параметры р/с. Нажмите  для выбора.

4 Нажмите  или  для выбора элемента

Питание. Нажмите  для выбора.

5 Выполните одно из следующих действий.

- Нажмите  или  для выбора элемента Большая. Нажмите  для выбора. На дисплее появится значок ✓ рядом с элементом Большая.

- Нажмите  или  для выбора элемента Малая. Нажмите  для выбора. На дисплее появится значок ✓ рядом с элементом Малая.



6 Нажмите и удерживайте , чтобы вернуться на главный экран.



Регулировка яркости дисплея



Для регулировки яркости дисплея радиостанции выполните следующие действия.

- 1 Выполните одно из следующих действий.
 - Нажмите запрограммированную кнопку **яркости**. Перейдите к [шаг 5](#).
 - Нажмите  для доступа к меню.
-

2 Нажмите  или  для выбора элемента Утилиты. Нажмите  для выбора.

3 Нажмите  или  для выбора элемента Параметры р/с. Нажмите  для выбора.

4 Нажмите  или  для выбора элемента Яркость. Нажмите  для выбора. На дисплее появится индикатор выполнения.

- 5 Нажмите  или  для уменьшения или увеличения яркости дисплея. Нажмите  для выбора.

Значение настройки варьируется от 1 до 8.

Передача с голосовым управлением

Передача с голосовым управлением (VOX) позволяет инициировать вызовы на запрограммированном канале при помощи голосового управления (в режиме hands-free). При поступлении голосового сигнала на микрофон аксессуара с поддержкой VOX радиостанция автоматически выполняет передачу в течение запрограммированного периода времени.



УВЕДОМЛЕНИЕ:

Эта функция недоступна на каналах диапазона частот гражданской связи, которые находятся на такой же частоте.

Функцию VOX можно включить или выключить, выполнив одну из следующих последовательностей действий:

- Выключите и снова включите питание радиостанции для включения функции VOX.
- Смените канал с помощью **ручки выбора каналов** для включения функции VOX.
- Для включения и выключения функции VOX можно использовать запрограммированную кнопку **VOX** или соответствующее меню.
- Нажмите кнопку **РТТ** во время работы радиостанции для выключения функции VOX.



УВЕДОМЛЕНИЕ:

Включение и выключение этой функции возможно только на радиостанциях, в которых она активирована. Для получения дополнительной информации обратитесь к дилеру или системному администратору.



Включение и выключение передачи с голосовым управлением



Для включения или выключения функции VOX выполните следующие действия.

- 1 Выполните одно из следующих действий.



- Нажмите запрограммированную кнопку **VOX**. Пропустите описанные ниже действия.
- Нажмите  для доступа к меню.



2 Нажмите  или  для выбора элемента **Утилиты**. Нажмите  для выбора.

3 Нажмите  или  для выбора элемента **Параметры р/с**. Нажмите  для выбора.

4 Нажмите  или  для выбора элемента **VOX**. Нажмите  для выбора.

5 Выполните одно из следующих действий.

- Нажмите  или  для выбора элемента **Вкл.**. Нажмите  для выбора. На дисплее появится значок ✓ рядом с элементом **Вкл.**

- Нажмите  или  для выбора элемента **Выкл.** Нажмите  для выбора. На дисплее появится значок ✓ рядом с элементом **Выкл.**



УВЕДОМЛЕНИЕ:



Если активирован тональный сигнал разрешения разговора, используйте ключевое слово для инициации вызова. Дождитесь окончания тонального сигнала разрешения разговора и четко говорите в микрофон. Более подробную информацию см. в разделе [Включение и выключение тонального сигнала разрешения разговора на стр. 151](#).



Настройка таймера подсветки дисплея



Таймер подсветки дисплея радиостанции можно настроить по мере необходимости. Выбранная настройка применяется также к подсветке клавиатуры и кнопок навигации по меню. Для настройки таймера подсветки выполните следующие действия.



- 1 Выполните одно из следующих действий.

- Нажмите запрограммированную кнопку **подсветки**. Пропустите следующие действия.
- Нажмите  для доступа к меню.

2 Нажмите  или  для выбора элемента Утилиты. Нажмите  для выбора.

3 Нажмите  или  для выбора элемента Параметры р/с. Нажмите  для выбора.

4 Нажмите  или  для выбора элемента Дисплей. Нажмите  для выбора.

5 Нажмите  или  для выбора элемента Таймер подств. Нажмите  для выбора.



При деактивации светодиодного индикатора подсветка дисплея и клавиатуры автоматически отключается. Более подробную информацию см. в разделе



Включение и выключение функции светодиодного индикатора на стр. 152.



Активация и деактивация тональных сигналов/оповещений радиостанции



Все тональные сигналы и оповещения радиостанции (за исключением входящего экстренного сигнала оповещения) можно при необходимости активировать и деактивировать. Для активации или деактивации тональных сигналов и оповещений радиостанции выполните следующие действия.

- 1 Выполните одно из следующих действий.
 - Нажмите запрограммированную кнопку **Тональные сигналы/оповещения**. Пропустите описанные ниже действия.
 - Нажмите  для доступа к меню.



2 Нажмите  или  для выбора элемента Утилиты. Нажмите  для выбора.

3 Нажмите  или  для выбора элемента
Параметры р/с. Нажмите  для выбора.

4 Нажмите  или  для выбора элемента
Тоны/опов. Нажмите  для выбора.

5 Нажмите  или  для выбора элемента
Все тоны. Нажмите  для выбора.

6 Нажмите , чтобы активировать или
деактивировать все тональные сигналы и
оповещения. На дисплее появится один из
следующих вариантов.



- Если функция активирована, рядом со
статусом **Активировано** отобразится значок
.
- Если функция деактивирована, значок 
рядом со статусом **Активировано** исчезнет.



Включение и выключение тонального сигнала включения питания



Для включения или выключения тонального сигнала
включения питания выполните следующие действия.

1 Нажмите  для доступа к меню.

2 Нажмите  или  для выбора элемента
Утилиты. Нажмите  для выбора.

3 Нажмите  или  для выбора элемента
Параметры р/с. Нажмите  для выбора.

4 Нажмите  или  для выбора элемента
Тоны/опов. Нажмите  для выбора.

5 Нажмите  или  для выбора элемента
Вкл. Нажмите  для выбора.

- 6 Нажмите , чтобы активировать или деактивировать тональный сигнал включения питания. На дисплее появится один из следующих вариантов.
- Если функция активирована, рядом со статусом **Активировано** отобразится значок ✓.
 - Если функция деактивирована, значок ✓ рядом со статусом **Активировано** исчезнет.
-



Установка уровня громкости тональных сигналов или оповещений



Эта функция позволяет установить громкость тональных сигналов или оповещений выше или ниже уровня громкости передачи голоса. Для установки уровня громкости тональных сигналов или оповещений выполните следующие действия.



- 1 Нажмите  для доступа к меню.
-

- 2 Нажмите  или  для выбора элемента **Утилиты**. Нажмите  для выбора.
-



- 3 Нажмите  или  для выбора элемента **Параметры р/с**. Нажмите  для выбора.
-

- 4 Нажмите  или  для выбора элемента **Тоны/опов.** Нажмите  для выбора.
-

- 5 Нажмите  или  для выбора элемента **Мин. громкость**. Нажмите  для выбора.
-







- 6 Нажмите  или  для выбора нужного уровня громкости.
- При переходе к каждому значению звучит тональный сигнал, соответствующий данному уровню громкости.
-

- 7 Выполните одно из следующих действий.



- Нажмите  для выбора. Нужный уровень громкости сохранен.
 - Нажмите , чтобы выйти. Изменения отменены.
-

Включение и выключение тонального сигнала разрешения разговора

Для включения или выключения тонального сигнала разрешения разговора выполните следующие действия.

- 1 Нажмите  для доступа к меню.
 - 2 Нажмите  или  для выбора элемента **Утилиты**. Нажмите  для выбора.
 - 3 Нажмите  или  для выбора элемента **Параметры р/с**. Нажмите  для выбора.
-

[Отправить отзыв](#)

- 4 Нажмите  или  для выбора элемента **Тонь/опов**. Нажмите  для выбора.
-

- 5 Нажмите  или  для выбора элемента **Разр. разгов.** Нажмите  для выбора.
-

- 6 Нажмите , чтобы активировать или деактивировать тональный сигнал разрешения разговора.



На дисплее появится один из следующих вариантов.



- Если функция активирована, рядом со статусом **Активировано** отобразится значок ✓.
 - Если функция деактивирована, значок ✓ рядом со статусом **Активировано** исчезнет.
-



Настройка языка



Для настройки языка на радиостанции выполните следующие действия.

- 1 Нажмите  для доступа к меню.

- 2 Нажмите  или  для выбора элемента Утилиты. Нажмите  для выбора.

- 3 Нажмите  или  для выбора элемента Параметры р/с. Нажмите  для выбора.

- 4 Нажмите  или  для выбора элемента Языки. Нажмите  для выбора.

- 5 Нажмите  или  для выбора нужного языка. Нажмите  для выбора.
На дисплее рядом с выбранным языком появится значок ✓.

Включение и выключение функции светодиодного индикатора



Для включения или выключения функции светодиодного индикатора выполните следующие действия.









- 1 Нажмите  для доступа к меню.

- 2 Нажмите  или  для выбора элемента Утилиты. Нажмите  для выбора.

- 3 Нажмите  или  для выбора элемента Параметры р/с. Нажмите  для выбора.





- 4 Нажмите  или  для выбора элемента LED. Нажмите  для выбора.

- 5 Нажмите , чтобы активировать или деактивировать светодиодный индикатор. На дисплее появится один из следующих вариантов.
- Если функция активирована, рядом со статусом **Активировано** отобразится значок .
 - Если функция деактивирована, значок  рядом со статусом **Активировано** исчезнет.

- 3 Нажмите  или  для выбора элемента **Параметры р/с**. Нажмите  для выбора.
-
- 4 Нажмите  или  для выбора элемента **Дисплей**. Нажмите  для выбора.
-
- 5 Нажмите  или  для выбора элемента **Экран привет**. Нажмите  для выбора.

Включение и выключение экрана приветствия

Экран приветствия можно активировать и деактивировать, выполнив следующие действия.

- 1 Нажмите  для доступа к меню.
-
- 2 Нажмите  или  для выбора элемента **Утилиты**. Нажмите  для выбора.

Включение и выключение голосового объявления



Эта функция позволяет радиостанции объявлять текущую зону или канал, только что выбранный пользователем, а также нажатие программируемой кнопки. Такие объявления, как правило, полезны в случаях, когда просмотр сведений, отображаемых на дисплее, затруднен. Параметры звуковых сигналов можно настраивать в соответствии с требованиями пользователя. Для включения или выключения голосовых объявлений выполните следующие действия.

**УВЕДОМЛЕНИЕ:**



Функция голосового объявления может быть активирована только в CPS. При активации данной функции функция синтеза речи автоматически деактивируется.

- 1 Выполните одно из следующих действий.
 - Нажмите запрограммированную кнопку **голосовых объявлений**. Пропустите следующие действия.
 - Нажмите  для доступа к меню.

- 2 Нажмите  или  для выбора элемента **Утилиты**. Нажмите  для выбора.

- 3 Нажмите  или  для выбора элемента **Параметры р/с**. Нажмите  для выбора.

- 4 Нажмите  или  для выбора элемента **Голос. объяв.** Нажмите  для выбора.

- 5 Нажмите , чтобы включить или выключить функцию голосового объявления.
 - Если функция активирована, рядом со статусом **Активировано** отобразится значок .
 - Если функция деактивирована, значок  рядом со статусом **Активировано** исчезнет.

Включение и выключение автоматической переадресации вызовов

На радиостанции можно активировать автоматическую переадресацию голосовых вызовов на другую радиостанцию.





- 1 Нажмите  для доступа к меню.

- 2 Нажмите  или  для выбора элемента **Утилиты**. Нажмите  для выбора.

3 Нажмите  или  для выбора элемента
Параметры р/с. Нажмите  для выбора.

4 Нажмите  или  для выбора элемента
Переадр. выз. Нажмите  для выбора.

5 Выполните одно из следующих действий.

- Нажмите  или , чтобы активировать переадресацию вызовов. Если функция активирована, рядом со статусом Активировано отобразится значок ✓.
 - Нажмите  или , чтобы деактивировать переадресацию вызовов. Если функция деактивирована, значок ✓ рядом со статусом Активировано исчезнет.
-



Установка таймера меню



Вы можете задать период времени, по истечении которого вместо меню автоматически откроется

главный экран. Для настройки таймера меню выполните следующие действия.

1 Нажмите  для доступа к меню.

2 Нажмите  или  для выбора элемента
Утилиты. Нажмите  для выбора.

3 Нажмите  или  для выбора элемента
Параметры р/с. Нажмите  для выбора.

4 Нажмите  или  для выбора элемента
Дисплей. Нажмите  для выбора.



5 Нажмите  или  для выбора элемента
Таймер меню. Нажмите  для выбора.



6 Нажмите  или  для выбора нужной
настройки. Нажмите  для выбора.

Включение и выключение АРУ аналогового микрофона

Автоматическая регулировка усиления (АРУ) аналогового микрофона позволяет автоматически управлять усилением микрофона радиостанции во время передачи в аналоговой системе. Данная функция подавляет громкий и усиливает тихий аудиосигнал до предустановленного значения, чтобы обеспечить постоянный уровень громкости звука. Для включения или выключения АРУ аналогового микрофона выполните следующие действия.

- 1 Нажмите  для доступа к меню.



- 2 Нажмите  или  для выбора элемента Утилиты. Нажмите  для выбора.

- 3 Нажмите  или  для выбора элемента Параметры р/с. Нажмите  для выбора.

- 4 Нажмите  или  для выбора элемента АРУ МИК. -Я. Нажмите  для выбора.

- 5 Нажмите  для выключения или включения АРУ аналогового микрофона.

На дисплее появится один из следующих вариантов.



- Если функция активирована, рядом со статусом **Активировано** отобразится значок .
 - Если функция деактивирована, значок  рядом со статусом **Активировано** исчезнет.
-



Включение и выключение АРУ цифрового микрофона



Автоматическая регулировка усиления (АРУ) цифрового микрофона позволяет автоматически управлять усилением микрофона радиостанции во время передачи в цифровой системе. Данная функция подавляет громкий и усиливает тихий аудиосигнал до

предустановленного значения, чтобы обеспечить постоянный уровень громкости звука. Для включения или выключения АРУ цифрового микрофона выполните следующие действия.

- 1 Нажмите  для доступа к меню.

- 2 Нажмите  или  для выбора элемента Утилиты. Нажмите  для выбора.

- 3 Нажмите  или  для выбора элемента Параметры р/с. Нажмите  для выбора.

- 4 Нажмите  или  для выбора элемента АРУ мик. -Ц. Нажмите  для выбора.

- 5 Нажмите  для выключения или включения АРУ цифрового микрофона.
На дисплее появится один из следующих вариантов.



- Если функция активирована, рядом со статусом *Активировано* отобразится значок ✓.
- Если функция деактивирована, значок ✓ рядом со статусом *Активировано* исчезнет.

Включение и выключение функции интеллектуального аудио



Радиостанция автоматически регулирует громкость звука с учетом фоновых шумов как от стационарных, так и от подвижных источников. Эта функция действует только в режиме приема и не влияет на передаваемый звук. Для включения или выключения функции интеллектуального аудио выполните следующие действия.

- 1 Выполните одно из следующих действий.
 - Нажмите запрограммированную кнопку **интеллектуального аудио**. Пропустите описанные ниже действия.







- Нажмите  для доступа к меню.

2 Нажмите  или  для выбора элемента Утилиты. Нажмите  для выбора.

3 Нажмите  или  для выбора элемента Параметры р/с. Нажмите  для выбора.

4 Нажмите  или  для выбора элемента Инт. аудио. Нажмите  для выбора.





5 Выполните одно из следующих действий.

- Нажмите  или  для выбора элемента Вкл.. Нажмите  для выбора. На дисплее появится значок ✓ рядом с элементом Вкл.
- Нажмите  или  для выбора элемента Выкл. Нажмите  для выбора. На



дисплее появится значок ✓ рядом с элементом Выкл.

Включение и выключение подавления акустической обратной связи



Эта функция позволяет снизить акустическую обратную связь при приеме вызовов. Для включения и выключения функции подавления акустической обратной связи радиостанции выполните следующие действия.

- 1 Выполните одно из следующих действий.
 - Нажмите запрограммированную кнопку **подавления акустической обратной связи**. Пропустите следующие действия.
 - Нажмите  для доступа к меню.
- 2 Нажмите  или  для выбора элемента Утилиты. Нажмите  для выбора.

3 Нажмите  или  для выбора элемента Параметры р/с. Нажмите  для выбора.

4 Нажмите  или  для выбора элемента Подав.ЗЧ. Нажмите  для выбора.

5 Выполните одно из следующих действий.

- Нажмите , чтобы активировать подавление акустической обратной связи.
- Нажмите , чтобы деактивировать подавление акустической обратной связи.

Если функция активирована, рядом со статусом Активировано отобразится значок ✓. Если функция деактивирована, значок ✓ рядом со статусом Активировано исчезнет.

Общая информация о радиостанции



Радиостанция содержит информацию о различных общих параметрах.

Общая информация о радиостанции включает следующие сведения.

- Информация об аккумуляторе.
- Псевдоним и идентификатор радиостанции.
- Версии микропрограммы и кодплага.
- Обновление ПО.
- Сведения о GNSS.







УВЕДОМЛЕНИЕ:



Нажмите , чтобы вернуться на предыдущий экран. Нажмите и удерживайте , чтобы вернуться на главный экран. По истечении таймера бездействия текущий экран закрывается.



Просмотр информации об аккумуляторе

Эта функция отображает информацию об аккумуляторе радиостанции.

- 1 Нажмите  для доступа к меню.

- 2 Нажмите  или  для выбора элемента **Утилиты**. Нажмите  для выбора.

- 3 Нажмите  или  для выбора элемента **Инф. о р/с**. Нажмите  для выбора.



- 4 Нажмите  или  для выбора элемента **Инф. об аккумуляте**. Нажмите  для выбора. На дисплее отобразится информация об аккумуляторе. Только для аккумуляторов **IMPRES**: Если аккумулятор нуждается в восстановлении в зарядном устройстве IMPRES, на дисплее появится сообщение **Восстановить аккумулятор**. После восстановления



на дисплее отобразится информация об аккумуляторе.



Просмотр псевдонима и идентификатора радиостанции

Для просмотра псевдонима и идентификатора радиостанции выполните следующие действия.

- 1 Выполните одно из следующих действий.
 - Нажмите запрограммированную кнопку **псевдонима и идентификатора радиостанции**. Пропустите описанные ниже действия. Прозвучит тональный сигнал успешного действия. Чтобы вернуться к предыдущему экрану, можно нажать запрограммированную кнопку **псевдонима и идентификатора радиостанции**.
 - Нажмите  для доступа к меню.
-

2 Нажмите  или  для выбора элемента Утилиты. Нажмите  для выбора.



3 Нажмите  или  для выбора элемента Инф. о р/с. Нажмите  для выбора.

4 Нажмите  или  для выбора элемента Мой IP. Нажмите  для выбора.

В первой строке на дисплее появится псевдоним радиостанции. Во второй строке появится идентификатор радиостанции.

2 Нажмите  или  для выбора элемента Утилиты. Нажмите  для выбора.

3 Нажмите  или  для выбора элемента Инф. о р/с. Нажмите  для выбора.

4 Нажмите  или  для выбора элемента Версии. Нажмите  для выбора.

На дисплее отобразятся текущие версии микропрограммы и кодплага.

Просмотр версии микропрограммы и версии кодплага

Для просмотра версии микропрограммы и версии кодплага радиостанции выполните следующие действия.



1 Нажмите  для доступа к меню.



[Отправить отзыв](#)



Просмотр информации об обновлении программного обеспечения

Эта функция позволяет вывести на дисплей дату и время последнего обновления ПО, выполненного с помощью беспроводного программирования (OTAP) или по Wi-Fi. Для просмотра информации об обновлении программного обеспечения выполните следующие действия.

- 1 Нажмите  для доступа к меню.

- 2 Нажмите  или  для выбора элемента УТИЛИТЫ. Нажмите  для выбора.

- 3 Нажмите  или  для выбора элемента Инф. о р/с. Нажмите  для выбора.

- 4 Нажмите  или  для выбора элемента Обновл. ПО. Нажмите  для выбора.
На дисплее отобразятся дата и время последнего обновления программного обеспечения.

Меню обновления ПО станет доступным только после проведения как минимум одного успешного сеанса OTAP или подключения к Wi-Fi. Более подробную информацию см. в разделе [Беспроводное программирование на стр. 138](#).

Индикатор уровня принимаемого сигнала



Эта функция позволяет просматривать значения индикатора уровня принимаемого сигнала (RSSI).

В правом верхнем углу дисплея появится значок **RSSI**. Для получения дополнительной информации о значке **RSSI** см. [Значки дисплея](#).

Просмотр значений RSSI

Для просмотра значений RSSI выполните следующие действия.

Находясь на главном экране:

- 1 В течение 5 секунд нажмите  три раза и сразу же три раза нажмите .
На дисплее отобразятся текущие значения RSSI.

- 2 Нажмите и удерживайте , чтобы вернуться на главный экран.

Программирование с передней панели

С помощью программирования с передней панели (FPP) можно менять некоторые параметры радиостанции для расширения ее функциональности.

Перемещаясь между параметрами функции, используйте следующие кнопки.

Кнопка навигации влево/вправо

Горизонтальное или вертикальное перемещение между опциями, увеличение или уменьшение значений.

Кнопка "Меню/ОК"

Выбор опции или открытие подменю.

Кнопка возврата/главного экрана

Короткое нажатие открывает предыдущее меню или закрывает экран выбора.

Длительное нажатие служит для перехода на главный экран из любого меню.

Данная страница намеренно оставлена пустой.

Гарантия на аккумуляторы и зарядные устройства

Гарантия качества изготовления

Гарантия качества изготовления охватывает дефекты изготовления при нормальной эксплуатации и обслуживании.

Все аккумуляторы MOTOTRBO	24 месяцев
Зарядные устройства IMPRES (одноместные и многоместные, без дисплея)	24 месяцев
Зарядные устройства IMPRES (многоместные, с дисплеем)	12 месяцев

Гарантия емкости

Гарантия емкости гарантирует 80% номинальной емкости в течение гарантийного срока.

Никель-металл-гидридные (NiMH) или литий-ионные (Li-Ion) аккумуляторы	12 месяцев
Аккумуляторы IMPRES, используемые исключительно с зарядными устройствами IMPRES	18 месяцев

Данная страница намеренно оставлена пустой.

Ограниченная гарантия

КОММУНИКАЦИОННЫЕ ИЗДЕЛИЯ MOTOROLA SOLUTIONS

I. РАСПРОСТРАНЕНИЕ И ПЕРИОД ДЕЙСТВИЯ ГАРАНТИИ.

Компания Motorola Solutions Inc. ("Motorola Solutions") гарантирует отсутствие в перечисленных ниже коммуникационных изделиях, изготовленных компанией Motorola Solutions ("Изделие"), дефектов материалов и производственного брака при нормальной эксплуатации и обслуживании в течение указанного ниже периода времени со дня покупки.

Цифровые портативные радиостанции	24 месяцев
Аксессуары изделия (исключая аккумуляторы и зарядные устройства)	12 месяцев

Компания Motorola Solutions по собственному выбору отремонтирует изделие (с помощью новых или восстановленных частей), заменит его (новым или восстановленным изделием) или вернет стоимость покупки изделия в течение гарантийного периода, предоставленного для возврата в соответствии с условиями данного гарантийного соглашения. Замененные части или платы имеют гарантийный период, подобранный с учетом применимого исходного гарантийного периода. Все замененные части Изделия являются собственностью компании Motorola Solutions.

Эта ограниченная гарантия распространяется компанией Motorola Solutions только на первоначальных конечных пользователей. Она не предоставляется и не передается какой-либо другой стороне. Это полная гарантия на Изделие, изготовленное компанией Motorola Solutions. Компания Motorola Solutions не несет никаких обязательств или ответственности за дополнения или изменения данной гарантии, если они не представлены в письменном виде и не подписаны официальным представителем компании Motorola Solutions.

Компания Motorola Solutions не предоставляет гарантию на установку, техническое обслуживание и ремонт Изделия, если между компанией Motorola

Solutions и первоначальным конечным пользователем не заключено отдельное соглашение.

Компания Motorola Solutions не может нести никакой ответственности за какое-либо дополнительное оборудование, не предоставленное компанией Motorola Solutions, подключенное к Изделию или используемое в соединении с Изделием, а также за работу Изделия с каким-либо дополнительным оборудованием; любое такое оборудование явным образом исключается из данной гарантии. В связи с тем, что каждая система, использующая Изделие, уникальна, по условиям данной гарантии компания Motorola Solutions не несет ответственности за диапазон дальности, покрытие и функционирование системы в целом.

II. ОБЩИЕ ПОЛОЖЕНИЯ

Данная гарантия в полной мере выражает ответственность компании Motorola Solutions относительно Изделия. Ремонт, замена или возмещение стоимости покупки по выбору компании Motorola Solutions являются исключительными средствами. ДАННАЯ ГАРАНТИЯ ПРЕДОСТАВЛЯЕТСЯ С ЦЕЛЮ ЗАМЕНЫ ВСЕХ ДРУГИХ ЯВНЫХ ГАРАНТИЙ. ПОДРАЗУМЕВАЕМЫЕ ГАРАНТИИ, ВКЛЮЧАЯ, БЕЗ ОГРАНИЧЕНИЙ, ПОДРАЗУМЕВАЕМЫЕ ГАРАНТИИ

КОММЕРЧЕСКОЙ ВЫГОДЫ И ПРИГОДНОСТИ ДЛЯ КОНКРЕТНЫХ ЦЕЛЕЙ, ОГРАНИЧЕНЫ СРОКОМ ДАННОЙ ГАРАНТИИ. НИ ПРИ КАКИХ ОБСТОЯТЕЛЬСТВАХ КОМПАНИЯ MOTOROLA SOLUTIONS НЕ НЕСЕТ ОТВЕТСТВЕННОСТИ ЗА УБЫТКИ, ПРЕВЫШАЮЩИЕ СТОИМОСТЬ ПОКУПКИ ИЗДЕЛИЯ, УЩЕРБ, СВЯЗАННЫЙ С ПОТЕРЕЙ ВОЗМОЖНОСТИ ИСПОЛЬЗОВАНИЯ, ВРЕМЕНИ, НЕУДОБСТВОМ, КОММЕРЧЕСКИЕ УБЫТКИ, ПОТЕРЮ ПРИБЫЛИ ИЛИ СБЕРЕЖЕНИЙ, А ТАКЖЕ ЗА ДРУГИЕ СПЕЦИАЛЬНЫЕ, СЛУЧАЙНЫЕ ИЛИ КОСВЕННЫЕ УБЫТКИ, КАКИМ-ЛИБО ОБРАЗОМ ОТНОсяЩИЕСЯ К ИЗДЕЛИЮ ЛИБО СЛЕДУЮЩИЕ ИЗ ПОКУПКИ ИЛИ ИСПОЛЬЗОВАНИЯ ИЗДЕЛИЯ В ПОЛНОМ СООТВЕТСТВИИ С ПРИМЕНИМЫМ ЗАКОНОМ.

III. ПРАВА СОГЛАСНО ГОСУДАРСТВЕННЫМ ЗАКОНОДАТЕЛЬНЫМ НОРМАМ.

В НЕКОТОРЫХ ГОСУДАРСТВАХ ЗАПРЕЩАЕТСЯ ИСКЛЮЧЕНИЕ ИЛИ ОГРАНИЧЕНИЕ СЛУЧАЙНЫХ ИЛИ КОСВЕННЫХ УБЫТКОВ ИЛИ ОГРАНИЧЕНИЕ ПРОДОЛЖИТЕЛЬНОСТИ ПОДРАЗУМЕВАЕМОЙ ГАРАНТИИ, ПОЭТОМУ ПЕРЕЧИСЛЕННЫЕ ВЫШЕ

ОГРАНИЧЕНИЯ ИЛИ ИСКЛЮЧЕНИЯ МОГУТ НЕ ПРИМЕНЯТЬСЯ.

Данная гарантия предоставляет определенные юридические права и другие права, которые могут различаться в разных государствах.

IV. ГАРАНТИЙНОЕ ОБСЛУЖИВАНИЕ

Для получения гарантийного обслуживания необходимо предоставить доказательства покупки (с указанием даты покупки и серийного номера изделия) и доставить или отправить изделие (с предоплатой транспортировки и страховки) в сертифицированный центр гарантийного обслуживания. Гарантийное обслуживание предоставляется компанией Motorola Solutions в одном из сертифицированных центров гарантийного обслуживания. Если вы сначала обратитесь в организацию, которая продала вам Изделие (т.е. к дилеру или провайдеру услуг связи), он сможет помочь организовать гарантийное обслуживание. Вы можете также позвонить в компанию Motorola Solutions по телефону 1-800-927-2744 (для США и Канады).

V. НЕРАСПРОСТРАНЕНИЕ ГАРАНТИИ

- 1 Дефекты или повреждения, возникшие в результате использования Изделия ненадлежащим или нестандартным образом.
- 2 Дефекты или повреждения, возникшие в результате неправильного использования, аварии, воздействия воды или неосторожности.
- 3 Дефекты или повреждения, возникшие при неправильной проверке, работе, обслуживании, установке, изменении, регулировке или настройке.
- 4 Поломка или повреждение антенн, за исключением повреждений, связанных непосредственно с дефектами материалов.
- 5 Изделие, подвергшееся несертифицированным изменениям, несанкционированной разборке или ремонту (включая, без ограничений, добавление в Изделие компонентов оборудования, поставленных не компанией Motorola Solutions), которые неблагоприятно влияют на производительность Изделия или мешают выполнению стандартной гарантийной проверки компании Motorola Solutions и

тестированию Изделия для подтверждения претензии по гарантии.

- 6 Изделия с удаленным или неразборчивым серийным номером.
- 7 Аккумуляторы, если:
 - любая из пломб на защитном корпусе аккумуляторов разрушена или существуют доказательства фальсификации этих пломб;
 - повреждение или дефект вызваны зарядкой или использованием аккумулятора в оборудовании, отличном от Изделия, для которого он предназначен.
- 8 Транспортные расходы по перевозке Изделия в сервисный центр.
- 9 Изделие, не работающее в соответствии с опубликованными техническими характеристиками вследствие несанкционированного или несертифицированного изменения программного/ микропрограммного обеспечения в Изделии или согласно положениям на этикетке сертификации Изделия Федеральной комиссией по связи (FCC) во время первоначального распространения Изделия компанией Motorola Solutions.

10 Царапины или другие косметические повреждения поверхности Изделия, не влияющие на функционирование Изделия.

11 Обычный и пользовательский износ оборудования.

VI. ПРЕДОСТАВЛЕНИЕ ПАТЕНТОВ И ПРОГРАММНОГО ОБЕСПЕЧЕНИЯ

Компания Motorola Solutions за свой счет предоставит защиту в ходе любого судебного иска против конечного пользователя, в случае претензий о нарушении изделием или компонентами каких-либо патентных прав США. Компания Motorola Solutions будет оплачивать расходы и убытки, отнесенные на счет конечного пользователя, которые могут быть отнесены к таким претензиям, однако такая защита и платежи будут предоставлены при выполнении следующих условий:

- 1 компания Motorola Solutions будет заблаговременно уведомлена в письменной форме покупателем о каких-либо претензиях;

- 2 компания Motorola Solutions будет по собственному усмотрению управлять защитой на таких процессах и вести все переговоры по их разрешению; и
- 3 если Изделие или его компоненты становятся или, по мнению компании Motorola Solutions, могут стать предметом нарушения законодательства о патентах США, покупатель предоставит разрешение компании Motorola Solutions по своему выбору и за свой счет либо обеспечить право на продолжение использования Изделия покупателем или на замену или изменение Изделия и его компонентов таким образом, чтобы исключить нарушение, либо предоставить этому покупателю возможность оформления Изделия или компонентов как изношенных и дать согласие на их возврат. Снижение стоимости будет равно ежегодной сумме с учетом срока службы Изделия или компонентов, установленного компанией Motorola Solutions;

Компания Motorola Solutions не несет ответственности по каким-либо претензиям, связанным с нарушением патентов, которые основаны на комбинировании Изделия или компонентов с программным обеспечением, аппаратурой или устройствами, не имеющими отношения к компании Motorola Solutions. Кроме того, компания Motorola Solutions не несет ответственности за использование дополнительного

оборудования или программного обеспечения, не имеющего отношения к компании Motorola Solutions, которое подключено или используется совместно с Изделием. Вышеупомянутые положения представляют собой все обязательства компании Motorola Solutions по нарушениям патентов на Изделие или любые компоненты.

Законы США и некоторых других стран обеспечивают компании Motorola Solutions некоторые эксклюзивные права в отношении защищенных авторским правом компьютерных программ Motorola Solutions, например эксклюзивные права на создание копий и распространение копий программного обеспечения Motorola Solutions. Программное обеспечение Motorola Solutions может использоваться только в Изделии, для которого оно изначально предназначалось. Запрещается воспроизводить, копировать, распространять или изменять каким-либо способом программное обеспечение либо использовать его для действий, вытекающих из перечисленных. Запрещены любые действия, включая, без ограничений, изменение, модификацию, воспроизведение, распространение или структурный анализ программного обеспечения Motorola Solutions либо осуществление прав в рамках такого ПО Motorola Solutions. Лицензия или права на нее не















предоставляются явно или другим способом в рамках патентных прав Motorola Solutions или авторских прав.

VII. РЕГУЛИРУЮЩЕЕ ЗАКОНОДАТЕЛЬСТВО

Данная гарантия регулируется законодательством штата Иллинойс, США.

İçindekiler

Önemli Güvenlik Bilgileri.....	11	Programlanabilir Düğmeler.....	30
Yazılım Sürümü.....	13	Atanabilir Telsiz İşlevleri.....	30
Telif Hakları.....	15	Atanabilir Ayarlar ya da Uygulama İşlevleri.....	32
Bilgisayar Yazılımı Telif Hakları.....	17	Programlanmış İşlevlere Erişim.....	32
Kullanım Önlemleri.....	19	Bas Konuş (PTT) Düğmesi.....	33
Bölüm 1: Giriş.....	21	Standart Analog ve Dijital Modlar.....	34
Simge Bilgileri.....	21	IP Saha Bağlantısı.....	34
Bölüm 2: Temel İşlemler.....	23	Capacity Plus - Tek Saha.....	35
Bataryayı Şarj Etme.....	23	Capacity Plus - Çoklu Saha.....	35
Bataryayı Takma.....	23	Bölüm 4: Durum Göstergeleri.....	37
Anteni Takma.....	24	Simgeler.....	37
Taşıma Kılıfını Takma.....	25	LED Göstergeler.....	41
Evrensel Konektör Kapağını (Toz Kapağını) Takma.....	26	Tonlar.....	42
Aksesuar Konektörünü Takma.....	26	Ses Tonları.....	42
Telsizi Açma.....	27	Gösterge Tonları.....	43
Telsizi Kapatma.....	27	Bölüm 5: Bölge ve Kanal Seçimleri.....	45
Sesi Ayarlama.....	27	Bölgeleri Seçme.....	45
Bölüm 3: Telsiz Kontrolleri.....	29	Kanal Seçme.....	45
		Bölüm 6: Çağrılar.....	47
		Grup Çağrılarını Yapma.....	47
		Grup Çağrılarını Yapma.....	47

Grup Çağrılarını Yanıtlama.....	48	Talkaround.....	59
Özel Çağrılar 	49	Yineleyici ve Talkaround Kipleri	
Özel Çağrılar Yapma 	49	Arasında Geçiş Yapma.....	59
Özel Çağrılarını Yanıtlama 	50	İzleme Özelliği.....	60
Herkese Çağrılar.....	51	Kanalları İzleme.....	60
Herkese Çağrılarını Alma.....	51	Devamlı İzleme.....	60
Herkese Çağrılar Yapma.....	51	Devamlı İzlemeyi Açma veya	
Seçici Çağrılar 	52	Kapatma.....	60
Seçici Çağrılar Yapma.....	52	Ana Kanal Hatırlatıcısı.....	61
Seçici Çağrılarını Yanıtlama 	53	Ana Kanal Hatırlatıcısını Susturma.....	61
Telefon Çağrıları 	53	Yeni Ana Kanal Ayarlama.....	61
Programlanabilir Telefon Düğmesiyle		Uzaktan İzleme.....	62
Telefon Çağrılarını Yapma 	54	Uzaktan İzleme Başlatma.....	63
Telefon Çağrılarını Grup Çağrısı		Kişi Listesini Kullanarak Uzaktan	
Olarak Yanıtlama 	56	İzleme Başlatma	63
Telefon Çağrılarını Özel Çağrı Olarak		Elle Çevirmeyi Kullanarak Uzaktan	
Yanıtlama 	56	İzleme Başlatma	65
Telefon Çağrılarını Herkese Çağrı		Telsiz Kontrolü 	66
Olarak Yanıtlama 	57	Telsiz Kontrolleri Gönderme 	66
Telsiz Çağrılarını Durdurma 	58	Kişi Listesini Kullanarak Telsiz	
Bölüm 7: Gelişmiş Özellikler.....	59	Kontrolleri Gönderme 	67
		Tarama Listeleri.....	67

Tarama Listesindeki Girişleri		Özel Çağrılar için Çağrı Zillerini	
Görüntüleme.....	68	Etkinleştirme veya Devre Dışı Bırakma	
Tarama Listesine Yeni Girişler Ekleme...	68	•.....	77
Tarama Listesindeki Girişleri Silme.....	69	Seçici Çağrılar için Çağrı Zillerini	
Tarama Listesindeki Girişlerin		Etkinleştirme veya Devre Dışı Bırakma	
Önceliğini Ayarlama.....	70	•.....	78
Tarama.....	71	Yazılı Mesajlar için Çağrı Zillerini	
Taramayı Açma veya Kapatma.....	71	Etkinleştirme veya Devre Dışı Bırakma	
Tarama Sırasında Yayınları Yanıtlama...	72	•.....	79
İstenmeyen Kanalları Silme.....	72	Zil Stilleri Atama.....	80
İstenmeyen Kanalları Geri Yükleme.....	72	Bir Zil Uyarı Tipi seçme.....	81
Oylamalı Tarama •.....	73	Titreşim Tipini Yapılandırma.....	82
Kişi Ayarları.....	73	Alarm Tonu Ses Düzeyini Yükseltme.....	83
Kişi Listesini Kullanarak Grup Çağrılarını		Çağrı Kaydı Özellikleri.....	83
Yapma.....	74	Son Çağrılarını Görüntüleme	83
Kişi Listesini Kullanarak Özel Çağrılar		Çağrı Listesindeki Çağrılarını Silme •.....	84
Yapma •.....	75	Çağrı Listesi Ayrıntılarını Görüntüleme	
Varsayılan Kişi Ayarlama •.....	76	•.....	85
Çağrı Göstergesi Ayarları.....	76	Çağrı Uyarısı İşlemi.....	85
Çağrı Uyarısı için Çağrı Zillerini		Çağrı Uyarılarına Yanıt Verme.....	86
Etkinleştirme ve Devre Dışı Bırakma.....	76	Kişi Listesini Kullanarak Çağrı Uyarılarını	
		Yapma.....	86

Çağrı Uyarıları Yapma.....	87	Gönderilen Yazılı Mesajları Gönderme	98
Sessize Alma Modu.....	87	●	
Sessiz Kipini Açma.....	87	Gönderilen Tüm Yazılı Mesajları	
Sessiz Kipi Zamanlayıcısını Ayarlama....	88	Gönderilenler Klasöründen Silme.....	99
Sessiz Kipinden Çıkma.....	88	Yazılı Mesajları Yanıtlama ●	100
Acil Durum İşlemi.....	89	Yazılı Mesajları Görüntüleme.....	101
Acil Durum Alarmları Gönderme.....	90	Gelen Kutusundaki Yazılı Mesajları	
Çağrı ile Acil Durum Alarmları		Silme.....	101
Gönderme.....	91	Gelen Kutusundaki Tüm Yazılı	
Ses Takipli Acil Durum Alarmları		Mesajları Silme ●	102
Gönderme ●	92	Analog Durumu Güncelleme ●	103
Acil Durum Alarmları Alma.....	93	Önceden Tanımlanmış Kişilere Durum	
Acil Durum Kipini Yeniden Başlatma.....	94	Güncellemeleri Gönderme ●	103
Acil Durum Alarmını Gönderdikten		5 Tonlu Durum Ayrıntılarını	
Sonra Acil Durum Modundan Çıkma.....	94	Görüntüleme.....	104
Yazılı Mesaj.....	95	Analog Mesaj Kodlama ●	104
Hızlı Yazılı Mesajlar Gönderme ●	95	Dağıtıcılara MDC Kodlama Mesajları	
Yazılı Mesajları Tekrar Gönderme.....	96	Gönderme ●	104
Yazılı Mesajları Yönlendirme ●	97	Kişilere 5 Tonlu Kodlama Mesajları	
Gönderilen Yazılı Mesajları		Gönderme ●	105
Görüntüleme ●	98	Varsayılan 5 Tonlu Çağrı Kişisi Belirleme.....	106
		5 Tonlu Çağrı Yapma.....	107

5 Tonlu Çağrılar Alma.....	107	Şifre Kilidi Özellikleri.....	119
5 Tonlu Acil Durum Alarmı Gönderme..	108	Telsizlere Şifre Kullanarak Erişme.....	119
Ses Takipli 5 Tonlu Acil Durum Alarmı Gönderme.....	108	Kilitli Durumdaki Telsizlerin Kilidini Açma.....	119
5 Tonlu Acil Durum Alarmı Alma.....	109	Şifre Kilidini Açma ve Kapatma.....	120
Gizlilik 	110	Şifre Değişirme.....	121
Gizliliği Açma veya Kapatma 	110	Bildirim Listesi.....	122
Yanıt Engelleme.....	111	Bildirim Listesine Erişim.....	122
Yanıt Engelleme Özelliğini Açma veya Kapatma.....	111	Otomatik Menzilli Aktarıcı Sistemi 	123
Güvenlik 	112	Kablosuz Programlama 	123
Telsizleri Devre Dışı Bırakma 	112	Wi-Fi Kullanımı.....	124
Kişi Listesini Kullanarak Telsizleri Devre Dışı Bırakma 	113	Wi-Fi Özelliğini Açma veya Kapatma....	124
Elle Çevirmeyi Kullanarak Telsizleri Devre Dışı Bırakma 	114	Ağ Erişim Noktasına Bağlanma.....	125
Telsizleri Etkinleştirme 	115	Wi-Fi Bağlantı Durumunu Kontrol Etme	125
Kişi Listesini Kullanarak Telsizleri Etkinleştirme 	116	Ağ Erişim Noktaları Ayrıntılarını Görüntüleme.....	126
Elle Çevirmeyi Kullanarak Telsizleri Etkinleştirme 	117	Bölüm 8: Uygulamalar.....	127
Yalnız Çalıřan.....	118	Susturucu Seviyeleri.....	127
		Susturucu Seviyelerini Ayarlama.....	127
		Güç Seviyeleri.....	128
		Güç Seviyelerini Ayarlama.....	128
		Ekran Parlaklığını Ayarlama.....	129

Eller Serbest Kullanım.....	129
Eller Serbest Kullanımı Açma veya Kapatma.....	130
Ekran Arka Aydınlatması Zamanlayıcısını Ayarlama.....	131
Telsiz Tonlarını/Uyarılarını Açma veya Kapatma.....	132
Güç Verme Tonunu Açma veya Kapatma.....	132
Tonlar/Uyarılar Ses Ofseti Seviyelerini Ayarlama.....	133
Konuşma İzni Tonunu Açma veya Kapatma...	134
Dilleri Ayarlama.....	135
LED Göstergelerini Açma ve Kapatma.....	135
Giriş Ekranını Açma ve Kapatma.....	136
Sesli Anonsu Açma veya Kapatma.....	137
Otomatik Çağrı Yönlendirmeyi Açma veya Kapatma.....	137
Menü Zamanlayıcıyı Ayarlama.....	138
Analog Mikrofon OKK'yi Açma veya Kapatma.	139
Dijital Mikrofon OKK'yi Açma veya Kapatma...	139
Akıllı Sesi Açma veya Kapatma.....	140

Akustik Geri Besleme Supresörü Özelliğini Açma veya Kapatma ●	141
Genel Telsiz Bilgileri.....	142
Batarya Bilgilerine Erişme.....	142
Telsiz Adını ve Kimliğini Kontrol Etme..	143
Ürün Yazılımı ve Codeplug Sürümlerini Kontrol Etme.....	143
Yazılım Güncelleme Bilgilerini Kontrol Etme.....	144
Alınan Sinyal Güç Göstergesi.....	145
RSSI Değerlerini Görüntüleme.....	145
Ön Panel Programlama.....	145
Batarya ve Şarj Cihazı Garantisi.....	147
İşçilik Garantisi.....	147
Kapasite Garantisi.....	147
Sınırlı Garanti.....	149
MOTOROLA SOLUTIONS İLETİŞİM ÜRÜNLERİ.....	149
I. BU GARANTİNİN KAPSAMI VE SÜRESİ:...	149
II. GENEL HÜKÜMLER.....	150
III. EYALET YASALARI:.....	150
IV. GARANTİ SERVİSİNDEN YARARLANMA	150

V. BU GARANTİ'NİN KAPSAMI DIŞINDA KALANLAR:.....	151
VI. PATENT VE YAZILIM HÜKÜMLERİ.....	152
VII. GEÇERLİ YASA.....	153

Bu sayfa özellikle boş bırakılmıştır.

Önemli Güvenlik Bilgileri

Çift Yönlü Portatif Telsizler için RF Enerjisine Maruz Kalma ve Ürün Güvenliği Kılavuzu

DİKKAT!

Bu telsiz sadece İş Amaçlı kullanımla sınırlıdır. Telsizi kullanmadan önce yürürlükteki standartlar ve Yönetmelikler uyarınca güvenli kullanım, RF enerjisi farkındalığı ve kontrolü açısından önem arz eden kullanım talimatlarını içeren Çift Yönlü Taşınabilir Telsizler için RF Enerjisine Maruz Kalma ve Ürün Güvenliği Kılavuzunu okuyun.

Motorola Solutions tarafından onaylanmış antenler, bataryalar ve diğer aksesuarların listesini aşağıdaki web sitesinde bulabilirsiniz:

<http://www.motorolasolutions.com>

Bu sayfa özellikle boş bırakılmıştır.

Yazılım Sürümü

Aşağıdaki bölümlerde açıklanan tüm özellikler, **R02.08.00.0000** veya daha sonraki yazılım sürümleri tarafından desteklenmektedir.

Telsizinizin yazılım sürümünü belirlemek için bkz. [Ürün Yazılımı ve Codeplug Sürümlerini Kontrol Etme sayfa 143](#).

Daha fazla bilgi almak için bayinizle ya da sistem yöneticinizle görüşün.

Bu sayfa özellikle boş bırakılmıştır.

Telif Hakları

Bu belgede açıklanan Motorola Solutions ürünleri, telif hakkıyla korunan Motorola Solutions bilgisayar programları içerebilir. Amerika Birleşik Devletleri ve diğer ülkelerdeki yasalar, telif hakkıyla korunan bilgisayar programları için Motorola Solutions'ın belirli münhasır haklarını koruma altına alır. Buna göre, bu belgede açıklanan Motorola Solutions ürünlerinde yer alan ve telif haklarıyla korunan hiçbir Motorola Solutions bilgisayar programı, Motorola Solutions'ın açık yazılı izni alınmadan hiçbir şekilde kopyalanamaz veya çoğaltılamaz.

© 2017 Motorola Solutions, Inc. Tüm Hakları Saklıdır

Bu belgenin hiçbir bölümü; Motorola Solutions Inc. şirketinin önceden yazılı izni alınmadan hiçbir biçimde ve hiçbir yolla yeniden üretilemez, iletilemez, bir erişim sisteminde saklanamaz veya herhangi bir dile ya da program diline çevrilemez.

Dahası, Motorola Solutions ürünlerinin satın alınması, bir ürünün satışında kanunların uygulanması gereği ortaya çıkan, münhasır olmayan normal kullanım lisansı dışında, Motorola Solutions'ın telif hakları, patentleri veya patent başvuruları uyarınca doğrudan ya da zımni, önceden yapılan beyanın değiştirilmesinin yasaklanması veya başka

bir şekilde herhangi bir ücretsiz lisans hakkı veriyormuş gibi kabul edilemez.

Sorumluluk Reddi Beyanı

Bu belgede açıklanan belirli özellik, olanak ve kabiliyetlerin geçerli olmayabileceğini, belirli bir sistemde kullanım için lisanslı olmayabileceğini ya da belirli parametre yapılandırması veya belirli mobil abonelik birimlerine bağlı olabileceğini unutmayın. Daha fazla bilgi için lütfen Motorola Solutions irtibat kişinize danışın.

Ticari Markalar

MOTOROLA, MOTO, MOTOROLA SOLUTIONS ve Stil Verilmiş M Logosu, Motorola Trademark Holdings, LLC'nin ticari markaları veya tescilli ticari markalarıdır ve lisans kapsamında kullanılmaktadır. Diğer tüm ticari markalar ilgili sahiplerinin malıdır.

Avrupa Birliği (AB) Atık Elektrikli ve Elektronik Ekipman (WEEE) direktifi



Avrupa Birliği'nin WEEE direktifi uyarınca, AB ülkelerinde satılan ürünlerin üstünde (veya bazı durumlarda paketin üstünde) üzeri çizili çöp kutusu etiketi bulunmalıdır.

WEEE direktiflerinde tanımlandığı şekliyle bu üzeri çizili çöp kutusu etiketi, AB ülkelerindeki müşteri ve son kullanıcıların bu elektronik ve elektrikli ekipmanı veya aksesuarları evsel atık olarak atmaması gerektiği anlamına gelir.

AB ülkelerindeki müşteri veya son kullanıcılar, ülkelerindeki atık toplama sistemi hakkında bilgi almak için yerel ekipman tedarikçisi temsilcileriyle veya servis merkeziyle iletişime geçmelidir.

Bilgisayar Yazılımı Telif Hakları

Bu kılavuzda anlatılan Motorola Solutions ürünleri, yarı iletken belleklerde ya da diğer ortamlarda saklanan, telif hakkı alınmış Motorola Solutions bilgisayar programlarını içerebilir. Amerika Birleşik Devletleri ve diğer ülkelerdeki kanunlar, Motorola Solutions'a telif haklarıyla korunan bilgisayar programını kopyalamak veya herhangi bir formatta çoğaltmak konusundaki münhasır haklar dahil ancak bunlarla sınırlı olmamak kaydıyla telif haklarıyla korunan bilgisayar programları üzerinde belli münhasır haklar sağlamaktadır. Buna göre, bu kullanıcı kılavuzunda açıklanan Motorola Solutions ürünlerinde yer alan ve telif haklarıyla korunan hiçbir Motorola Solutions bilgisayar programı, Motorola Solutions'ın açık yazılı izni alınmadan hiçbir şekilde kopyalanamaz, çoğaltılamaz, değiştirilemez, tersine mühendisliğe konu olamaz veya dağıtılamaz. Ayrıca, Motorola Solutions ürünlerinin satın alınması, bu ürünün satışında uygulanan yasa gereği ortaya çıkan münhasır olmayan normal kullanım lisansı hariç olmak üzere, Motorola Solutions telif hakları, patentleri ve patent uygulamaları uyarınca hiçbir lisansın, doğrudan ya da zımnen, hukuki engel ya da başka herhangi bir yolla, bu ürünleri satın alan kişiye geçmesini sağlamamaktadır.

Patent hakları, telif hakları ve Digital Voice Systems, Inc.'nin ticari sırları dahil olmak üzere, bu ürünün bünyesinde barındırdığı AMBE+2™ ses kodlama teknolojisinin tüm hakları fikri mülkiyet hakları uyarınca korunmaktadır.

Bu ses kodlama teknolojisi, sadece bu belgeye konu İletişim Ekipmanı kapsamında kullanılmak üzere lisanslandırılmıştır. Bu teknolojinin kullanıcılarının, Nesne Kodunu kaynak koduna dönüştürmeye, tersine mühendisliğe konu etmeye ya da bileşenlerine ayırmaya veya herhangi bir şekilde Nesne Kodunu insanın okuyabileceği bir forma dönüştürmeye teşebbüs etmeleri açıkça yasaklanmıştır.

ABD Patent Numaraları: #5,870,405, #5,826,222, #5,754,974, #5,701,390, #5,715,365, #5,649,050, #5,630,011, #5,581,656, #5,517,511, #5,491,772, #5,247,579, #5,226,084 ve #5,195,166.

Bu sayfa özellikle boş bırakılmıştır.

Kullanım Önlemleri

MOTOTRBO Serisi Dijital Taşınabilir telsiz IP67 teknik şartlarını karşılamaktadır. Dolayısıyla telsiz suya girme gibi kötü saha koşullarına karşı dayanıklıdır. Bu bölümde bazı temel kullanım önlemleri açıklanmaktadır.



DİKKAT:

Telsizi sökmeyin/parçalarına ayırmayın. Bu, telsizin sızdırmazlığına zarar verebilir ve telsizin içine doğru su sızıntısı yolları açılmasına yol açabilir. Telsizin bakım işleri yalnızca telsizin üzerindeki sızdırmazlığın test edilip değiştirilebileceği donanımına sahip servis deposunda yapılmalıdır.

- Telsiz suya batırıldığında hoparlör ızgarasından ve mikrofon yuvasından içeri giren suyu çıkarmak için telsizi iyice sallayın. Telsizin içinde kalan su performansını düşürebilir.
- Telsizin batarya temas bölgesi ıslanırsa bataryayı telsize takmadan önce hem bataryanın, hem de telsizin batarya temas noktalarını temizleyip kurulayın. Batarya noktalarının ıslak kalması telsize kısa devre yaptırabilir.
- Telsiz aşındırıcı sıvıların (tuzlu su gibi) içine batırılırsa telsizi ve bataryayı temiz suyla durulayıp kurulayın.
- Telsizin dış yüzeylerini temizlemek için temiz suda seyreltilmiş az miktarda yumuşak bir bulaşık deterjanı (örneğin yaklaşık 4 litre suya bir çay kaşığı deterjan) kullanın.
- Telsiz gövdesi üzerinde, batarya temas noktasının altında yer alan havalandırmaya (deliğe) kesinlikle bir şey sokmayın. Bu havalandırma, telsizin basınç dengesini sağlar. Bu deliğe bir şey sokulması telsizin içine doğru bir sızdırma yolu açılabilir; bu da telsizin su geçirmezlik özelliğinin kaybolmasına neden olabilir.
- Etiketle bile olsa havalandırma deliğini kesinlikle kapatmayın ya da engellemeyin.
- Yağlı maddelerin delikle temas etmesine kesinlikle izin vermeyin.
- Anteni doğru bir şekilde takılmış telsizler en fazla 1 metre (3,28 feet) derinliğe kadar ve en fazla 30 dakika boyunca suda kalabilecek şekilde tasarlanmıştır. Maksimum sınırların aşılması ya da telsizin antensiz olması, telsizin zarar görmesine neden olabilir.
- Telsizi temizlerken üzerinde yüksek basınçlı jet sprey kullanmayın. Bu, 1 metre derinlikteki su basıncından çok daha fazla basınca sahiptir ve telsizin içine su girmesine neden olabilir.

Bu sayfa özellikle boş bırakılmıştır.

Giriş

Bu kullanım kılavuzu, MOTOTRBO telsizlerin temel çalışma prensiplerini içermektedir.

Bayiniz ya da sistem yöneticiniz, telsizinizi özel ihtiyaçlarınız doğrultusunda özelleştirmiş olabilir. Daha fazla bilgi almak için bayinizle ya da sistem yöneticinizle görüşün.

Satıcınıza ya da sistem yöneticinize aşağıdakileri öğrenmek için başvurabilirsiniz:

- Telsizinizin ön ayarlı standart kanallara programlanmış olup olmadığını
- Diğer özelliklere ulaşmak için hangi tuşların programlanmış olduğunu
- İhtiyaçlarınıza uyabilecek isteğe bağlı aksesuarların neler olduğunu
- Etkili bir iletişim için en iyi telsiz kullanım biçimlerinin neler olduğunu
- Hangi bakım prosedürleri telsiz ömrünü uzatmaya yardımcı olur?

Simge Bilgileri

Açıklanan simgeler, bu yayının tamamında, standart analog veya standart dijital kipte desteklenen özellikleri belirtmek için kullanılmıştır.



Standart **Yalnız Analog Kip** özelliğini gösterir.



Standart **Yalnızca Dijital Kip** özelliğini gösterir.

Standart analog **ve** dijital modlarda kullanılabilen özellikler için simgelerin ikisi birden **görüntülenmez**.

Bu sayfa özellikle boş bırakılmıştır.

Temel İşlemler

Bu bölümde, telsizi kullanmaya başlamak için yapmanız gereken işlemler açıklanmaktadır.

Bataryayı Şarj Etme

Telsiziniz Nikel Metal Hibrit (NiMH) veya Lityum İyon (Li-Ion) bataryadan güç alır.

- Garanti şartlarına uymak ve hasarlardan kaçınmak için bataryayı tam olarak şarj cihazının kullanım kılavuzunda anlatıldığı şekilde, Motorola Solutions şarj cihazı kullanarak şarj edin.
Tüm şarj cihazları sadece Motorola Solutions onaylı bataryaları şarj edebilir. Diğer bataryalar şarj olmayabilir. Motorola Solutions, telsizinizin şarj edilirken kapalı olmasını tavsiye eder.
- En iyi batarya ömrünü sağlamak ve değerli batarya verilerini korumak için IMPRES™ bataryanızı bir IMPRES şarj cihazıyla şarj edin. Sadece IMPRES şarj cihazlarıyla şarj edilmiş IMPRES bataryalar, standart Motorola Solutions Premium batarya garanti süresinin haricinde, ek olarak 6 aylık kapasite garantisi uzatması alır.

- En iyi performans için yeni bir bataryayı kullanmadan önce 14-16 saat şarj edin.

Bataryayı Takma

Bataryayı telsizinize takmak için bu prosedürü uygulayın.



NOT:

Bu özellik yalnızca DP2600e/DP2601e/DP2400e/DP2401e için geçerlidir.

Bu batarya uyumsuzluğu uyarı özelliği yalnızca Silinebilir Programlanabilir Salt Okunur Bellek'te (EPROM) programlanan kit numarasına sahip IMPRES ve IMPRES olmayan bataryalar için geçerlidir.

Telsize yanlış batarya takıldığında düşük perdeli bir uyarı tonu çalar, LED ışıkları kırmızı yanıp söner, ekranda Yanlış Batarya uyarısı görüntülenir ve Sesli Anons/Konuşma Sentezleyici, CPS aracılığıyla yüklenmişse Sesli Anonstan/Konuşma Sentezleyiciden Yanlış Batarya sesi duyulur.

Kullanıcı FM onaylı bir telsize UL batarya takarsa veya tam tersini gerçekleştirirse telsizin sertifikası geçerliliğini yitirir. Böyle bir batarya uyumsuzluğu oluşursa telsiziniz, sizi uyarması için CPS'de önceden programlanabilir.

Telsizinizin nasıl programlandığını belirlemek için satıcınıza veya sistem yöneticinize başvurun.

- 1 Bataryayı telsizin arkasındaki kızıklarla hizalayın. Bataryayı sıkıca bastırın ve mandalı yerine oturana dek yukarı doğru kaydırın. Batarya mandalını kilitli pozisyonuna kaydırın.

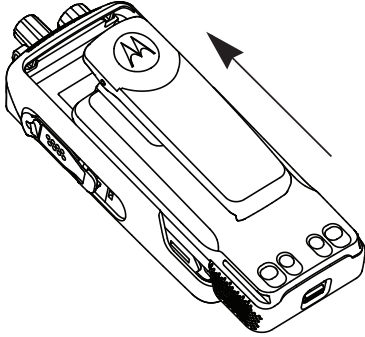

- 2 Bataryayı çıkarırken telsizi kapatın. **A** ile işaretlenmiş batarya mandalını kilit açık pozisyonuna getirip orada tutun ve bataryayı aşağıya doğru kaydırarak kızıklarından çıkarın.

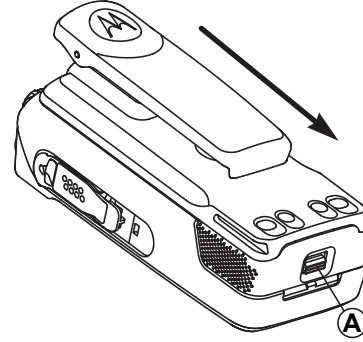

Anteni Takma

Anteni telsizinize takmak için bu prosedürü uygulayın. Telsizin kapalı olduğundan emin olun.

- 1 Anteni yuvasına takın ve saat yönünde döndürün.

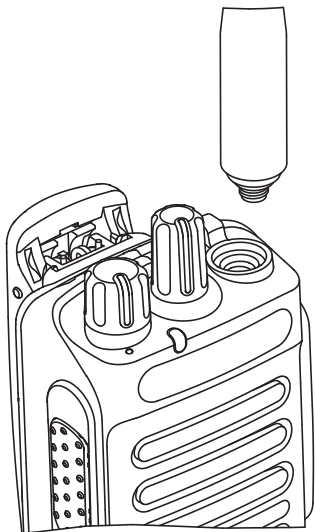

2 Anteni çıkarırken saatin aksi yönünde çevirin.



DİKKAT:

Antenin değiştirilmesi gerektiğinde, sadece MOTOTRBO antenler kullanıldığından emin olun. Bunu dikkate almazsanız telsiziniz zarar görür.

Taşıma Kılıfını Takma

Telsizinizin taşıma kılıfını takmak için bu prosedürü uygulayın.

- 1 Taşıma kılıfındaki rayları bataryanın oyuklarıyla hizalayın.
- 2 Klik sesi duyana kadar aşağı doğru bastırın.

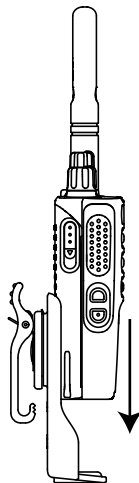

Evrensel Konektör Kapağını (Toz Kapağını) Takma

Evrensel konektör, telsizinizde antenin olduğu tarafta yer alır. Bu yuva MOTOTRBO aksesuarlarını telsize bağlamak için kullanılır. Telsizinizin toz kapağını takmak için bu prosedürü uygulayın.

Evrensel konektörün kullanılmadığı durumlarda toz kapağını geri takın.

- 1 Kapağın kancalı ucunu evrensel konektörün üzerindeki deliklerin içine sokun.
- 2 Toz kapağı evrensel konektöre tam olarak oturana dek kapağı aşağı doğru bastırın.

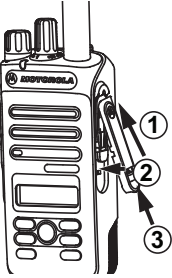

- 3 Sürgüyü yukarı iterek toz kapağını telsize sabitleyin.

Aksesuar Konektörünü Takma

Aksesuar konektörü telsiz antenin olduğu taraftaki evrensel konektöre sabitlenir. Aksesuar konektörünü telsizinize takmak için bu prosedürü uygulayın.

- 1 Kancalı ucunu evrensel konektörün üzerindeki deliklerin içine sokun.
- 2 Konektörü yukarı doğru itin.
- 3 Klik sesi duyana dek aksesuar bağlantısını aşağı doğru bastırın.

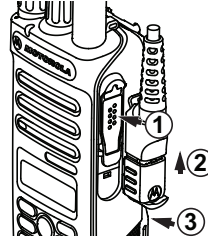

Telsizi Açma

Telsizinizi açmak için bu prosedürü uygulayın.

Açma/Kapatma/Ses Kontrol Topuzu'nu klik sesini duyana dek saat yönünde döndürün.

İşlem başarılı olursa:

- Bir ton duyulur.
- Yeşil LED ışıklar yanar.
- Ekranda, MOTOTRBO <TM> bilgisi, ardından bir karşılama mesajı veya resmi görüntülenir.
- Giriş ekranı yanar.

Tonlar/Uyarılar işlevi devre dışıysa açılma sırasında ton duyulmaz.

Telsiziniz açılmazsa bataryanızı kontrol edin. Bataryanızın şarj edilmiş olduğundan ve doğru takıldığından emin olun. Telsiziniz yine açılmazsa satıcınızla iletişime geçin.

Telsizi Kapatma

Telsizinizi kapatmak için bu prosedürü uygulayın.

Açma/Kapatma/Ses Kontrol Düğmesi'ni klik sesini duyana dek saat yönünün tersine döndürün.

Ekranda **Kapatılıyor** bilgisi görüntülenir.

Sesi Ayarlama

Telsizinizin ses seviyesini değiştirmek için bu prosedürü uygulayın.

Aşağıdakilerden birini yapın:

- Sesi yükseltmek için **Açma/Kapatma/Ses Kontrol Topuzu**'nu saat yönünde döndürün.
- Sesi kısmak için **Açma/Kapatma/Ses Kontrol Topuzu**'nu saatin aksi yönünde döndürün.



NOT:

Telsiziniz, en düşük ses ofsetinde çalışacak şekilde programlanabilir; böylece ses seviyesi programlanan en düşük sesin altına düşürülemez. Daha fazla bilgi almak için bayinizle ya da sistem yöneticinizle görüşün.

Bu sayfa özellikle boş bırakılmıştır.

Telsiz Kontrolleri

Bu bölümde, telsizi kontrol etmek için kullanılan düğmeler ve işlevler açıklanmaktadır.



1 Kanal Seçim Düğmesi

2 Açma/Kapatma/Ses Kontrol Düğmesi

3 LED Göstergesi

4 Bas Konuş (PTT) Düğmesi

5 Mikrofon

6 Yan Düğme 1¹

7 Yan Düğme 2¹

8 Sol Gezinme Düğmesi

9 Menü Düğmesi

10 Ön P1¹ Düğmesi

11 OK Düğmesi

12 Ön P2¹ Düğmesi

13 Geri/Giriş Ekranı Düğmesi

14 Sağ Gezinme Düğmesi

15 Numara

16 Hoparlör

17 Aksesuarlar için Evrensel Konektör

18 Anten

¹ Bu düğmeler programlanabilir.

Programlanabilir Düğmeler

Düğmeye basılan süreye bağlı olarak bayiniz programlanabilir düğmeleri telsiz işlevlerinin kısayolları olarak programlayabilir.

Kısa basma

Basma ve hızlıca bırakma.

Uzun basma

Basma ve programlanan süre kadar basılı tutma.



NOT:

Acil durum düğmesinin programlanmış süresi hakkında daha fazla bilgi için bkz. [.Acil Durum İşlemi sayfa 89](#).

Atanabilir Telsiz İşlevleri

Aşağıdaki telsiz işlevleri, programlanabilir düğmelere atanabilir.

Ses Profilleri

Kullanıcının tercih edilen ses profilini seçmesine izin verir.

Ses Değıştirme

Ses yönlendirmesini dahili telsiz hoparlörü ve kablolu aksesuar hoparlörü arasında değıştirir.

Kişiler

Kişi listesine doğrudan erişim sağlar.

Çağrı Uyarısı

Çağrı Uyarısının gönderilebileceği kişileri seçmeniz için doğrudan kişi listesine ulaşmanızı sağlar.

Çağrı Yönlendirme

Çağrı Yönlendirmeyi açar veya kapatır.

Çağrı Kaydı

Arama geçmişini listesini seçer.

Kanal Anonsu

Geçerli kanal için bölge ve kanal anonsu sesli mesajlarını çalar.

Acil Durum

Programlamaya bağlı olarak, acil durum başlatır veya iptal eder.

Akıllı Ses

Akıllı sesi açar veya kapatır.

Manuel Saha Gezinme ²

Manuel saha araması başlatır.

Mik OKK

Dahili mikrofonun otomatik kazanç kontrolünü (OKK) açar ya da kapatır.

İzleme

Seçili kanaldaki faaliyetleri izler.

Bildirimler

Bildirimler listesine doğrudan erişim sağlar.

İstenmeyen Kanal Silme ²

Seçili Kanal haricinde, istenmeyen bir kanalı tarama listesinden geçici olarak kaldırır. Seçili Kanal, kullanıcı tarafından seçilen, taramanın başlatıldığı bölge veya kanal kombinasyonudur.

Tek Tuşla Erişim

Doğrudan önceden tanımlanmış bir Özel Çağrı, Telefon veya Grup Çağrısı, bir Çağrı Uyarısı veya bir Hızlı Yazılı mesaj başlatır.

Devamlı İzleme ²

İşlev devre dışı bırakılana kadar seçili kanalın tüm telsiz trafiğini izler.

Telefon

Telefondaki Kişi listesine doğrudan erişim sağlar.

Gizlilik

Gizlilik özelliğini açar veya kapatır.

Telsiz Diğer Adı ve Kimliği

Telsiz adı ve kimliğini gösterir.

Telsiz Kontrolü

Bir telsizin bir sistem içinde etkin olup olmadığını belirler.

Telsiz Etkin

Bir hedef telsizin uzaktan etkinleştirilmesini sağlar.

Telsiz Devre Dışı

Bir hedef telsizin uzaktan devre dışı bırakılmasını sağlar.

Yineleyici/Talkaround ²

Yineleyici kullanma ile başka bir telsizle doğrudan iletişim kurma arasında seçim yapar.

Ana Kanalı Sıfırlama

Yeni bir ana kanal ayarlar.

Ana Kanal Hatırlatıcısı Susturma

Ana Kanal Hatırlatıcısını susturur.

² Capacity Plus için geçerli değildir.

Tarama³

Taramayı açar veya kapatır.

Saha Kilidi²

Açıldığında, telsiz yalnızca geçerli sahayı arar. Telsiz, kapatıldığında geçerli sahayla birlikte diğer sahaları da arar.

Yazılı Mesaj

Yazılı mesaj menüsünü seçer.

Yayın Kesme Uzaktan Devre Dışı Bırakma

Kanalı boşaltmak için devam eden kesilebilir bir çağrıyı durdurur.

Titrek Ses İyileştirme

Titrek ses iyileştirmeyi açar veya kapatır.

Sesli Anons Açık/Kapalı

Sesli Anonsu açar veya kapatır.

Eller Serbest Kullanım (ESK)

ESK'yi açar veya kapatır.

Bölge Seçimi

Bölge listesinden seçim yapılmasını sağlar.

Atanabilir Ayarlar ya da Uygulama İşlevleri

Aşağıdaki telsiz ayarları veya uygulama işlevleri programlanabilir düğmelere atanabilir.

Tonlar/Uyarılar

Tüm tonları ve uyarıları açar veya kapatır.

Arka Aydınlatma

Ekran arka aydınlatmasını açar veya kapatır.

Arka Aydınlatma Parlaklığı

Parlaklık seviyesini ayarlar.

Güç Seviyesi

Güç seviyesini yüksek ile düşük ayarları arasında değiştirir.



Programlanmış İşlevlere Erişim



Telsizinizde programlanmış işlevlere erişmek için buradaki prosedürü uygulayın.

³ Capacity Plus - Tek Saha için geçerli değildir.



- 1 Aşağıdakilerden birini yapın:
 - Programlanmış düğmeye basın. Şu adıma geçin: [adım 3](#).
 - Menüye erişmek için  düğmesine basın.

- 2 Menü işlevi için  veya  düğmesine ve bir işlevi seçmek veya bir alt menüye girmek için  düğmesine basın.

- 3 Aşağıdakilerden birini yapın:
 - Önceki ekrana dönmek için  düğmesine basın.
 - Giriş ekranına dönmek için  düğmesine uzun basın.

Telsiziniz, belirli bir süre işlem yapılmadığında otomatik olarak menüden çıkar ve Giriş ekranına döner.

Bas Konuş (PTT) Düğmesi

PTT düğmesi iki temel amaca hizmet eder.

- **PTT** düğmesi, çağrı yapılırken telsizin çağrıdaki diğer telsizlere yayın göndermesini sağlar. **PTT** düğmesine basıldığında mikrofon etkin hale gelir.
- **PTT** düğmesi, çağrı yapılmadığında yeni bir çağrı yapmak için kullanılır (bkz. [Çağrılar sayfa 47](#)).

Konuşmak için **PTT** düğmesine uzun basın. Dinlemek için **PTT** düğmesini bırakın.

Konuşma İzni Tonu veya PTT Yan Tonu  etkinse konuşmadan önce kısa uyarı tonunun bitmesini bekleyin.

 Telsiziniz üzerinde Kanal Boş Göstergesi özelliği (bayiniz tarafından programlanır) etkinse hedef telsiz (çağrınızı alan telsiz) **PTT** düğmesini bıraktığı anda kısa bir uyarı tonu duyarsınız. Bu ton kanalın yanıt vermeniz için boş olduğunu gösterir.

 Örneğin, telsiz bir Acil Durum çağrısı aldığında çağrınızı kesilirse sürekli bir Konuşma Yasağı Tonu duyarsınız.

Sürekli bir Konuşma Yasak Tonu duyuyorsanız **PTT** düğmesini bırakmanız gerekir.

Standart Analog ve Dijital Modlar

Telsizinizdeki her kanal, standart analog veya standart dijital kanal olarak yapılandırılabilir.

Dijital moddan analog moda geçildiğinde belirli özellikler kullanılamaz. Dijital özelliklere ilişkin simgeler, gri renkte görünerek bu değişikliği yansıtır. Devre dışı bırakılan özellikler menüde görünmez.

Telsizinizin hem analog hem de dijital modda çalışan özellikleri de vardır. Her özelliğin çalışma şeklindeki küçük farklılıklar telsizinizin performansını **etkilemez**.



NOT:

Telsiziniz çift kip tarama sırasında dijital ile analog modlar arasında geçiş yapar. Daha fazla bilgi için bkz. [Tarama sayfa 71](#).

IP Saha Bağlantısı

Bu özellik sayesinde telsizinizi, bir İnternet Protokolü (IP) ağı kullanarak farklı mevcut sahalara bağlayıp standart iletişimi tek bir sahanın kapsama alanının ötesine taşıyabilirsiniz. Bu, çok sahalı bir standart moddur.

Telsiz bir sahanın menziline diğerinin menziline hareket ettiğinde, çağrılar veya veri iletimlerini göndermek veya almak için yeni sahanın yineleyicisine bağlanır. Bu işlem, ayarlarınıza bağlı olarak otomatik bir şekilde veya elle yapılır.

Bir otomatik saha aramasında telsiz, mevcut sahanın sinyali zayıf olduğunda ya da telsiz mevcut sahada hiçbir sinyal tespit edemediğinde kullanılabilir sahaların tümünü tarar. Telsiz, daha sonra, Alınan Sinyal Güç Göstergesi (RSSI) değeri en güçlü olan yineleyiciye kilitletlenir.

Manuel saha aramada, telsiz o an için menzilde olan gezinme listesindeki bir sonraki sahayı arar, ancak bu saha en güçlü sinyale sahip olmayabilir ve telsiz yineleyiciye kilitletlenir.



NOT:

Her kanalda ya Tarama ya da Gezinme etkindir; her ikisi aynı anda etkin olamaz.

Bu özelliğin etkin olduğu kanallar belirli bir gezinme listesine eklenebilir. Telsiz en iyi sahanın yerini saptamak için otomatik gezinme işlemi sırasında gezinme listesindeki kanalları arar. Bir gezinme listesi, seçili kanal dahil en fazla 16 kanalı destekler.

**NOT:**

Gezinme listesine manuel olarak giriş ekleyemez ve listeden giriş silemezsiniz. Daha fazla bilgi almak için bayinizle ya da sistem yöneticinizle görüşün.

Capacity Plus - Tek Saha

Capacity Plus - Tek Saha, yüzlerce kullanıcıyı ve 254'e kadar Grubu desteklemek için bir kanal havuzu kullanan MOTOTRBO telsiz sistemi tek saha birleştirme yapılandırmasıdır. Bu özellik, telsizinizin Yineleyici Kipteyken mevcut tüm programlanmış kanallardan verimli bir şekilde yararlanmasına olanak sağlar.

Capacity Plus - Tek Saha'da kullanılamayan özelliklere, programlanabilir düğmelere basarak ulaşmak istediğinizde olumsuz bir gösterge tonu duyarsınız.

Telsiziniz standart dijital kipte, IP Site Connect'te ve Capacity Plus'ta kullanılabilen özelliklere sahiptir. Bununla birlikte, her özelliğin çalışmasındaki küçük farklılıklar telsizinizin performansını etkilemez.

Bu yapılandırmayla ilgili ayrıntılı bilgi almak için satıcınızla ya da sistem yöneticinizle görüşün.

Capacity Plus - Çoklu Saha

Capacity Plus - Çoklu Saha, MOTOTRBO telsiz sisteminin en iyi Capacity Plus ve IP Site Connect yapılandırmalarını bir araya getiren çoklu kanal birleştirme yapılandırmasıdır.

Capacity Plus - Çoklu Saha özelliğine sahip telsizinizle İnternet Protokolü (IP) ağıyla bağlı farklı mevcut sahalara bağlanarak ortak kullanımlı haberleşmeyi tek bir saha kapsama alanının ötesinde genişletebilirsiniz. Linked Capacity Plus ayrıca, her mevcut saha tarafından desteklenen kombine edilmiş kullanılabilir mevcut kanallardan yararlanarak kapasitede de artış sağlar.

Telsiz bir sahanın menzilinden diğerinin menziline hareket ettiğinde, çağrı/veri iletimlerini göndermek veya almak için yeni sahanın yineleyicisine bağlanır. Bu işlem, ayarlarınıza bağlı olarak otomatik ya da manuel olarak gerçekleştirilir.

Telsiziniz bunu otomatik olarak uygulamaya ayarlıysa mevcut sahanın sinyali zayıf olduğunda ya da telsiz mevcut sahada hiçbir sinyal tespit edemediğinde kullanılabilir sahaların tümünü tarar. Ardından Alınan Sinyal Güç Göstergesi (RSSI) değeri en güçlü olan yineleyiciye kilitlenir.

Manuel saha aramada, telsiz o an için menzilde olan gezinme listesindeki bir sonraki sahayı arar (ancak bu saha en güçlü sinyale sahip olmayabilir) ve bu sahaya kilitlenir.

Capacity Plus - Çoklu Saha özelliğinin etkin olduğu kanallar belirli bir gezinme listesine eklenebilir. Telsiz, en iyi sahanın yerini saptamak için otomatik gezinme işlemi sırasında bu kanalları arar.



NOT:

Gezinme listesine manuel olarak giriş ekleyemez ve listeden giriş silemezsiniz. Daha fazla bilgi almak için bayinizle ya da sistem yöneticinizle görüşün.

Aynı Capacity Plus - Tek Saha'da olduğu gibi, Capacity Plus - Çoklu Saha'da da kullanılmayan özelliklerin simgeleri menüde yer almaz. Capacity Plus - Çoklu Saha'da kullanılmayan özelliklere programlanabilir düğmelere basarak ulaşmak istediğinizde olumsuz bir gösterge tonu duyarsınız.

Durum Göstergeleri



Bu bölümde, telsizde kullanılan durum göstergeleri ve ses tonları açıklanmaktadır.

Simgeler







Telsizinizin Likit Kristal Ekranı (LCD) telsizin durumunu, metin girişlerini ve menü girişlerini gösterir

Tablo 1: Ekran Simgeleri

Aşağıda telsiz ekranının üst tarafındaki durum çubuğunda görülen simgeler yer almaktadır. Simgeler, görünüm veya kullanım sırasıyla en soldan başlayarak ayarlanmıştır ve kanala özeldir.

	<p>Batarya</p> <p>Gösterilen çubuk sayısı (0-4), bataryanın kalan şarjını gösterir. Bataryanın şarj seviyesi düşükken simge yanıp söner.</p>
	<p>Acil Durum</p> <p>Telsiz, Acil Durum kipindedir.</p>

Tablonun devamı...

	<p>Esnek Alma Listesi</p> <p>Esnek alma listesi etkindir.</p>
	<p>Yüksek Hacimli Veri</p> <p>Telsiz yüksek hacimli veri almaktadır ve kanal meşguldür.</p>
	<p>İzleme</p> <p>Seçili kanal izleniyordur.</p>
	<p>Sessize Alma Modu</p> <p>Sessiz Kipi etkinleştirilir ve hoparlörün sesi kapatılır.</p>
	<p>Bildirim</p> <p>Bildirim Listesinde bir veya daha fazla cevapsız olay vardır.</p>
	<p>Kablosuz Programlama Gecikme Zamanlayıcı</p> <p>Telsizin otomatik olarak yeniden başlatılmasına kalan süreyi belirtir.</p>
	<p>Güç Yüksek</p> <p>Telsiz Yüksek güce ayarlıdır.</p>

Tablonun devamı...

	Düşük Güç Telsiz, Düşük güce ayarlıdır.
	Alınan Sinyal Gücü Göstergesi (RSSI) Ekranda görünen çubuk sayısı, telsiz sinyalinin gücünü gösterir. Dört çubuk en güçlü sinyal seviyesini gösterir. Bu simge sadece sinyal alınırken görüntülenir.
	Yanıt Engelleme Yanıt Engelleme etkindir.
	Tarama⁴ Tarama özelliği etkindir.
	Tarama - 1. Öncelik⁴ Telsiz ayarlanmış kanalda/grupta Öncelik 1 olarak etkinlik belirler.







Tablonun devamı...

	Tarama - 2. Öncelik⁴ Telsiz ayarlanmış kanalda/grupta Öncelik 2 olarak etkinlik belirler.
	Güvenli Gizlilik özelliği etkindir.
	Saha Gezinme⁵ Saha gezinme özelliği etkindir.
	Talkaround⁴ Yineleyici olmadığından telsiz, doğrudan telsizden telsize iletişim için yapılandırılmıştır.
	Tonlar Devre Dışı Tonlar kapalıdır.
	Güvenli değil Gizlilik özelliği devre dışıdır.

Tablonun devamı...

⁴ Capacity Plus için geçerli değildir.



⁵ Capacity Plus - Tek Saha için geçerli değildir.

	Oylamalı Tarama Oylamalı tarama özelliği etkindir.
	Wi-Fi Mükemmel⁶ Wi-Fi sinyali mükemmel.
	Wi-Fi İyi⁶ Wi-Fi sinyali iyi.
	Wi-Fi Orta⁶ Wi-Fi sinyali orta
	Wi-Fi Zayıf⁶ Wi-Fi sinyali zayıf.
	Wi-Fi Kullanılmıyor⁶ Wi-Fi sinyali kullanılmıyor.

Tablo 2: Geliştirilmiş Menü Simgeleri

Aşağıdaki simgeler, iki seçenek arasında tercih sunan menü öğelerinin yanında ya da iki seçenekli tercih sunan bir alt menü olduğunun işareti olarak görüntülenir.

⁶ Yalnızca DP2600e için geçerlidir.

	Onay kutusu (İşaretli) Seçeneğin belirlendiğini gösterir.
	Onay kutusu (Boş) Seçeneğin belirlendiğini gösterir.
	Koyu Siyah Kutu Alt menü aracılığıyla menü için seçeneğin belirlendiğini gösterir.

Tablo 3: Çağrı Simgeleri

Bir çağrı sırasında ekranda aşağıdaki simgeler görüntülenir. Bu simgeler aynı zamanda, ad ya da kimlik tipini belirtecek şekilde Kişi listesinde de görünür.

	Özel Çağrı Bir Özel Çağrının sürmekte olduğunu gösterir. Kişi listesinde bir abonenin adını (metin) ya da kimliğini (numara) gösterir.
---	--

Tablonun devamı...

	<p>Grup Çağrısı/Herkese Çağrı Bir Grup Çağrısı ya da Herkese Çağrının sürmekte olduğunu gösterir. Kişi listesinde bir grup adını (metin) veya kimliğini (numara) gösterir.</p>
	<p>Grup Çağrısı/Herkese Çağrı olarak Telefon Çağrısı Bir Grup Çağrısı veya Herkese Çağrı olarak Telefon Çağrısının sürmekte olduğunu gösterir. Kişi listesinde bir grup adını (metin) veya kimliğini (numara) gösterir.</p>
	<p>Özel Çağrı olarak Telefon Çağrısı Özel Çağrı olarak bir Telefon Çağrısının sürmekte olduğunu gösterir. Kişi listesinde bir telefon adı (metin) veya kimliğini (numara) gösterir.</p>

Tablo 4: Mini Bilgi Notu Simgeleri

Aşağıdaki simgeler, bir görevi gerçekleştirmek için yapılan işlemten sonra ekranda kısa bir an için görünür.





	<p>Başarısız Yayın (Olumsuz) İşlem gerçekleştirilememiştir.</p>
	<p>Başarılı Yayın (Olumlu) İşlem başarıyla gerçekleştirilmiştir.</p>
	<p>Yayın Sürüyor (Geçici) Yayın gönderilmektedir. Bu simge, Başarılı Yayın veya Başarısız Yayın göstergesinden önce görünür.</p>

Tablo 5: Gönderilenler Simgeleri

Aşağıdaki simgeler ekranın sağ üst köşesinde Gönderilenler klasöründe görüntülenir.

	<p>Sürüyor</p>
	<p>Abone adına ya da kimliğine gidecek yazılı mesaj iletilmeyi beklemektedir; gönderildikten sonra da alındı iletisi beklenmektedir. Grup diğer adına ya da kimliğine gidecek yazılı mesaj iletilmeyi beklemektedir.</p>

Tablonun devamı...

 ya da 	<p>Gönderme Başarısız Yazılı Mesaj gönderilememiştir.</p>
 ya da 	<p>Başarıyla Gönderildi Yazılı mesaj başarılı bir şekilde gönderilmiştir.</p>

LED Göstergeler

LED göstergeleri, telsizinizin çalışma durumunu gösterir.

Yanıp Sönen Kırmızı

Telsiz batarya uyuşmazlığına işaret ediyordur.⁷

Telsiz açıldığında otomatik testi geçememiştir.

Telsiz, bir acil durum yayını almaktadır.

Telsiz düşük batarya durumunda yayın yapıyordur.

Otomatik Menzil Transponder Sistemi yapılandırıldıysa telsiz menzil dışına çıkmıştır.

Sessiz Kipi etkindir.

Devamlı Yeşil

Telsiz açılıyordur.

Telsiz yayın yapıyordur.

Telsiz bir Çağrı Uyarısı veya acil durum yayını göndermektedir.

Yanıp Sönen Yeşil

Telsiz, bir çağrı veya veri alıyordur.

Telsiz, Kablosuz Programlama yayınlarını almaktadır.

Telsiz, kablosuz etkinlik tespit etmektedir.



NOT:

Bu etkinlik, dijital protokolün doğası nedeniyle telsizin programlanmış kanalını etkileyebilir veya etkilemeyebilir.

Telsiz Capacity Plus'ta kablosuz etkinlik algılarken LED göstergesi olmaz.

İki Kez Yanıp Sönen Yeşil

Telsiz, gizliliği etkinleştirilmiş bir çağrı veya veri alıyordur.

⁷ Yalnızca en güncel yazılım ve donanıma sahip modeller için geçerlidir.

Devamlı Sarı

Telsiz standart bir kanalı izlemektedir.

Yanıp Sönen Sarı

Telsiz, etkinlik taraması yapmaktadır.

Telsiz bir Çağrı Uyarısı almaktadır.

Telsizin Esnek Alma Listesi özelliği etkindir.

Tüm Capacity Plus-Çoklu Saha kanalları meşguldür.

İki Kez Yanıp Sönen Sarı

Telsizde Otomatik Gezinme etkindir.

Telsiz etkin olarak yeni saha aramaktadır.

Telsiz, bir Grup Çağrısı Uyarısına yanıt verecektir.

Telsiz kilitlemiştir.

Telsiz, Capacity Plus'tayken yineleyiciye bağlı değildir.

Tüm Capacity Plus kanalları meşguldür.

Tonlar

Aşağıda, telsiz hoparlörü aracılığıyla duyulan tonlar belirtilmektedir.



Yüksek Perdeli Ton



Düşük Perdeli Ton

Ses Tonları

Ses tonları, telsizin durumu ya da telsizin alınan veriye yanıtı ile ilgili sesli göstergeler sağlar.



Sürekli Ton

Monoton bir sestir. Durdurulana kadar sürekli ses verir.



Sürekli Ton

Telsizde yapılan süre ayarına bağlı olarak sürekli ses verir. Ton kendi kendine başlar, durur ve tekrar eder.



Tekrarlanan Ton

Kullanıcı tarafından durdurulana kadar kendi kendine tekrar eden tek bir tondur.



Anlık Ton

Telsiz tarafından ayarlanan kısa süre için bir kez ses verir.

Gösterge Tonları

Gösterge tonları, bir görevi gerçekleştirmek üzere bir işlem yapıldıktan sonra, durumun sesli bildirimini sağlar.



Olumlu Gösterge Tonu



Olumsuz Gösterge Tonu

Bu sayfa özellikle boş bırakılmıştır.

Bölge ve Kanal Seçimleri

Bu bölümde, telsizinizdeki bir bölgeyi veya kanalı seçmek için yapılacak işlemler açıklanmaktadır.



Bölge, kanallardan oluşan gruptur. Telsiziniz 128 adede kadar kanalı ve 50 bölgeyi, bölge başına 16 kanal olacak şekilde destekler.



Her kanal farklı özelliklerle programlanabilir ve/veya farklı kullanıcı gruplarını destekleyebilir.

Bölgeleri Seçme

Telsizinizde gerekli bölgeyi seçmek için bu prosedürü uygulayın.

- 1 Aşağıdakilerden birini yapın:
 - Programlanmış **Bölge Seçimi** düğmesine basın. Şu adıma geçin: [adım 3](#).
 - Menüye erişmek için  düğmesine basın.

- 2  veya  düğmesine basarak Bölge seçeneğine gidin. Seçmek için  düğmesine basın.
Ekranında, ✓ simgesi ve geçerli bölge görüntülenir.

- 3 Gerekli bölge için  veya  düğmesine basın. Seçmek için  düğmesine basın.
Ekranında kısa süreliğine <Bölge> Seçildi yazısı görüntülenir ve seçilen bölge ekranına döndülür.

Kanal Seçme

Bir bölge seçtikten sonra telsizinizde gereken kanalı seçmek için bu prosedürü uygulayın.

İstenen bölge görüntülendiğinde (telsizinizde birden çok bölge varsa) kanalı, abone kimliği veya grup kimliğini seçmek için **Kanal Seçim Topuzu**'nu çevirin.

Bu sayfa özellikle boş bırakılmıştır.

Çağrılar

Bu bölümde çağrı alma, yanıtlama, yapma ve durdurma işlemleri açıklanmaktadır.

Şu özelliklerden birini kullanarak kanal seçtikten sonra bir abone adı/kimliği ya da grup adı/kimliği seçebilirsiniz:

Ad Araması

Bu yöntem, yalnızca tuş takımlı mikrofonla yapılan Grup, Özel ve Tüm Çağrılar için kullanılır.

Kişi Listesi

Bu yöntem, Kişi listesine doğrudan erişim sağlar.

Manuel Çevirme (Kişiler ögesini kullanarak)

Bu yöntem, yalnızca tuş takımlı mikrofon ile yapılan Özel Çağrılar ve Telefon Çağrılar için kullanılır.

Programlanmış Sayı Tuşları

Bu yöntem, yalnızca tuş takımlı mikrofonla yapılan Grup, Özel ve Tüm Çağrılar için kullanılır.



NOT:

Bir sayı tuşuna yalnızca bir ad ya da kimlik atayabilirsiniz; ancak ad ya da kimlik atanmış birden fazla sayı tuşunuz olabilir. Bir tuş takımlı mikrofonun tüm sayı tuşları atanabilir. Daha fazla bilgi için bkz. [Programlanabilir Sayı Tuşlarına Giriş Atama](#).

[Geribildirim Gönder](#)

Programlanmış Tek Tuşla Erişim Düğmesi

Bu yöntem, yalnızca Grup, Özel ve Telefon Çağrılar için kullanılır.

Bir **Tek Tuşla Erişim** düğmesine, programlanabilir düğmeye kısa veya uzun basılarak atanmış yalnızca bir kimliğiniz olabilir. Telsizinizde birden fazla düğmeyi **Tek Tuşla Erişim** düğmesi olarak programlayabilirsiniz.

Programlanabilir Düğme

Bu yöntem, yalnızca Telefon Çağrılar için kullanılır.

Grup Çağrıları

Telsizinizin kullanıcı grubundan bir çağrı alması veya kullanıcı grubuna çağrı yapması için grubun bir parçası olarak yapılandırılmış olması gerekir.

Grup Çağrıları Yapma

Telsizinizden Grup Çağrılarını yapmak için bu prosedürü uygulayın.

- 1 Aşağıdakilerden birini yapın:
 - Etkin grup adına veya kimliğine sahip olan bir kanal seçin.

- Programlanmış **Tek Tuşla Erişim** düğmesine basın.

2 Çağrı yapmak için **PTT** düğmesine basın.

Yeşil LED ışıklar yanar. İlk metin satırında **Grup Çağrısı** simgesi ve adı görüntülenir.

3 Dinlemek için **PTT** düğmesini bırakın.

Hedef telsiz yanıt verdiğinde yeşil LED yanar. Ekranda **Grup Çağrısı** simgesi ve grup adı veya kimliği ile yayın yapan telsizin adı veya kimliği görüntülenir.

4 Kanal Boş Göstergesi özelliği etkinse yayını gönderen telsiz **PTT** düğmesini bıraktığı anda kanalın boş olduğunu ve çağrıyı yanıtlayabileceğinizi gösteren kısa bir uyarı tonu duyarsınız. Çağrıyı yanıtlamak için **PTT** düğmesine basın.

Önceden belirlenen bir süre boyunca herhangi bir ses etkinliği olmazsa çağrı sona erer. Telsiz, çağrı başlatılmadan önce bulunduğunuz ekrana döner.



Grup Çağrılarını Yanıtlama

Bir kullanıcı grubundan çağrı almak için telsiziniz o grubun parçası olarak yapılandırılmalıdır. Telsizinizden Grup Çağrılarını yanıtlamak için bu prosedürü uygulayın.

Grup Çağrısı aldığınızda:

- Yeşil LED yanıp söner.
- Ekranın sağ üst köşesinde **Grup Çağrısı** simgesi görüntülenir.
- İlk metin satırında çağrı yapanın adı görüntülenir.
- İkinci metin satırında grup çağrısı adı görünür.
- Telsiziniz sessiz kipinden çıkar ve hoparlörden gelen çağrı sesi duyulur.

1 Aşağıdakilerden birini yapın:

-  Kanal Boş Göstergesi özelliği etkinse yayını gönderen telsiz **PTT** düğmesini bıraktığı anda kanalın boş olduğunu ve çağrıyı yanıtlayabileceğinizi gösteren kısa bir uyarı tonu duyarsınız. Çağrıyı yanıtlamak için **PTT** düğmesine basın.
-  Ses Kesintisi özelliği etkinse yayını gönderen telsizden gelen sesi kesmek ve kanalı

yanıtlamanız için ayırmak amacıyla boşaltmak üzere **PTT** düğmesine basın.

Yeşil LED ışıklar yanar.

2 Aşağıdakilerden birini yapın:

- Konuşma İzni Tonunun bitmesini bekleyin ve mikrofon etkinse anlaşılır biçimde mikrofona doğru konuşun.
- **PTT Yan** Tonunun bitmesini bekleyin ve mikrofon etkinse anlaşılır biçimde mikrofona doğru konuşun.

3 Dinlemek için **PTT** düğmesini bırakın.

Önceden belirlenen bir süre boyunca herhangi bir ses etkinliği olmazsa çağrı sona erer.

Telsiz, Giriş ekranında değilken bir Grup Çağrısı alırsa çağrıya cevap verilmeden önce geçerli ekranda kalır.

Cevap vermeden önce çağrı yapanın adını görmek üzere

Giriş ekranına dönmek için  düğmesine uzun basın.

Özel Çağrılar

Bağımsız bir telsizle başka bir bağımsız telsiz arasında yapılan çağrılara Özel Çağrı denir.

Özel Çağrı yapmanın iki yolu vardır. İlk yöntem çağrıyı bir telsiz varlığı kontrolü gerçekleştirdikten sonra, ikinci yöntem ise hemen yapar. Bu çağrı türlerinden sadece birisi satıcınız tarafından telsizinize programlanabilir.

Özel Çağrılar Yapma

Özel Çağrı başlatabilmeniz için telsizinizin programlanmış olması gerekir. Bu özellik etkin değilse çağrıyı başlattığınızda olumsuz gösterge tonu duyulur. Telsizinizin Özel Çağrılar yapmak için bu prosedürü uygulayın.

1 Aşağıdakilerden birini yapın:

- Etkin abone adına veya kimliğine sahip olan bir kanal seçin.
- Programlanmış **Tek Tuşla Erişim** düğmesine basın.

2 Çağrı yapmak için **PTT** düğmesine basın.

Yeşil LED ışıklar yanar.Ekranda **Özel Çağrı** simgesi ve ad gösterilir.

- 3 Konuşma İzni Tonunun bitmesini bekleyin ve mikrofon etkinse anlaşılır biçimde mikrofonu doğru konuşun.
- 4 Dinlemek için **PTT** düğmesini bırakın.
- 5  Kanal Boş Göstergesi özelliği etkinse yayını gönderen telsiz **PTT** düğmesini bıraktığı anda kanalın boş olduğunu ve çağrıyı yanıtlayabileceğinizi gösteren kısa bir uyarı tonu duyarsınız.Çağrıyı yanıtlamak için **PTT** düğmesine basın.
Önceden belirlenen bir süre boyunca herhangi bir ses etkinliği olmazsa çağrı sona erer.Bir ton duyulur.Ekranda Call Ended (Çğr Son) bilgisi görüntülenir.



Özel Çağrıları Yanıtlama

Telsizinizden Özel Çağrıları yanıtlamak için bu prosedürü uygulayın.

Özel Çağrı aldığınızda:

- Yeşil LED yanıp söner.
- İlk metin satırında **Özel Çağrı** simgesi görüntülenir.
- İkinci metin satırında Özel Çağrı adı görüntülenir.
- Telsiziniz sessiz kipten çıkar ve hoparlörden gelen çağrı sesi duyulur.

1 Aşağıdakilerden birini yapın:

-  Kanal Boş Göstergesi özelliği etkinse yayını gönderen telsiz **PTT** düğmesini bıraktığı anda kanalın boş olduğunu ve çağrıyı yanıtlayabileceğinizi gösteren kısa bir uyarı tonu duyarsınız.Çağrıyı yanıtlamak için **PTT** düğmesine basın.
-  Yayın Kesme Uzaktan Devre Dışı Brakma özelliği etkinse devam eden kesilebilir bir çağrıyı durdurmak ve kanalı yanıtlamak için ayırmak amacıyla boşaltmak üzere **PTT** düğmesine basın.

Yeşil LED ışıklar yanar.

- 2 Konuşma İzni Tonunun bitmesini bekleyin ve mikrofon etkinse anlaşılır biçimde mikrofonu doğru konuşun.

3 Dinlemek için **PTT** düğmesini bırakın.

Önceden belirlenen bir süre boyunca herhangi bir ses etkinliği olmazsa çağrı sona erer.Ekranda **Call Ended (Çğr Son)** bilgisi görüntülenir.

Herkese Çağrılar

Bağımsız bir telsizle bir kanal üzerindeki tüm telsizler arasında yapılan çağrılara Herkese Çağrı denir. Herkese Çağrı, kullanıcının tüm dikkatini vermesini gerektiren önemli duyurular yapmak için kullanılır. Kanaldaki kullanıcılar Herkese Çağrılara yanıt veremez.

Herkese Çağrılarını Alma

Herkese Çağrı aldığınızda:

- Bir ton duyulur.
- Yeşil LED yanıp söner.
- Ekranın sağ üst köşesinde arayanın kimlik bilgileri görüntülenir.
- İlk metin satırında **Grup Çağrısı** simgesi ve Herkese Çağrı bilgisi görüntülenir.

- Telsiziniz sessiz kipten çıkar ve hoparlörden gelen çağrı sesi duyulur.

Telsiz, çağrı sonlandırıldığında Herkese Çağrı'yı almadan önce bulunduğunuz ekrana döner.

Herkese Çağrı sona ermeden önce, önceden belirlenen bir süre boyunca beklemez.

 Kanal Boş Göstergesi özelliği etkinse yayını gönderen telsiz **PTT** düğmesini bıraktığında kanalın boş olduğunu ve artık kullanabileceğinizi gösteren kısa bir uyarı tonu duyarsınız.

Herkese Çağrıyı yanıtlayamazsınız.



NOT:

Çağrı alınırken farklı bir kanala geçmeniz halinde telsiz Herkese Çağrıyı almayı durdurur. Herkese Çağrı bitene kadar menüde gezinme veya düzenleme yapma işlemlerine devam edemezsiniz.

Herkese Çağrılar Yapma

Herkese Çağrı yapmanız için telsizinizin programlanmış olması gerekir. Telsizinizden Herkese Çağrılar yapmak için bu prosedürü uygulayın.

1 Etkin Herkese Çağrı grup adına veya kimliğine sahip olan kanalı seçin.

2 Çağrı yapmak için **PTT** düğmesine basın.

Yeşil LED ışıklar yanar.Ekranda **Herkese Çağrı** simgesi ve Herkese Ça r ı bilgisi gösterilir.

3 Aşağıdakilerden birini yapın:

- Konuşma İzni Tonunun bitmesini bekleyin ve mikrofon etkinse anlaşılır biçimde mikrofonu doğru konuşun.
- **PTT Yan** Tonunun bitmesini bekleyin ve mikrofon etkinse anlaşılır biçimde mikrofonu doğru konuşun.

Kanaldaki kullanıcılar Herkese Çağrıya yanıt veremezler.

Seçici Çağrılar

Bağımsız bir telsizle başka bir bağımsız telsiz arasında yapılan çağrılara Seçici Çağrı denir. Bu çağrı, analog sistem üzerinde gerçekleştirilen bir Özel Çağrıdır.

Seçici Çağrılar Yapma

Seçici Çağrı başlatabilmeniz için telsizinizin programlanmış olması gerekir. Telsizinizden Seçici Çağrılar yapmak için bu prosedürü uygulayın.

1 Etkin abone adına veya kimliğine sahip olan bir kanal seçin.

2 Çağrı yapmak için **PTT** düğmesine basın.

Yeşil LED ışıklar yanar.Ekranda **Özel Çağrı** simgesi, abone adı ve çağrı durumu görüntülenir.

3 Aşağıdakilerden birini yapın:

- Konuşma İzni Tonunun bitmesini bekleyin ve mikrofon etkinse anlaşılır biçimde mikrofonu doğru konuşun.
 - **PTT Yan** Tonunun bitmesini bekleyin ve mikrofon etkinse anlaşılır biçimde mikrofonu doğru konuşun.
-

4 Dinlemek için **PTT** düğmesini bırakın.

Hedef telsiz yanıt verdiğinde yeşil LED yanar.

- 5  Kanal Boş Göstergesi özelliği etkinse yayını gönderen telsiz **PTT** düğmesini bıraktığı anda kanalın boş olduğunu ve çağrıyı yanıtlayabileceğinizi gösteren kısa bir uyarı tonu duyarsınız. Çağrıyı yanıtlamak için **PTT** düğmesine basın.

Önceden belirlenen bir süre boyunca herhangi bir ses etkinliği olmazsa çağrı sona erer.

- 6 Ekranada Call Ended (Çğr Son) bilgisi görüntülenir.

Seçici Çağrıları Yanıtlama

Telsizinizden Seçici Çağrıları yanıtlamak için bu prosedürü uygulayın.

Seçici Çağrı aldığınızda:

- Yeşil LED yanıp söner.
- İlk metin satırında **Özel Çağrı** simgesi ve çağrıyı yapanın adı ya da Seçici Ça rı veya Ça rıyla Uyarı bilgisi görüntülenir.

- Telsiziniz sessiz kipten çıkar ve hoparlörden gelen çağrı sesi duyulur.

- 1 Çağrıyı yanıtlamak için **PTT** düğmesine basın. Yeşil LED ışıklar yanar.

- 2 Konuşma İzni Tonunun bitmesini bekleyin ve mikrofon etkinse anlaşılır biçimde mikrofona doğru konuşun.

- 3 Dinlemek için **PTT** düğmesini bırakın.

Önceden belirlenen bir süre boyunca herhangi bir ses etkinliği olmazsa çağrı sona erer. Bir ton duyulur. Ekranada Call Ended (Çğr Son) bilgisi görüntülenir.

Telefon Çağrıları

Telefon Çağrısı, bağımsız bir telsizden bir telefona yapılan çağrıdır.

Telefon Çağrısı özelliği telsizinizde etkinleştirilmemişse:

- Ekranada Kullanılmıyor bilgisi görüntülenir.
- Telsiziniz çağrının sesini kapatır.

- Çağrı sona erdiğinde telsiziniz önceki ekrana döner.

Telefon Çağrısı sırasında, telsiziniz şu durumlarda çağrıyı sonlandırmayı dener:

- Erişimi kaldırma kodu önceden yapılandırılmış **Tek Tuşla Erişim** düğmesine bastığınızda.
- Fazladan rakamlar için giriş olarak erişimi kaldırma kodunu girdiğinizde.

Kanal erişimi, erişim verme ya da erişimi kaldırma kodu veya ekstra basamak iletimi sırasında, telsiziniz yalnızca **Açma/Kapatma** düğmesine, **Ses Düzeyi Kontrolü** düğmesine ve **Kanal Seçici** düğmesine veya topuzuna yanıt verir. Her geçersiz giriş için bir ton duyulur.

Kanal erişimi sırasında  düğmesine basılırsa çağrı denemesi geçersiz kalır. Bir ton duyulur.



NOT:



Erişim veya erişimi kaldırma kodu 10 karakterden uzun olamaz.

Daha fazla bilgi almak için bayinizle ya da sistem yöneticinizle görüşün.

Programlanabilir Telefon Düğmesiyle Telefon Çağrılarını Yapma

Programlanabilir telefon düğmesiyle telefon çağrısı yapmak için bu prosedürü uygulayın.

- 1 Telefon Girişi listesine girmek için programlanmış **Telefon** düğmesine basın.

- 2  veya  düğmesine basarak ilgili ada veya kimliğe gidin. Seçmek için  düğmesine basın.

- Yeşil LED ışıklar yanar. Sağ üst köşede **Telefon Çağrısı** simgesi görünür. İlk metin satırında abone adı görüntülenir. İkinci metin satırında ise çağrı durumu görüntülenir.
- Çağrı bağlantısı başarılı olursa Çift Tonlu Çoklu Frekans (DTMF) tonu duyulur. Telefon kullanıcısının çevirme sesi duyulur. İlk metin satırında abone adı **Telefon Çağrısı** simgesi sağ üst köşede kalır.
- Çağrı bağlantısı başarısız olursa bir ton duyulur ve ekranda Telf Arama B rısız bilgisi görüntülenir. Telsiziniz, Erişim Kodu giriş ekranına döner. Erişim kodu Kişiler listesinde

önceden yapılandırılmışsa telsiz çağrısı başlatmadan önce bulunduğunuz ekrana döner.

3 Konuşmak için **PTT** düğmesine basın. Dinlemek için **PTT** düğmesini bırakın.

4 Telefon Çağrısı tarafından ekstra basamak istenirse bu basamakları girmek için:

- **Tek Tuşla Erişim** düğmesine basın. **Tek Tuşla Erişim** düğmesine ilişkin giriş boşsa olumsuz bir gösterge tonu duyulur.

5 Çağrısı sonlandırmak için  düğmesine basın.

- Ekranda Tel Görüşmesi Bitiyor bilgisi görüntülenir.
- Çağrı başarılı bir şekilde kapatılırsa bir ton duyulur ve ekranda Ç r Son görüntülenir.
- Çağrı başarılı bir şekilde sonlandırılmazsa telsiz Tlf Çağr ekrana döner. adımlarını tekrarlayın veya **adım 5** telefon kullanıcısının çağrısı sonlandırmasını bekleyin.
- Telefon Kişileri ekranında **PTT** düğmesine bastığınızda bir ton duyulur ve ekranda Press OK

to Place Phone Call (Telefon Çağrısı İçin OK'e Bas) bilgisi görüntülenir.

- Telefon kullanıcısı çağrısı sonlandığında, bir ton duyulur ve ekranda Phone Call Ended (Tel Görüşmesi Bitti) bilgisi görüntülenir.
- Telefon Çağrısı tarafından istenen ekstra rakamları girerken çağrı sona ererse telsiziniz çağrısı başlatmadan önce bulunduğunuz ekrana döner.



NOT:

Kanal erişimi sırasında  düğmesine basılırsa çağrı denemesi geçersiz kalır ve bir ton duyulur.

Çağrı sırasında, erişimi kaldırma kodu önceden yapılandırılmışken **Tek Tuşla Erişim** düğmesine bastığınızda veya erişimi kaldırma kodunu ekstra rakam olarak girdiğinizde telsiziniz çağrısı sonlandırmayı dener.

Telefon Çağrılarını Grup Çağrısı Olarak Yanıtlama

Telsizinizden Grup Çağrısı olarak Telefon Çağrılarını yanıtlamak için bu prosedürü uygulayın.

Grup Çağrısı olarak bir Telefon Çağrısı aldığınızda:

- Ekranın sağ üst köşesinde **Telefon Çağrısı** simgesi görüntülenir.
- Ekranda grup adı ve Tlf Çağr bilgisi görüntülenir.

Telsizinizde Telefon Çağrısı özelliği etkinleştirilmemişse ekranın ilk satırında Mevcut De il mesajı görüntülenir ve telsiziniz çağrıyı sessize alır. Çağrı sona erdiğinde telsiziniz önceki ekrana döner.

1 Çağrıyı yanıtlamak için **PTT** düğmesine basın. Dinlemek için **PTT** düğmesini bırakın.

2 Çağrıyı sonlandırmak için  düğmesine basın.

Ekranda Tel Görü mesi Bitiyor bilgisi görüntülenir.

Çağrı başarıyla sonlandırılırsa:

- Bir ton duyulur.

- Ekranda Call Ended (Çğr Son) bilgisi görüntülenir.

Çağrı sonlandırılmazsa telsiz, Telefon Çağrısı ekranına döner. Çağrıyı sonlandırmak için bu adımı tekrarlayın veya telefon kullanıcısının çağrıyı sonlandırmasını bekleyin

Telefon Çağrılarını Özel Çağrı Olarak Yanıtlama

Telsizinizden Özel Çağrı olarak Telefon Çağrılarını yanıtlamak için bu prosedürü uygulayın.

Özel Çağrı olarak bir Telefon Çağrısı aldığınızda:

- Ekranın sağ üst köşesinde **Telefon Çağrısı** simgesi görüntülenir.
- Ekranda çağrı yapanın adı veya Tlf Çağr bilgisi görüntülenir.

Telsizinizde Telefon Çağrısı özelliği etkinleştirilmemişse ekranın ilk satırında Mevcut De il mesajı görüntülenir ve

telsiziniz çağrıyı sessize alır. Çağrı sona erdiğinde telsiziniz önceki ekrana döner.

- 1 Çağrıyı yanıtlamak için **PTT** düğmesine basın. Dinlemek için **PTT** düğmesini bırakın.

- 2 Çağrıyı sonlandırmak için  düğmesine basın.

Ekranda Tel Görü mesi Bitiyor bilgisi görüntülenir.

Çağrı başarıyla sonlandırılırsa:

- Bir ton duyulur.
- Ekranda Call Ended (Çğr Son) bilgisi görüntülenir.

Çağrı sonlandırılmazsa telsiz, Telefon Çağrısı ekranına döner. Çağrıyı sonlandırmak için bu adımı tekrarlayın veya telefon kullanıcısının çağrıyı sonlandırmasını bekleyin

Telefon Çağrılarını Herkese Çağrı Olarak Yanıtlama

Herkese Çağrı olarak bir Telefon Çağrısı aldığınızda, bu çağrıyı ancak kanala Herkese Çağrı tipi atandığında

yanıtlayabilir veya sonlandırabilirsiniz. Telsizinizden Herkese Çağrı olarak Telefon Çağrılarını yanıtlamak için bu prosedürü uygulayın.

Herkese Çağrı olarak bir Telefon Çağrısı aldığınızda:

- Ekranın sağ üst köşesinde **Telefon Çağrısı** simgesi görüntülenir.
- Ekranda Herkese Ça rı ve Tlf Çağr bilgisi görüntülenir.

Telsizinizde Telefon Çağrısı özelliği etkinleştirilmemişse ekranın ilk satırında Mevcut De il mesajı görüntülenir ve telsiziniz çağrıyı sessize alır.

Çağrı sona erdiğinde telsiziniz önceki ekrana döner.

- 1 Çağrıyı yanıtlamak için **PTT** düğmesine basın.

- 2 Dinlemek için **PTT** düğmesini bırakın.

- 3 Çağrıyı sonlandırmak için  düğmesine basın.

Ekranda Tel Görü mesi Bitiyor bilgisi görüntülenir.

Çağrı başarıyla sonlandırılırsa:

- Bir ton duyulur.

- Ekranda Herkese Ça r ı ve Ç r Son bilgisi görüntülenir.

Çağrı sonlandırılmazsa telsiz, Telefon Çağrısı ekranına döner. **adım 3** adımını tekrarlayın veya telefon kullanıcısının çağrışı sonlandırmasını bekleyin.

Telsiz Çağrılarını Durdurma

Bu özellik sayesinde, sürmekte olan Grup Çağrısını ya da Özel Çağrışı durdurarak kanalı yayın için boşaltabilirsiniz. Örneğin, bir telsiz kullanıcı tarafından yanlışlıkla **PTT** düğmesine basılması nedeniyle "takılmış mikrofon" sorunu yaşadığınızda. Telsiziniz, bu özelliği kullanmanızı sağlayacak şekilde programlanmış olmalıdır. Telsizinizdeki çağrılar durdurmak için bu prosedürü uygulayın.

- 1 Programlanmış **Yayın Kesme Uzaktan Devre Dışı Bırakma** düğmesine basın.

Ekranda Uzaktan Devre Dışı bilgisi görüntülenir.

- 2 Onay için bekleyin.

İşlem başarılı olursa:

- Bir olumlu gösterge tonu duyulur.

İşlem başarısız olursa:

- Bir olumsuz gösterge tonu duyulur.
- Ekranda Uzaktan Devre Dışı Başarısız bilgisi görüntülenir.

Kesilebilir bir çağrı bu özellik aracılığıyla durdurulursa:

- Ekranda Ça r ı Kesildi bilgisi görüntülenir.
- **PTT** düğmesi serbest bırakılana kadar kesilen telsizde olumsuz bir gösterge tonu duyulur.



NOT:

Daha fazla bilgi almak için bayinizle ya da sistem yöneticinizle görüşün.

Gelişmiş Özellikler

Bu bölümde, telsizinizde bulunan özelliklerin nasıl çalıştığı açıklanmaktadır.

Bayiniz ya da sistem yöneticiniz, telsizinizi özel ihtiyaçlarınız doğrultusunda özelleştirmiş olabilir. Daha fazla bilgi almak için bayinizle ya da sistem yöneticinizle görüşün.

Talkaround

Bu özellik, yineleyicinizin çalışmadığı ya da telsiziniz yineleyicinin kapsama alanı dışında ancak diğer telsizlerin konuşma kapsamında bulunduğu durumlarda haberleşmeye devam etmenizi sağlar.

Talkaround ayarı telsiz kapatıldıktan sonra da korunur.







NOT:



Bu özellik Capacity Plus - Tek Saha, Capacity Plus - Çoklu Saha ve aynı frekanstaki Halk Bandı Radyo kanallarında geçerli değildir.



Yineleyici ve Talkaround Kipleri Arasında Geçiş Yapma

Telsizinizde Yineleyici ve Talkaround kipleri arasında geçiş yapmak için buradaki prosedürü uygulayın.

- 1 Aşağıdakilerden birini yapın:
 - Programlanmış **Yineleyici/Talkaround** düğmesine basın. Aşağıdaki adımları atlayın.
 - Menüye erişmek için  düğmesine basın.

- 2  veya  düğmesine basarak Programlar bölümüne gidin. Seçmek için  düğmesine basın.

- 3  veya  düğmesine basarak Telsiz Ayarları bölümüne gidin. Seçmek için  düğmesine basın.

4  veya  ile Talkaround seçeneğine gidin.

Seçmek için  düğmesine basın.

Etkinse **Etkin** yazısının yanında ✓ simgesi görüntülenir.Devre dışı bırakılmışsa **Etkin** yazısının yanındaki ✓ simgesi kaybolur.
Ekran otomatik olarak önceki ekrana döner.

İzleme Özelliği

İzleme özelliği, yayın yapmadan önce kanalın boş olduğundan emin olmak için kullanılır.

Kanalları İzleme

Kanalları izlemek için bu prosedürü uygulayın.

1 Programlanmış **İzleme** düğmesine uzun basın.

Ekranada **İzleme** simgesi görünür ve LED ışığı devamlı olarak sarı yanar.
İzlenen kanalda etkinlik mevcutsa:

- Telsiz etkinliğini duyarsınız veya tamamen sessizdir.

- Sarı LED yanar.

İzlenen kanal boşsa "beyaz gürültü" duyarsınız.

2 Konuşmak için **PTT** düğmesine basın. Dinlemek için **PTT** düğmesini bırakın.

Devamlı İzleme

Devamlı İzleme özelliği, seçilen bir kanalın etkinliğini sürekli olarak izlemek için kullanılır.

Devamlı İzlemeyi Açma veya Kapatma

Telsizinizde Devamlı İzleme özelliğini açmak veya kapatmak için buradaki prosedürü uygulayın.

Programlanmış **Devamlı İzleme** düğmesine basın.

Telsiz bu kipe girdiğinde:

- Bir uyarı tonu duyulur.
- Sarı LED yanar.
- Ekranada, **Devamlı İzleme Açık** bilgisi ve **İzleme** simgesi görüntülenir.

Telsiz bu kipten çıktığında:

- Bir uyarı tonu duyulur.
- Sarı LED söner.
- Ekranda Devamlı Zilme Kapalı bilgisi görüntülenir.

Ana Kanal Hatırlatıcısı

Bu özellik, telsiz belirli bir süre ana kanala ayarlı olmadığına bir hatırlatıcı sağlar.

Bu özellik CPS üzerinden etkinleştirilmişse telsiziniz bir süreliğine ana kanala ayarlanmadığında düzenli aralıklarla şu durum oluşur:

- Ana Kanal Hatırlatıcısı tonu ve anonsu duyulur.
- Ekranın ilk satırında Ana Kanal bilgisi görüntülenir.
- İkinci satırda Olmayan bilgisi görüntülenir.

Aşağıdaki işlemlerden birini gerçekleştirerek hatırlatıcıya yanıt verebilirsiniz:

- Ana kanal geri dönme.
- Programlanabilir düğmeyi kullanarak hatırlatıcıyı geçici olarak sessize alma.

- Programlanabilir düğmeyi kullanarak yeni bir ana kanal ayarlama.

Ana Kanal Hatırlatıcısını Susturma

Ana Kanal Hatırlatıcısı duyulduğunda hatırlatıcının sesini geçici olarak kapatabilirsiniz.

Ana Kanal Hatırlatıcıyı Sessize Al programlanabilir düğmesine basın.



Ekranın ilk satırında HCR, ikinci satırında Sessiz ifadesi görüntülenir.



Yeni Ana Kanal Ayarlama



Ana Kanal Hatırlatıcısı duyulduğunda yeni bir ana kanal ayarlayabilirsiniz.



- 1 Aşağıdakilerden birini yapın:
 - Geçerli kanalı yeni Ana Kanal olarak ayarlamak için programlanabilir **Ana Kanalı Sıfırla** düğmesine basın. Aşağıdaki adımları atlayın. Ekranın ilk satırında kanal adı, ikinci satırında Yeni Ana Kanal ifadesi gösterilir.

- Menüye erişmek için  düğmesine basın.

2  veya  düğmesine basarak Programlar bölümüne gidin. Seçmek için  düğmesine basın.

3  veya  düğmesine basarak Telsiz Ayarları bölümüne gidin. Seçmek için  düğmesine basın.

4  veya  düğmesine basarak Ana Kanal bölümüne gidin. Seçmek için  düğmesine basın.

5  veya  düğmesine basarak istenilen yeni ana kanal adına gidin. Seçmek için  düğmesine basın.

Ekranda, seçilen ana kanal adının yanında ✓ gösterilir.

Uzaktan İzleme

Bu özellik, abone adı veya kimliğiyle hedef telsizin mikrofonunu açmak için kullanılır. Bu özelliği hedef telsiz civarındaki her türlü işitilebilir faaliyeti uzaktan izlemek için kullanabilirsiniz.

İki tip Uzaktan İzleme vardır:

- Kimlik Doğrulamasız Uzaktan İzleme
- Kimlik Doğrulmalı Uzaktan İzleme.

Kimlik Doğrulmalı Uzaktan İzleme satın alınabilir bir özelliktir. Kimlik Doğrulmalı Uzaktan İzleme özelliğinde, telsiziniz bir hedef telsizin mikrofonunu açtığı anda doğrulama gerekir.

Telsiziniz, bu özelliği Kullanıcı Kimliği Doğrulmalı bir hedef telsizde başlattığında, parola gerekir. Hedef telsiz için parola, CPS üzerinden önceden programlanmıştır.

Hem telsiziniz hem de hedef telsiz bu özelliği kullanmanızı sağlayacak şekilde programlanmış olmalıdır.

Programlanan sürenin sonunda ya da hedef telsizde kullanıcı herhangi bir işlem yaptığında bu özellik durur.

Uzaktan İzleme Başlatma

Telsizinizde Uzaktan İzleme özelliğini başlatmak için buradaki prosedürü uygulayın.

1 Programlanmış **Uzaktan İzleme** düğmesine basın.

2  veya  düğmesine basarak ilgili ada veya kimliğe gidin.

3 Seçmek için  düğmesine basın. Aşağıdaki senaryolardan biri gerçekleşir:

- Ekranda, istenen işlemin sürdüğünü belirten geçici bir mini bilgi notu görüntülenir. Yeşil LED ışıklar yanar.
- Parola ekranı görünür.

Parolayı girin. Devam etmek için  düğmesine basın.

- Parola doğruysa ekranda istenen işlemin sürdüğünü belirten geçici bir mini bilgi notu görüntülenir. Yeşil LED ışıklar yanar.

- Parola yanlışsa ekranda olumsuz bir mini bilgi notu görüntülenir ve önceki ekrana geri dönülür.

4 Onay için bekleyin.

İşlem başarılı olursa:

- Bir olumlu gösterge tonu duyulur.
- Ekranda olumlu bir mini bilgi notu görüntülenir.
- İzlenen telsizin sesi, programlanan bir süre boyunca çalmaya başlar ve ekranda Uzaktan İzleme bilgisi görüntülenir. Zamanlayıcının süresi dolduğunda telsiz, bir uyarı tonu verir ve LED söner.



İşlem başarısız olursa:



- Bir olumsuz gösterge tonu duyulur.
- Ekranda olumsuz bir mini bilgi notu görüntülenir.



Kişi Listesini Kullanarak Uzaktan İzleme Başlatma

Telsizinizde Kişi listesini kullanarak Uzaktan İzleme başlatmak için buradaki prosedürü uygulayın.

- 1 Menüye erişmek için  düğmesine basın.

- 2  veya  düğmesine basarak **Kiiler** seçeneğine gidin. Seçmek için  düğmesine basın.

- 3  veya  düğmesine basarak ilgili **ada** veya **kimliğe** gidin. Seçmek için  düğmesine basın.

- 4  veya  ile **Uzaktan zlm. seçeneğine** gidin.

- 5 Seçmek için  düğmesine basın. Aşağıdaki senaryolardan biri gerçekleşir:
 - Ekranda, istenen işlemin sürdüğünü belirten geçici bir mini bilgi notu görüntülenir. Yeşil LED ışıklar yanar.
 - Parola ekranı görünür.

Parolayı girin. Devam etmek için  düğmesine basın.

- Parola doğruysa ekranda istenen işlemin sürdüğünü belirten geçici bir mini bilgi notu görüntülenir. Yeşil LED ışıklar yanar.
- Parola yanlışsa ekranda olumsuz bir mini bilgi notu görüntülenir ve önceki ekrana geri dönülür.

6 Onay için bekleyin.

İşlem başarılı olursa:

- Bir olumlu gösterge tonu duyulur.
- Ekranda olumlu bir mini bilgi notu görüntülenir.
- İzlenen telsizin sesi, programlanan bir süre boyunca çalmaya başlar ve ekranda **Uzaktan. Monitor (Uzaktan İzleme)** bilgisi görüntülenir. Zamanlayıcının süresi dolduğunda telsiz, bir uyarı tonu verir ve LED söner.



İşlem başarısız olursa:



- Bir olumsuz gösterge tonu duyulur.
- Ekranda olumsuz bir mini bilgi notu görüntülenir.



Elle Çevirmeyi Kullanarak Uzaktan İzleme Başlatma

Telsizinizde elle çevirmeyi kullanarak Uzaktan İzleme başlatmak için buradaki prosedürü uygulayın.



- 1 Menüye erişmek için  düğmesine basın.



- 2  veya  düğmesine basarak **Kiiler** seçeneğine gidin. Seçmek için  düğmesine basın.

- 3  veya  düğmesine basarak **Elle Çevirme** seçeneğine gidin. Seçmek için  düğmesine basın.

- 4  veya  ile **Telsiz Numarası** seçeneğine gidin. Seçmek için  düğmesine basın.

- 5 Aşağıdakilerden birini yapın:

- Abone adını veya kimliğini girin ve devam etmek için  düğmesine basın.
- Önceden çevrilmiş kimliği girin ve devam etmek için  düğmesine basın.

- 6  veya  ile **Uzaktan İzlem.** seçeneğine gidin.

- 7 Seçmek için  düğmesine basın. Aşağıdaki senaryolardan biri gerçekleşir:

- Ekranda, istenen işlemin sürdüğünü belirten geçici bir mini bilgi notu görüntülenir. Yeşil LED ışıklar yanar.
- Parola ekranı görünür.

Parolayı girin. Devam etmek için  düğmesine basın.

- Parola doğruysa ekranda istenen işlemin sürdüğünü belirten geçici bir mini bilgi notu görüntülenir. Yeşil LED ışıklar yanar.

- Parola yanlışsa ekranda olumsuz bir mini bilgi notu görüntülenir ve önceki ekrana geri dönlür.

8 Onay için bekleyin.

İşlem başarılı olursa:

- Bir olumlu gösterge tonu duyulur.
- Ekranda olumlu bir mini bilgi notu görüntülenir.
- İzlenen telsizin sesi, programlanan bir süre boyunca çalmaya başlar ve ekranda Uzaktan İzleme (Uzaktan İzleme) bilgisi görüntülenir. Zamanlayıcının süresi dolduğunda telsiz, bir uyarı tonu verir ve LED söner.

İşlem başarısız olursa:

- Bir olumsuz gösterge tonu duyulur.
- Ekranda olumsuz bir mini bilgi notu görüntülenir.

Telsiz Kontrolü

Bu özellik, sistemde başka bir telsizin aktif olup olmadığını telsiz kullanıcılarını rahatsız etmeden tespit etmenize olanak tanır. Hedef telsizde sesli ya da görsel bir bildirim yapılmaz.

Bu özellik, sadece abone adları ya da kimlikleri için geçerlidir. Telsiziniz, bu özelliği kullanmanızı sağlayacak şekilde programlanmış olmalıdır.

Telsiz Kontrolleri Gönderme

Telsizinizden telsiz kontrolleri göndermek için buradaki prosedürü uygulayın.

1 Programlanmış **Telsiz Kontrolü** düğmesine basın.

2  veya  düğmesine basarak ilgili ada veya

kimliğe gidin. Seçmek için  düğmesine basın.

Ekranda, istenen işlemin sürdüğünü belirten geçici bir mini bilgi notu görüntülenir. Yeşil LED ışıklar yanar.











Onay için bekleyin.

Telsiz onay beklerken  düğmesine basarsanız bir ton duyulur, telsiz tüm denemeleri sonlandırır ve Telsiz Kontrolü kipinden çıkar.

Telsiz, abone adı ya da kimliği ekranına döner.

Kişi Listesini Kullanarak Telsiz Kontrolleri Gönderme

Kişi listesini kullanarak telsizinizden telsiz kontrolleri göndermek için buradaki prosedürü uygulayın.

- 1 Menüye erişmek için  düğmesine basın.
- 2  veya  düğmesine basarak **Kişiler** seçeneğine gidin. Seçmek için  düğmesine basın.
- 3  veya  düğmesine basarak ilgili ada veya kimliğe gidin. Seçmek için  düğmesine basın.
- 4  veya  düğmesine basarak **Telsiz Kontrol** seçeneğine gidin. Seçmek için  düğmesine basın.
Yeşil LED ışıklar yanar.
- 5 Onay için bekleyin.

Telsiz onay beklerken  düğmesine basarsanız bir ton duyulur, telsiz tüm yeniden denemeleri iptal eder ve Telsiz Kontrolü kipinden çıkar. Telsiz, abone adı ya da kimliği ekranına döner.

Tarama Listeleri

Tarama listeleri bireysel kanallar veya gruplar için oluşturulur ve bu kanallara veya gruplara atanır. Telsiziniz, geçerli kanalın veya grubun tarama listesinde belirtilen kanal veya grup sırasına göre bir döngü yaparak ses etkinliğini tarar.









Telsiziniz her listede maksimum 16 üye olacak şekilde 250 adede kadar tarama listesini destekler. Her tarama listesi, hem analog hem de dijital girişleri destekler.

Tarama listesini düzenleyerek kanal ekleyebilir, silebilir ve öncelik verebilirsiniz.

Öncelik simgesi, ayarlanmışsa üye adının sol tarafında görünür ve üyenin 1. Öncelikli veya 2. Öncelikli kanal listesinden hangisinde olduğunu gösterir. Bir tarama listesinde birden fazla 1. Öncelikli ya da 2. Öncelikli kanal bulunamaz. Öncelik **Yok** olarak ayarlanmışsa hiçbir **Öncelik** simgesi görünmez.













Tarama Listesindeki Girişleri Görüntüleme



Telsizinizin Tarama listesindeki girişleri görüntülemek için buradaki prosedürü uygulayın.

- 1 Menüye erişmek için  düğmesine basın.
- 2  veya  düğmesine basarak Tarama seçeneğine gidin. Seçmek için  düğmesine basın.
- 3  veya  düğmesine basarak Tarama Listesi seçeneğine gidin. Seçmek için  düğmesine basın.
- 4 Listedeki üyeleri tek tek görüntülemek için  veya  düğmesine basın.







Tarama Listesine Yeni Girişler Ekleme

Telsizinizin Tarama listesine yeni girişler eklemek için buradaki prosedürü uygulayın.

- 1 Menüye erişmek için  düğmesine basın.
- 2  veya  düğmesine basarak Tarama seçeneğine gidin. Seçmek için  düğmesine basın.
- 3  veya  düğmesine basarak Tarama Listesi seçeneğine gidin. Seçmek için  düğmesine basın.
- 4  veya  düğmesine basarak Üye Ekle seçeneğine gidin. Seçmek için  düğmesine basın.
- 5  veya  düğmesine basarak ilgili ada veya kimliğe gidin. Seçmek için  düğmesine basın.

6  veya  düğmesine basarak gerekli öncelik seviyesine gidin. Seçmek için  düğmesine basın. Ekranda olumlu bir mini bilgi notu ve hemen ardından **Ba ka Üye Ekle?** yazısı görüntülenir.



7 Aşağıdakilerden birini yapın:



- Yeni bir giriş eklemek için  veya  düğmesine basarak **Evet** seçeneğine gidin. Seçmek için  düğmesine basın. **adım 5** ve **adım 6** adımlarını tekrarlayın.
- Geçerli listeyi kaydetmek için  veya  düğmesine basarak **HAYIR** seçeneğine gidin. Seçmek için  düğmesine basın.



Tarama Listesindeki Girişleri Silme



Tarama listesindeki girişleri silmek için buradaki prosedürü uygulayın.

1 Menüye erişmek için  düğmesine basın.



2  veya  düğmesine basarak **Tarama** seçeneğine gidin. Seçmek için  düğmesine basın.

3  veya  düğmesine basarak **Tarama** Listesi seçeneğine gidin. Seçmek için  düğmesine basın.



4  veya  düğmesine basarak ilgili ada veya kimliğe gidin. Seçmek için  düğmesine basın.

5  veya  ile **Sil** seçeneğine gidin. Seçmek için  düğmesine basın. Ekranda **Kayıd Sil?** mesajı görüntülenir.

6 Aşağıdakilerden birini yapın:

- Girişi silmek için  veya  düğmesine basarak **Evet** seçeneğine gidin. Seçmek için  düğmesine basın.

Ekranda olumlu bir mini bilgi notu görüntülenir.

- Önceki ekrana dönmek için  veya  düğmesine basarak **HAYIR** seçeneğine gidin.

Seçmek için  düğmesine basın.



- 7 Diğer girişleri silmek için şu adımları tekrarlayın:
[adım 4 - adım 6.](#)



- 8 Gerekli tüm adları veya kimlikleri sildikten sonra Giriş ekranına geri dönmek için  düğmesine uzun basın.



Tarama Listesindeki Girişlerin Önceliğini Ayarlama



Telsizinizin Tarama listesindeki girişlere ilişkin öncelikleri ayarlamak için buradaki prosedürü uygulayın.



- 1 Menüye erişmek için  düğmesine basın.

- 2  veya  düğmesine basarak **Tarama** seçeneğine gidin. Seçmek için  düğmesine basın.

- 3  veya  düğmesine basarak **Tarama** Listesi seçeneğine gidin. Seçmek için  düğmesine basın.

- 4  veya  düğmesine basarak ilgili ada veya kimliğe gidin. Seçmek için  düğmesine basın.

- 5  veya  ile **Öncelikle** seçeneğine gidin. Seçmek için  düğmesine basın.

- 6  veya  düğmesine basarak gerekli öncelik seviyesine gidin. Seçmek için  düğmesine basın. Önceki sayfaya dönmeden önce ekranda olumlu bir mini bilgi notu görüntülenir. **Öncelik** simgesi, üye adının solunda görüntülenir.

Tarama

Telsiziniz, bir tarama başlattığınızda ses etkinliği arayan geçerli kanal için programlanmış tarama listesini tarar.



Taramayı iki şekilde başlatabilirsiniz:



- **Ana Kanal Taraması (Manuel):** Telsiziniz tarama listenizdeki tüm kanalları veya grupları tarar. Telsiziniz taramaya geçtiğinde, ayarlarına bağlı olarak, en son taranan etkin kanaldan veya gruptan ya da taramanın başlatılmış olduğu kanaldan otomatik olarak taramaya başlayabilir.
- **Otomatik Tarama (Otomatik):** Otomatik Taramanın etkin olduğu bir kanal veya grup seçtiğinizde, telsiziniz otomatik olarak taramaya başlar.



Taramayı Açma veya Kapatma

Telsizinizde taramayı açmak veya kapatmak için bu prosedürü uygulayın.

- 1 **Kanal Seçim Topuzu**'nu çevirerek tarama listesiyle programlanmış kanalı seçin.
- 2 Menüye erişmek için  düğmesine basın.

- 3  veya  düğmesine basarak **Tarama** seçeneğine gidin. Seçmek için  düğmesine basın.

- 4  veya  ile **Tarama Durumu** seçeneğine gidin. Seçmek için  düğmesine basın.

- 5 İstenen tarama durumuna gitmek için  veya  düğmesine basın ve  düğmesine basarak seçim yapın.

Tarama etkinse:

- Ekranda **Tarama Açık** bilgisi ve **Tarama** simgesi görüntülenir.
- Sarı LED yanıp söner.

Tarama devre dışıysa:

- Ekranda, **Tarama Kapalı** bilgisi görüntülenir.
- **Tarama** simgesi kaybolur.
- LED söner.

Tarama Sırasında Yayınları Yanıtlama

Tarama sırasında, telsiziniz etkinlik algıladığı bir kanalda veya grupta durur. Telsiz bu kanalda, kalma süresi olarak bilinen programlanmış süre boyunca kalır. Tarama sırasında yayınları yanıtlamak için bu prosedürü uygulayın.

- 1  Kanal Boş Göstergesi özelliği etkinse yayını gönderen telsiz **PTT** düğmesini bıraktığı anda kanalın boş olduğunu ve çağrıyı yanıtlayabileceğinizi gösteren kısa bir uyarı tonu duyarsınız. Kalma süresi boyunca **PTT** düğmesini basılı tutun.

Yeşil LED ışıklar yanar.

2 Aşağıdakilerden birini yapın:

- Konuşma İzni Tonunun bitmesini bekleyin ve mikrofon etkinse anlaşılır biçimde mikrofonu doğru konuşun.
-  **PTT** Yan Tonunun bitmesini bekleyin ve mikrofon etkinse anlaşılır biçimde mikrofonu doğru konuşun.

3 Dinlemek için **PTT** düğmesini bırakın.

Kalma süresi boyunca yanıt vermezseniz telsiz, diğer kanalları veya grupları taramaya geri döner.

İstenmeyen Kanalları Silme

Bir kanal sürekli olarak istenmeyen çağrılar ya da parazit üretiyorsa (bu kanallara "istenmeyen" kanal denir), bu istenmeyen kanalı tarama listesinden geçici olarak kaldırabilirsiniz. Bu özellik, Seçili Kanal olarak belirlenen kanal için geçerli değildir. Telsizinizden istenmeyen kanalları silmek için bu prosedürü uygulayın.

- 1 Telsiziniz istenmeyen ya da parazitli bir kanala kilitletiğinde, bir ton duyana kadar programlanmış **İstenmeyen Kanalı Sil** düğmesine basın.
- 2 Programlanmış **İstenmeyen Kanalı Sil** düğmesini bırakın.
İstenmeyen kanal silinir.

İstenmeyen Kanalları Geri Yükleme

Telsizinizde istenmeyen kanalları geri yüklemek için bu prosedürü uygulayın.

Aşağıdakilerden birini yapın:

- Telsizi kapatıp tekrar açın.
- Programlanmış **Tarama** düğmesini veya menüyü kullanarak taramayı durdurup yeniden başlatın.
- **Kanal Seçim Topuzu**'nu kullanarak kanalı değiştirin.

Oylamalı Tarama

Oylamalı Tarama, farklı analog kanallar üzerinde aynı bilgileri ileten birden fazla baz istasyonu olan alanlarda geniş bir kapsama alanı sağlar.

Telsiziniz birden fazla baz istasyonunun analog kanallarını tarar ve alınan en güçlü sinyali seçmek için bir oylama işlemi gerçekleştirir. Sinyal seçildikten sonra telsiziniz ilgili baz istasyonundan gelen yayınları alır.

Oylamalı tarama sırasında, sarı LED yanıp söner ve ekranda, **Oylamalı Tarama** simgesi görüntülenir.

Oylamalı tarama sırasında bir yayına yanıt vermek için [Tarama Sırasında Yayınları Yanıtlama sayfa 72](#) ile aynı prosedürleri uygulayın.

Kişi Ayarları

Kişiler, telsizinizde adres defteri özellikleri sağlar. Her giriş, çağrı başlatmak için kullandığınız bir ada ya da kimliğe karşılık gelir. Girişler alfabetik olarak sıralanmıştır.

Her giriş, bağlamına göre farklı çağrı tipleriyle ilişkilendirilir: Grup Çağrısı, Özel Çağrı, Herkese Çağrı, PC Çağrı veya Sevk Çağrısı.

PC Çağrı ve Sevk Çağrısı veriyle ilişkili çağrılardır. Yalnızca uygulamalarla kullanılabilirler. Ayrıntılı bilgi almak için veri uygulamaları belgesine bakın.

 Ayrıca Kişiler menüsü, tuş takımlı mikrofondaki bir ya da daha fazla programlanabilir sayı tuşuna giriş atamanızı sağlar. Sayı tuşlarına giriş atadığınızda telsiziniz girişler için hızlı arama yapabilir.



NOT:

Bir girişe atanan her sayı tuşunun önünde bir onay işareti görünür.  öğesinin önünde bir onay işareti görünüyorsa girişe bir sayı tuşu atanmamıştır.

Telsiziniz iki adet Kişi listesi desteklemektedir. Bunlardan birisi Analog kişiler, diğeri de Dijital kişilerdir. Her bir Kişi listesinde en fazla 500 üye bulunabilir.

Kişilerde yer alan tüm girişler aşağıdaki bilgileri içerir:

- Çağrı Türü

- Çağrı Diğer Adı
- Çağrı Kimliği



NOT:

Dijital Kişi Listesine abone kimlikleri ekleyebilir ya da bunları düzenleyebilirsiniz. Abone kimlikleri ancak satıcınız tarafından silinebilir.



Analog Kişiler listesinde sadece abone kimliklerini görebilir, düzenleyebilir ve Çağrı Uyarısı başlatabilirsiniz. Telsiz kimlikleri ancak satıcınız tarafından eklenebilir ve silinebilir.



Gizlilik özelliği etkin olan kanallar üzerinde gizliliğin etkin olduğu Grup Çağruları, Özel Çağrılar ya da Herkese Çağrılar yapabilirsiniz. Yayını sadece sizin telsizinle aynı Gizlilik Anahtarına ya da Anahtar Değerine ve Anahtar Kimliğine sahip olan hedef telsizler çözebilir.

Kişi Listesini Kullanarak Grup Çağruları Yapma

Telsizinizde Kişi listesini kullanarak Grup Çağruları yapmak için buradaki prosedürü uygulayın.

- 1 Menüye erişmek için  düğmesine basın.

- 2  veya  düğmesine basarak Kişiler seçeneğine gidin. Seçmek için  düğmesine basın.

- 3  veya  düğmesine basarak ilgili ada veya kimliğe gidin.

- 4 Çağrı yapmak için **PTT** düğmesine basın. Yeşil LED ışıklar yanar.

- 5 Aşağıdakilerden birini yapın:

- Konuşma İzni Tonunun bitmesini bekleyin ve mikrofon etkinse anlaşılır biçimde mikrofona doğru konuşun.
-  **PTT** Yan Tonunun bitmesini bekleyin ve mikrofon etkinse anlaşılır biçimde mikrofona doğru konuşun.

- 6 Dinlemek için **PTT** düğmesini bırakın.

Gruptaki herhangi bir kullanıcı yanıt verdiğinde yeşil LED yanıp söner. Ekranda **Grup Çağrısı** simgesi ve adı veya kimliği ile yayın yapan telsizin adı veya kimliği görüntülenir.

- 7  Kanal Boş Göstergesi özelliği etkinse yayını gönderen telsiz **PTT** düğmesini bıraktığı anda kanalın boş olduğunu ve çağrıyı yanıtlayabileceğinizi gösteren kısa bir uyarı tonu duyarsınız. Çağrıyı yanıtlamak için **PTT** düğmesine basın.

Önceden belirlenen bir süre boyunca herhangi bir ses etkinliği olmazsa çağrı sona erer.

- 4 Çağrı yapmak için **PTT** düğmesine basın.
Yeşil LED ışıklar yanar. Ekranda hedef ad görüntülenir.

- 5 Konuşma İzni Tonunun bitmesini bekleyin ve mikrofon etkinse anlaşılır biçimde mikrofona doğru konuşun.







- 6 Dinlemek için **PTT** düğmesini bırakın.
Ekranda yayını yapan kullanıcının adı veya kimliği görüntülenir.

- 7  Kanal Boş Göstergesi özelliği etkinse yayını gönderen telsiz **PTT** düğmesini bıraktığı anda kanalın boş olduğunu ve çağrıyı yanıtlayabileceğinizi gösteren kısa bir uyarı tonu duyarsınız. Çağrıyı yanıtlamak için **PTT** düğmesine basın.

Önceden belirlenen bir süre boyunca herhangi bir ses etkinliği olmazsa çağrı sona erer. Bir ton duyulur. Ekranda Call Ended (Çğr Son) bilgisi görüntülenir.

Kişi Listesini Kullanarak Özel Çağrılar Yapma



Telsizinizde Kişi listesini kullanarak Özel Çağrılar yapmak için buradaki prosedürü uygulayın.



- 1 Menüye erişmek için  düğmesine basın.
- 2  veya  düğmesine basarak Kişiler seçeneğine gidin. Seçmek için  düğmesine basın.
- 3  veya  düğmesine basarak ilgili ada veya kimliğe gidin. Seçmek için  düğmesine basın.



Varsayılan Kişi Ayarlama

Telsizinizde varsayılan kişiyi ayarlamak için buradaki prosedürü uygulayın.

- 1 Menüye erişmek için  düğmesine basın.

- 2  veya  düğmesine basarak **Kişiler** seçeneğine gidin. Seçmek için  düğmesine basın.

- 3  veya  düğmesine basarak ilgili ada veya kimliğe gidin. Seçmek için  düğmesine basın.

- 4  veya  ile **Varsayılan Yap** seçeneğine gidin. Seçmek için  düğmesine basın.
Bir olumlu gösterge tonu duyulur. Ekranda olumlu bir mini bilgi notu görüntülenir. Ekranda seçilen varsayılan ad veya kimliğin yanında ✓ simgesi görüntülenir.



Çağrı Göstergesi Ayarları



Bu özellik, telsiz kullanıcılarının çağrı veya yazılı mesaj zil tonlarını yapılandırmasını sağlar.



Çağrı Uyarısı için Çağrı Zillerini Etkinleştirme ve Devre Dışı Bırakma



Telsizinizde Çağrı Uyarıları için çağrı zillerini etkinleştirmek veya devre dışı bırakmak için buradaki prosedürü kullanın.



- 1 Menüye erişmek için  düğmesine basın.

- 2  veya  düğmesine basarak **Programlar** bölümüne gidin. Seçmek için  düğmesine basın.

- 3  veya  düğmesine basarak **Telsiz Ayarları** bölümüne gidin. Seçmek için  düğmesine basın.

4  veya  düğmesine basarak Tonlar/ Uyarılar bölümüne gidin. Seçmek için  düğmesine basın.

5  veya  düğmesine basarak Ça rı Zilleri seçeneğine gidin. Seçmek için  düğmesine basın.



6  veya  düğmesine basarak Ça rı Uyarısı seçeneğine gidin. Seçmek için  düğmesine basın.



Özel Çağrılar için Çağrı Zillerini Etkinleştirme veya Devre Dışı Bırakma









Telsizinizde Özel Çağrılar için çağrı zillerini etkinleştirmek veya devre dışı bırakmak için buradaki prosedürü kullanın.



1 Menüye erişmek için  düğmesine basın.

2  veya  düğmesine basarak Programlar bölümüne gidin. Seçmek için  düğmesine basın.

3  veya  düğmesine basarak Telsiz Ayarları bölümüne gidin. Seçmek için  düğmesine basın.

4  veya  düğmesine basarak Tonlar/ Uyarılar seçeneğine gidin. Seçmek için  düğmesine basın.

5  veya  düğmesine basarak Ça rı Zilleri seçeneğine gidin. Seçmek için  düğmesine basın.



6  veya  ile Özel Ça rı seçeneğine gidin. Seçmek için  düğmesine basın.



Seçici Çağrılar için Çağrı Zillerini Etkinleştirme veya Devre Dışı Bırakma









Telsizinizde Seçici Çağrılar için çağrı zillerini etkinleştirmek veya devre dışı bırakmak için buradaki prosedürü kullanın.



- 1 Menüye erişmek için  düğmesine basın.

- 2  veya  düğmesine basarak Programlar bölümüne gidin. Seçmek için  düğmesine basın.







- 3  veya  düğmesine basarak Telsiz Ayarları bölümüne gidin. Seçmek için  düğmesine basın.

- 4  veya  düğmesine basarak Tonlar/ Uyarılar seçeneğine gidin. Seçmek için  düğmesine basın.

- 5  veya  düğmesine basarak Ça rı Zilleri seçeneğine gidin. Seçmek için  düğmesine basın.

- 6  veya  düğmesine basarakSeçici Ça rı seçeneğine gidin. Seçmek için  düğmesine basın.
Ekranda ✓ simgesi ve geçerli ton görüntülenir.

- 7 Aşağıdakilerden birini yapın:

- İstenen ton için  veya  düğmesine basın. Seçmek için  düğmesine basın. Ekranda ✓ simgesi ve seçilen ton görüntülenir.
-  veya  düğmesine basarak Kapalı seçeneğine gidin. Seçmek için  düğmesine basın. Zil sesleri önceden etkinleştirilmişse ekranda Kapalı bilgisinin yanında ✓ simgesi görüntülenir.



Zil sesleri önceden devre dışı bırakılmışsa ekranda **Kapalı** bilgisinin yanında ✓ simgesi görüntülenmez.



Yazılı Mesajlar için Çağrı Zillerini Etkinleştirme veya Devre Dışı Bırakma









Telsizinizde yazılı mesajlara ilişkin çağrı zillerini etkinleştirmek veya devre dışı bırakmak için buradaki prosedürü kullanın.



1 Menüye erişmek için  düğmesine basın.

2  veya  düğmesine basarak Programlar bölümüne gidin. Seçmek için  düğmesine basın.



3  veya  düğmesine basarak Telsiz Ayarları bölümüne gidin. Seçmek için  düğmesine basın.



4  veya  düğmesine basarak Tonlar/ Uyarılar seçeneğine gidin. Seçmek için  düğmesine basın.

5  veya  düğmesine basarak Çağrı Zilleri seçeneğine gidin. Seçmek için  düğmesine basın.

6  veya  düğmesine basarak Metin Mesajı bölümüne gidin. Seçmek için  düğmesine basın.
Ekranda ✓ simgesi ve geçerli ton görüntülenir.

7 Aşağıdakilerden birini yapın:



- İstenen ton için  veya  düğmesine basın. Seçmek için  düğmesine basın. Ekranda ✓ simgesi ve seçilen ton görüntülenir.



-  veya  düğmesine basarak **Kapalı** seçeneğine gidin. Seçmek için  düğmesine basın.
Zil sesleri önceden etkinleştirilmişse ekranda **Kapalı** bilgisinin yanında ✓ simgesi görüntülenir.
Zil sesleri önceden devre dışı bırakılmışsa ekranda **Kapalı** bilgisinin yanında ✓ simgesi görüntülenmez.



Zil Stilleri Atama

Telsiz belirli bir kişiden **Çağrı Uyarısı** veya **Metin Mesajı** alırken önceden tanımlanmış on adet zil sesinden birini çalacak şekilde programlanabilir. Listede gezindikçe, telsiz her zil stilinin sesini çıkarır. Telsizinizde zil stillerini atamak için bu prosedürü uygulayın.



- 1 Menüye erişmek için  düğmesine basın.

- 2  veya  düğmesine basarak **Kiiler** seçeneğine gidin. Seçmek için  düğmesine basın.
Girişler alfabetik olarak sıralanmıştır.

- 3  veya  düğmesine basarak ilgili ada veya kimliğe gidin. Seçmek için  düğmesine basın.

- 4  veya  düğmesine basarak **Düzenle** seçeneğine gidin. Seçmek için  düğmesine basın.

- 5 Ekranda **Zil Sesini Düzenle** menüsü görünene kadar  düğmesine basın.
Seçilen geçerli tonun yanında simgesi ✓ görüntülenir.

- 6 İstedığınız ton için  veya  düğmesine basın. Seçmek için  düğmesine basın. Ekranda Ki i Kaydedildi bilgisi görüntülenir

Bir Zil Uyarı Tipi seçme



NOT:

Programlanmış **Zil Uyarı Tipi** düğmesi, satıcınız veya sistem yöneticiniz tarafından atanır. Telsizinizin nasıl programlandığını belirlemek için satıcınıza veya sistem yöneticinize başvurun.





Telsiz çağrılarını, önceden belirlenmiş bir titreşim çağrısına programlayabilirsiniz. Tüm Tonlar durumu devre dışı bırakılırsa telsiz Tüm Tonlar Sessiz simgesini gösterir. Tüm Tonlar durumu etkinleştirilirse ilgili zil uyarı tipi gösterilir.















Anlık bir zil tipi kullanılıyorsa telsiz bir defa titreşir. Tekrarlanan bir zil tipini seçerseniz telsiz tekrar tekrar titreşir. Zil ve Titreşime ayarlandığında, gelen telsiz işlemi varsa (örn. Çağrı Uyarısı veya Mesaj) telsiz belirli bir zil tonu çıkarır. Bu ton, olumlu bir gösterge veya cevapsız çağrı gibi duyulur.

Titreşim özelliğini destekleyen ve titreşim algılamalı bir kemer kancasına takılabilen pilli telsizlerde kullanılabilir Zil Uyarı Tipi seçenekleri Sessiz, Zil Sesi, Titreşim ile Zil Sesi ve Titreşim'dir.

Titreşim özelliğini desteklemeyen bataryalara sahip veya titreşimli kemer klipsi bulunmayan telsizlerde Zil Uyarı Tipi otomatik olarak Zil seçeneğine ayarlanmıştır. Kullanılabilir Zil Uyarı Tipi seçenekleri Sessiz ve Zil şeklindedir.

Aşağıdaki işlemlerden birini gerçekleştirerek bir Zil Uyarı Tipi seçebilirsiniz.

- Zil Uyarı Tipi menüsüne erişmek için programlanmış **Zil Uyarı Tipi** düğmesine basın.
 - a.  ya da  düğmesine basarak Zil, Titreşim, Zil ve Titreşim veya Sessiz seçeneğine gidin ve seçmek için  düğmesine basın.
- Bu özelliğe menüden erişin.
 - a.  ile menüye erişin düğmesine basın.

- b.  ya da  düğmesine basarak Uygulamalar seçeneğine gidin ve seçmek için  düğmesine basın.
- c.  ya da  düğmesine basarak Telsiz Ayarları seçeneğine gidin ve seçmek için  düğmesine basın.
- d.  ya da  düğmesine basarak Tonlar Uyarılar seçeneğine gidin ve seçmek için  düğmesine basın.
- e.  ya da  düğmesine basarak Zil Uyarı Tipi seçeneğine gidin ve seçmek için  düğmesine basın.
- f.  ya da  düğmesine basarak Zil, Titre im, Zil ve Titre im veya Sessiz seçeneğine gidin ve seçmek için  düğmesine basın.

Titreşim Tipini Yapılandırma





















NOT:

Programlanmış **Titreşim Tipi** düğmesi, satıcınız veya sistem yöneticiniz tarafından atanır. Telsizinizin nasıl programlandığını belirlemek için satıcınıza veya sistem yöneticinize başvurun.

Titreşim Tipi, Titreşim Algılamalı Kemer Kancası titreşim özelliğini destekleyen bir bataryayla telsize takıldığında etkinleşir.

Aşağıdaki işlemlerden birini gerçekleştirerek titreşim tipini yapılandırabilirsiniz.

- Titreşim Tipi menüsüne erişmek için programlanmış **Titreşim Tipi** düğmesine basın.
 - a.  ya da  düğmesine basarak Kısa, Orta veya Uzun seçeneğine gidin ve seçmek için  düğmesine basın.
- Bu özelliğe Menü üzerinden erişin.
 - a.  ile menüye erişin düğmesine basın.

- b.  ya da  düğmesine basarak Uygulamalar seçeneğine gidin ve seçmek için  düğmesine basın.
- c.  ya da  düğmesine basarak Telsiz Uyarıları seçeneğine gidin ve seçmek için  düğmesine basın.
- d.  ya da  düğmesine basarak Tonlar Uyarılar seçeneğine gidin ve seçmek için  düğmesine basın.
- e.  ya da  düğmesine basarak Titre im Tipi seçeneğine gidin ve seçmek için  düğmesine basın.
- f.  ya da  düğmesine basarak Kısa, Orta veya Uzun seçeneğine gidin ve seçmek için  düğmesine basın.

Alarm Tonu Ses Düzeyini Yükseltme

Telsiziniz, satıcınız tarafından bir telsiz çağrısı yanıtlanmadığında sürekli olarak uyarı verecek şekilde programlanabilir.

Alarm tonu ses seviyesi zaman içinde otomatik olarak yükselir. Bu özelliğe Kademeli Uyarı denir.

Çağrı Kaydı Özellikleri









Telsiziniz giden, cevaplanan ve cevapsız tüm Özel Çağrılarını kaydını tutar. Arama geçmişi özelliği, son çağrıları görüntülemek ve yönetmek için kullanılır.

Sistem yapılandırmasına bağlı olarak telsizinizde Cevapsız Çağrı Uyarıları arama geçmişi kayıtlarına dahil edilebilir. Her çağrı listenizde aşağıdaki görevleri gerçekleştirebilirsiniz:

- Çağrıyı Silme
- Ayrıntıları Görme













Son Çağrıları Görüntüleme

Telsizinizdeki son çağrıları görüntülemek için buradaki prosedürü uygulayın.





- 1 Menüye erişmek için  düğmesine basın.
- 2  veya  düğmesine basarak **Arama** Geçmi i seçeneğine gidin. Seçmek için  düğmesine basın.
- 3 Tercih edilen liste için  veya  düğmesine basın. Cevapsız, Cevaplanan ve Giden seçenekleri listelenir.
Seçmek için  düğmesine basın.
Ekranda en son yapılan giriş görüntülenir.
- 4 Listeyi görüntülemek için  veya  düğmesine basın.
PTT düğmesine basarak ekranda gösterilmekte olan ad veya kimlikle bir Özel Çağrı başlatabilirsiniz.

Çağrı Listesindeki Çağrılar Silme

Çağrı listesindeki çağrılar silmek için buradaki prosedürü uygulayın.





- 1 Menüye erişmek için  düğmesine basın.
- 2  veya  düğmesine basarak **Arama** Geçmi i seçeneğine gidin. Seçmek için  düğmesine basın.
- 3  veya  düğmesine basarak istenen listeye gidin. Seçmek için  düğmesine basın.
Liste boşsa:
 - Bir ton duyulur.
 - Ekranda **Liste Bo** bilgisi görüntülenir.
- 4  veya  düğmesine basarak ilgili ada veya kimliğe gidin. Seçmek için  düğmesine basın.
- 5  veya  düğmesine basarak **Giri Silinsin Mi?** seçeneğine gidin. Seçmek için  düğmesine basın.



6 Aşağıdakilerden birini yapın:



- Girişi silmek için  düğmesine basarak Evet'i seçin.
Ekranda, Giri Silindi bilgisi görüntülenir.
-  veya  düğmesine basarak Hayır seçeneğine gidin. Seçmek için  düğmesine basın.
Telsiz önceki ekrana döner.



Çağrı Listesi Ayrıntılarını Görüntüleme

Telsizinizdeki çağrı ayrıntılarını görüntülemek için bu prosedürü uygulayın.

- 1 Menüye erişmek için  düğmesine basın.
- 2  veya  düğmesine basarak Arama Geçmi i seçeneğine gidin. Seçmek için  düğmesine basın.

- 3  veya  düğmesine basarak istenen listeye gidin. Seçmek için  düğmesine basın.

- 4  veya  düğmesine basarak ilgili ada veya kimliğe gidin. Seçmek için  düğmesine basın.

- 5  veya  düğmesine basarak Ayrıntıları Gör seçeneğine gidin. Seçmek için  düğmesine basın.
Ekranda çağrı ayrıntıları görüntülenir.

Çağrı Uyarısı İşlemi

Çağrı Uyarısı gönderme sistemi, belirli bir telsiz kullanıcısını sizi geri araması için uyarmanızı sağlar.

Bu özellik sadece abone adları veya kimlikleri için geçerlidir ve özelliğe menüden Kişiler aracılığıyla veya programlanmış bir **Tek Tuşla Erişim** düğmesi kullanılarak erişilebilir.

Çağrı Uyarılarına Yanıt Verme

Telsizinizde Çağrı Uyarılarını yanıtlamak için bu prosedürü uygulayın.

Çağrı Uyarısı aldığınızda:

- Tekrarlanan bir ton duyulur.
- Sarı LED yanıp söner.
- Ekranda çağrıyı yapan telsizin adı veya kimliğiyle bir Çağrı Uyarısının listelendiği bildirim listesi görüntülenir.











Satıcınızın veya sistem yöneticinizin yaptığı yapılandırmaya bağlı olarak aşağıdakilerden birini yaparak Çağrı Uyarısına yanıt verebilirsiniz:

- **PTT** düğmesine basın ve doğrudan çağrıyı yapan tarafa Özel Çağrı ile yanıt verin.
- Normal konuşma grubu iletişimine devam etmek için **PTT** düğmesine basın. Çağrı Uyarısı, Çağrı Kaydı menüsünde Cevapsız Çağrı seçeneğine taşınır. Cevapsız Çağrı kaydından size çağrı yapan kişiye yanıt verebilirsiniz.

Daha fazla bilgi için bkz. [Bildirim Listesi sayfa 122](#) ve [Çağrı Kaydı Özellikleri sayfa 83](#).

Kişi Listesini Kullanarak Çağrı Uyarıları Yapma

Telsizinizde Kişi listesini kullanarak Çağrı Uyarıları yapmak için buradaki prosedürü uygulayın.

- 1 Menüye erişmek için  düğmesine basın.
 - 2  veya  düğmesine basarak Kişiler seçeneğine gidin. Seçmek için  düğmesine basın.
 - 3  veya  düğmesine basarak ilgili ada veya kimliğe gidin. Seçmek için  düğmesine basın.
 - 4  veya  düğmesine basarak Çağrı Uyarısı seçeneğine gidin. Seçmek için  düğmesine basın.
- Ekranda, Çağrı Uyarısı ve abone adı veya kimliği görüntülenir. Yeşil LED ışıklar yanar.

- 5 Onay için bekleyin.
 - Çağrı Uyarısı onayı alınırsa ekranda olumlu bir mini bilgi notu görüntülenir.
 - Çağrı Uyarısı onayı alınmazsa ekranda olumsuz bir mini bilgi notu görüntülenir.

Çağrı Uyarıları Yapma

Telsizinizde Çağrı Uyarıları yapmak için bu prosedürü uygulayın.

- 1 Programlanmış **Tek Tuşla Erişim** düğmesine basın.
Ekranda, Çağrı Uyarısı ve abone adı veya kimliği görüntülenir. Yeşil LED ışıklar yanar.
- 2 Onay için bekleyin.
Çağrı Uyarısı onayı alınırsa ekranda olumlu bir mini bilgi notu görüntülenir.
Çağrı Uyarısı onayı alınmazsa ekranda olumsuz bir mini bilgi notu görüntülenir.

Sessize Alma Modu

Sessiz Kipi sayesinde kullanıcı, telsizin tüm sesli göstergelerinin sesini kapatabilir.

Sessiz Kipi özelliği başlatıldığında, Acil Durum işlemleri gibi yüksek öncelikli özellikler haricinde tüm sesli göstergelerin sesi kapatılır.

Sessiz Kipinden çıkıldığında telsiz, devam eden tonları ve ses yayınlarını oynatmaya devam eder.



NOT:

Bu özelliği satın alabilirsiniz. Daha fazla bilgi almak için bayinizle ya da sistem yöneticinizle görüşün.

Sessiz Kipini Açma

Sessiz Kipini açmak için bu prosedürü uygulayın.

Bu özelliğe programlanmış **Sessiz Kipi** düğmesini kullanarak erişin.

Sessiz kipi etkinleştirildiğinde şunlar meydana gelir:





- Olumlu Gösterge Tonu duyulur.
- Ekranda Sessiz Kipi Açık bilgisi gösterilir.



- Kırmızı LED ışığı yanıp sönmeye başlar ve Sessiz Kipinden çıkılana kadar yanıp sönmeye devam eder.
- Giriş ekranında **Sessiz Kipi** simgesi gösterilir.
- Radyonun sesi kapatılır.
- Sessiz Kipi Zamanlayıcısı, ayarlanan süre dolana kadar geri saymaya başlar.



Sessiz Kipi Zamanlayıcısını Ayarlama



Sessiz Kipi Zamanlayıcısının ayarlanmasıyla, Sessiz Kipi özelliği önceden belirlenmiş bir süre boyunca etkinleştirilebilir. Telsiz menüsünde yapılandırılan zamanlayıcı süresi, 0,5 ile 6 saat arasında değişebilir. Zamanlayıcının süresi dolduğunda, Sessiz Kipinden çıkılır.

Zamanlayıcı 0'da bırakılırsa programlanan **Sessiz Kipi** düğmesi basılana kadar, telsiz süresiz olarak Sessiz kipinde kalır.

- 1 Menüye erişmek için  düğmesine basın.
- 2  veya  düğmesine basarak Programlar bölümüne gidin. Seçmek için  düğmesine basın.

- 3  veya  düğmesine basarak Telsiz Ayarları bölümüne gidin. Seçmek için  düğmesine basın.

- 4  veya  düğmesine basarak Sessize Alma Zamanlayıcısı seçeneğine gidin. Seçmek için  düğmesine basın.

- 5  veya  düğmesine basarak her bir hanenin sayısal değerini düzenleyin ve  düğmesine basın.

Sessiz Kipinden Çıkma

Sessiz Kipi Zamanlayıcısının süresi dolduktan sonra bu özellikten otomatik olarak çıkılabilir.

Sessiz kipinden manuel olarak çıkmak için aşağıdakilerden birini yapın:

- Programlanmış **Sessiz Kipi** düğmesine basın.

- Her girişte **PTT** düğmesine basın.

Sessiz kipi devre dışı bırakıldığında şunlar meydana gelir:

- Olumsuz Gösterge Tonu duyulur.
- Ekranda Sessiz Kipi Kapalı bilgisi gösterilir.
- Yanıp sönen kırmızı LED kapanır.
- Ekrandaki **Sessiz Kipi** simgesi kaybolur.
- Telsiziniz sessiz kipten çıkar ve hoparlör durumu eskisine döner.
- Zamanlayıcının süresi dolmamışsa Sessiz kipi zamanlayıcısı durdurulur.



NOT:

Kullanıcı ses yayını yaptığında veya programlanmamış bir kanala geçtiğinde de Sessiz Kipten çıkılır.

Acil Durum İşlemi

Acil Durum Alarmı, kritik durumları bildirmek için kullanılır. İstedığınız zaman, geçerli kanalda faaliyet olduğunda bile bir Acil Durum başlatabilirsiniz.

Bayiniz, programlanmış **Acil Durum** düğmesi için uzun basma haricinde tüm düğmelere benzer şekilde düğmeye basma süresi ayarlayabilir:

Kısa Basma

0,05 ile 0,75 saniye arasındaki süre.

Uzun Basma

1,00 - 3,75 saniye arasındaki süre.

Acil Durum düğmesine Acil Durum Açık/Kapalı özelliği atanmıştır. Bayinizden **Acil Durum** düğmesine atanan işlemi öğrenin.



NOT:

Acil Durum düğmesine kısa basıldığında Acil Durum kipi başlıyorsa aynı düğmeye uzun basıldığında telsiz Acil Durum kipten çıkar.

Acil Durum düğmesine uzun basıldığında Acil Durum kipi başlıyorsa aynı düğmeye kısa basıldığında telsiz Acil Durum kipten çıkar.

Telsiziniz üç Acil Durum Alarmını destekler:

- Acil Durum Alarmı
- Çağrılı Acil Durum Alarmı
- Ses Takipli Acil Durum Alarmı 



NOT:

Programlanmış **Acil Durum** düğmesine Acil Durum Alarmlarının yalnızca biri atanabilir.

Ayrıca, her bir alarmın aşağıda belirtilen türleri bulunur:

Normal

Telsiz, bir alarm sinyali gönderir ve sesli ve/veya görsel gösterge verir.

Sessiz

Telsiz, bir alarm sinyali gönderir ancak sesli veya görsel gösterge vermez. Telsiz, programlanmış *hot mic* yayın süresi doluncaya ve/veya **PTT** düğmesine basılıncaya kadar hoparlör üzerinden hiç ses duyulmadan çağrılar alır.

Sesli Sessiz

Telsiz herhangi bir sesli veya görsel gösterge olmadan bir alarm sinyali gönderir; ancak gelen çağrılarını hoparlörden duyulmasını sağlar. *Hot mic* etkinse programlanmış *hot mic* yayın süresi dolduktan sonra gelen çağrılarının sesi hoparlörden duyulur. Göstergeler ancak **PTT** düğmesine basıldıktan sonra görünür.

Acil Durum Alarmları Gönderme

Bu özellik, bir grup telsiz üzerinde uyarı göstergesi başlatan sessiz bir sinyal olan Acil Durum Alarmı göndermenizi

sağlar. Telsiziniz Sessiz kipe ayarlandığında Acil Durum kipindeyken herhangi bir sesli veya görsel uyarı görüntülemez.

Telsizinizden Acil Durum Alarmları göndermek için bu prosedürü uygulayın.

1 Programlanmış **Acil Durum Açık** düğmesine basın.

Bu sonuçlardan birini göreceksiniz:

- Ekranda Tx Alarmları bilgisi ve hedef telsizin adı görüntülenir.
-  Ekranda Tx Telgraf bilgisi ve hedef telsizin adı görüntülenir.

Yeşil LED ışıklar yanar.**Acil Durum** simgesi görünür.



NOT:

Programlanmışsa Acil Durum Arama Tonu duyulur. Bu ton, telsiz ses ilettiğinde veya aldığı anda sessize alınır ve telsiz Acil Durum kipinden çıktığında durdurulur. Acil Durum Araması tonu CPS üzerinden programlanabilir.

2 Onay için bekleyin.

İşlem başarılı olursa:

- Acil Durum tonu duyulur.
- Yeşil LED yanıp söner.
- Ekranda Alarm Göm. bilgisi görüntülenir.

Tüm yeniden denemelere rağmen başarısız olunduya:

- Bir ton duyulur.
- Ekranda Alarm Başarısız bilgisi görüntülenir.

Telsiz, Acil Durum Alarm kipinden çıkar ve Giriş ekranına döner.

Telsizinizden çağrı ile Acil Durum Alarmları göndermek için bu prosedürü uygulayın.

1 Programlanmış **Acil Durum Açık** düğmesine basın.

Aşağıdaki bilgiler görüntülenir:

- Ekranda Tx Telgraf bilgisi ve hedef telsizin adı görüntülenir.

Yeşil LED ışıklar yanar. **Acil Durum** simgesi görünür.



NOT:

Programlanmışsa Acil Durum Arama Tonu duyulur. Bu ton, telsiz ses ilettiğinde veya aldığı anda sessize alınır ve telsiz Acil Durum kipinden çıktığında durdurulur. Acil Durum Arama tonu bayiniz veya sistem yöneticiniz tarafından programlanabilir.

Çağrı ile Acil Durum Alarmları Gönderme

Bu özellik, bir grup telsize Çağrıyla Acil Durum Alarmı göndermenizi sağlar. Grup içerisindeki bir telsizden onay alındıktan sonra telsiz grubu programlanmış Acil Durum kanalı üzerinden iletişime geçebilir.

2 Onay için bekleyin.

İşlem başarılı olursa:

- Acil Durum tonu duyulur.
- Yeşil LED yanıp söner.
- Ekranda Alarm Göm. bilgisi görüntülenir.

- Telsiz, ekranda **Acil Durum** bilgisi ve hedef grup adı görüldüğünde Acil Durum çağrısı kipine girer.

3 Çağrı yapmak için **PTT** düğmesine basın.

Yeşil LED ışıklar yanar. Ekranda **Grup Çağrısı** simgesi görüntülenir.

4 Aşağıdakilerden birini yapın:

- Konuşma İzni Tonunun bitmesini bekleyin ve mikrofon etkinse anlaşılır biçimde mikrofonu doğru konuşun.
- **PTT Yan** Tonunun bitmesini bekleyin ve mikrofon etkinse anlaşılır biçimde mikrofonu doğru konuşun.

5 Dinlemek için **PTT** düğmesini bırakın.

- 6 **Kanal Boş Göstergesi** özelliği etkinse yayını gönderen telsiz **PTT** düğmesini bıraktığı anda kanalın boş olduğunu ve çağrıyı yanıtlayabileceğinizi gösteren kısa bir uyarı tonu duyarsınız. Çağrıyı yanıtlamak için **PTT** düğmesine basın.

- 7 Çağrı sona erdiğinde Acil Durum kipinden çıkmak için **Acil Durum Kapalı** düğmesine basın.

Acil Durum kipinden çıkmak için **Acil Durum Kapalı** düğmesine basmazsanız LED kırmızı renkte yanıp söner ve telsiz Acil Durum kipinde kalır.

Telsiz, Giriş ekranına geri döner.

Ses Takipli Acil Durum Alarmları Gönderme

Bu özellik, bir grup telsize Ses Takipli Acil Durum Alarmı göndermenizi sağlar. Telsizinizin mikrofonu otomatik olarak etkin hale gelir. Böylece **PTT** düğmesine basmadan telsiz grubuyla iletişim kurabilirsiniz. Mikrofonun bu etkin durumuna *hot mic* de denir.

Telsizinizin Acil Durum Devir Kipi etkinse *hot mic* tekrarlama ve alma süresi önceden programlanmış süre kadardır. Acil Durum Devir Modundayken gelen çağrılar hoparlörden duyulur.

Programlanmış alma süresi içinde **PTT** düğmesine basarsanız **PTT** düğmesini bırakmanız gerektiğini bildiren yasak ton sesi duyarsınız. Telsiz **PTT** düğmesine basıldığını yok sayar ve Acil Durum kipinde kalır.

Hot mic sırasında **PTT** düğmesine basarsanız ve *hot mic* süresi dolduktan sonra da basmaya devam ederseniz telsiz **PTT** düğmesi bırakılana kadar yayın yapmayı sürdürür.

Acil Durum Alarmı talebi başarısız olursa telsiz yeniden talep göndermeyi denemez ve doğrudan *hot mic* durumuna geçer.



NOT:

Bazı aksesuarlar *hot mic* durumunu desteklemeyebilir. Daha fazla bilgi almak için bayinizle ya da sistem yöneticinizle görüşün.

Telsizinizden ses takipli Acil Durum Alarmları göndermek için bu prosedürü uygulayın.

1 Programlanmış **Acil Durum Açık** düğmesine basın.

Bu sonuçlardan birini göreceksiniz:

- Ekranda Tx Alarmı bilgisi ve hedef telsizin adı görüntülenir.
- Ekranda Tx Telgraf ve hedef telsizin adı görüntülenir.

Yeşil LED ışıklar yanar. **Acil Durum** simgesi görünür.

2 Ekranda Alım Gön., bilgisi görüldüğünde anlaşılır biçimde mikrofona doğru konuşun.

Telsiz aşağıdaki durumlarda yayın yapmayı otomatik olarak durdurur:

- Acil Durum Devir Kipi etkinse *hot mic* ile çağrı alma süreleri arasındaki devir sonlandığında.
- Acil Durum Devir Kipi'nin etkin olmadığı durumlarda *hot mic* süresi dolduğunda.

Kırmızı LED ışığı yanıp söner. Telsiz Acil Durum kipinde kalır.

3 Acil Durum kipinden çıkmak için **Acil Durum Kapalı** düğmesine basın.

Telsiz, Giriş ekranına geri döner.

Acil Durum Alarmları Alma





Telsizinizden Acil Durum Alarmları almak için bu prosedürü uygulayın.

Bir Acil Durum Alarmı aldığınızda:

- Bir ton duyulur.

- Kırmızı LED ışığı yanıp söner.
- Ekranda **Acil Durum** simgesi görüntülenir ve Acil durum arayan adı veya birden fazla alarm varsa Alarm listesinde tüm acil durum arayan adları görüntülenir.

1 Aşağıdakilerden birini yapın:

- Yalnızca bir alarm varsa daha fazla ayrıntıyı görüntülemek için  düğmesine basın.
- Birden fazla alarm varsa gerekli adı almak için  veya  düğmesine ve daha fazla ayrıntı görüntülemek için  düğmesine basın.

2 İşlem seçeneklerini görüntülemek için düğmesine basın.

3 Alarm listesinden çıkmak için düğmesine basın ve Evet seçeneğini belirleyin.

4 Menüye erişmek için düğmesine basın.

5 Alarm listesini yeniden ziyaret etmek için Alarm Listesi öğesini seçin.

Acil Durum Kipini Yeniden Başlatma

Bu özellik, sadece Acil Durum Alarmı gönderen telsiz için geçerlidir. Telsizinizde Acil Durum kipini yeniden başlatmak için bu prosedürü uygulayın.

Aşağıdakilerden birini yapın:

- Telsiz Acil Durum kipindeyken kanal değiştirin. Yeni kanalda Acil Durum Alarmı etkinleştirilmişse telsiz Acil Durum kipinden çıkar ve Acil Durumu yeniden başlatır.
- Acil Durum başlatma veya yayın gönderme sırasında, programlanmış **Acil Durum Açık** düğmesine basın. Telsiz, bu durumdan çıkar ve Acil Durum'u yeniden başlatır.

Acil Durum Alarmını Gönderdikten Sonra Acil Durum Modundan Çıkma

Bu özellik, sadece Acil Durum Alarmı gönderen telsiz için geçerlidir.

Telsiziniz şu durumlarda Acil Durum kipinden çıkar:

- Bir onay alındığında (yalnızca Acil Durum Alarmı için).
- Alarm göndermek için yapılan tüm yeniden denemeler sona erdiğinde.



NOT:

Telsiziniz kapatıldığında Acil Durum kipinden çıkar. Tekrar açıldığında, telsiz otomatik olarak Acil Durum kipini yeniden başlatmaz.

Telsizinizde Acil Durum kipinden çıkmak için bu prosedürü uygulayın.

Aşağıdakilerden birini yapın:

- Programlanmış **Acil Durum Kapalı** düğmesine basın.
- Kanalı, acil durum sistemi yapılandırılmamış yeni bir kanalla değiştirin.
Ekranda **Acil Durum Yok** bilgisi görüntülenir.

Yazılı Mesaj

Telsiziniz, başka telsizlerden ya da yazılı mesaj uygulamalarından yazılı mesaj gibi veriler alabilmektedir.

2 tür yazılı mesaj vardır: Dijital Mobil Telsiz (DMR) Kısa Yazılı Mesajı ve yazılı mesaj. Bir DMR Kısa Yazılı Mesajının maksimum uzunluğu 23 karakterdir. Bir yazılı mesajın maksimum uzunluğu, konu satırı dahil 280 karakterdir. Konu satırı yalnızca e-posta uygulamalarından mesaj aldığınızda görünür.



NOT:

Maksimum karakter uzunluğu yalnızca en güncel yazılım ve donanıma sahip modeller için geçerlidir. Daha eski yazılım ve donanıma sahip telsiz modelleri için yazılı mesajın maksimum uzunluğu 140 karakterdir. Daha fazla bilgi almak için bayinizle ya da sistem yöneticinizle görüşün.

Arapça için metin girişi yönü sağdan sola doğrudur.

Hızlı Yazılı Mesajlar Gönderme



Telsizinizden önceden tanımlanmış bir ada Hızlı Metin Mesajları göndermek için bu prosedürü uygulayın.



1 Aşağıdakilerden birini yapın:

- Programlanmış **Tek Tuşla Erişim** düğmesine basın.
Ekranda mesajınızın gönderildiğini doğrulayan geçici bir mini bilgi notu görüntülenir.

Şu adıma geçin: [adım 4](#).

- Menüye erişmek için  düğmesine basın.

2  veya  düğmesine basarak Hızlı Mesaj seçeneğine gidin. Seçmek için  düğmesine basın.

3 Gerekli Hızlı Mesaj için  veya  düğmesine basın. Seçmek için  düğmesine basın. Ekranda mesajınızın gönderildiğini doğrulayan geçici bir mini bilgi notu görüntülenir.

4 Onay için bekleyin.

İşlem başarılı olursa:

- Bir olumlu gösterge tonu duyulur.
- Ekranda olumlu bir mini bilgi notu görüntülenir.

İşlem başarısız olursa:

- Bir olumsuz gösterge tonu duyulur.
- Ekranda olumsuz bir mini bilgi notu görüntülenir.

- Telsiz, Tekr Gönder seçeneği ekranına ilerler. Daha fazla bilgi için bkz. [Yazılı Mesajları Tekrar Gönderme sayfa 96](#).

Yazılı Mesajları Tekrar Gönderme

Telsizinizdeki yazılı mesajları tekrar göndermek için buradaki prosedürü uygulayın.

Tekr Gönder seçeneği ekranındayken:

Aynı abone veya grup adına ya da kimliğine aynı mesajı tekrar göndermek için  düğmesine basın.



İşlem başarılı olursa:

- Bir olumlu gösterge tonu duyulur.
- Ekranda olumlu bir mini bilgi notu görüntülenir.

İşlem başarısız olursa:

- Bir olumsuz gösterge tonu duyulur.
- Ekranda olumsuz bir mini bilgi notu görüntülenir.
- Telsiz, Tekr Gönder seçeneği ekranına geri döner.

**NOT:**

Ses seviyesini değiştirerek ve ,  ya da  düğmeleri dışında herhangi bir düğmeye basarak mesajınıza geri dönebilirsiniz.

Özel Çağrı ya da Grup Çağrısı başlatmak veya Grup Çağrısına yanıt vermek için **PTT** düğmesine bastığınızda telsiz Tekrar Gönder seçeneği ekranından çıkar. Bir yazılı mesaj, acil durum çağrısı veya alarmı veya bir çağrı uyarısı aldığında da telsiz ekrandan çıkar.

Mesaj gönderilirken mesaj gönderme ekranından çıkarsanız telsiz Gönderilenler klasöründeki mesajın durumunu ekranda ya da sesli olarak herhangi bir bildirimde bulunmaksızın günceller.



Gönderilenler klasöründe mesajın durumu güncellenmeden önce telsizin kipi değiştirilir ya da kapatılırsa telsiz Sürüyor durumundaki hiçbir mesaj işlemi tamamlayamaz ve mesajı otomatik olarak **Gönderme Başarısız** simgesiyle işaretler.



Telsiz bir defada en fazla beş adet Sürüyor durumundaki mesaj işlemi destekler. Bu süre boyunca telsiz hiçbir yeni mesaj gönderemez ve yeni mesajları otomatik olarak **Gönderme Başarısız** simgesiyle işaretler.

Yazılı Mesajları Yönlendirme

Telsizinizdeki yazılı mesajları yönlendirmek için buradaki prosedürü uygulayın.

Tekrar Gönder seçeneği ekranındayken:

- 1 Aynı mesajı başka bir abone veya grup adına ya da kimliğine göndermek için  veya  ile Yönlendir seçeneğine gidin ve  tuşuna basın.

- 2  veya  düğmesine basarak ilgili ada veya kimliğe gidin. Seçmek için  düğmesine basın. Ekranda mesajınızın gönderildiğini doğrulayan geçici bir mini bilgi notu görüntülenir.



- 3 Onay için bekleyin.
İşlem başarılı olursa:
 - Bir olumlu gösterge tonu duyulur.
 - Ekranda olumlu bir mini bilgi notu görüntülenir.
 İşlem başarısız olursa:
 - Bir olumsuz gösterge tonu duyulur.



- Ekranda olumsuz bir mini bilgi notu görüntülenir.

Gönderilen Yazılı Mesajları Görüntüleme



Gönderilen yazılı mesajları telsizinizde görüntülemek için buradaki prosedürü uygulayın.

- 1 Aşağıdakilerden birini yapın:
 - Programlanmış **Yazılı Mesaj** düğmesine basın. Şu adıma geçin: [adım 3](#).
 - Menüye erişmek için  düğmesine basın.

- 2  veya  düğmesine basarak **Mesajlar** seçeneğine gidin. Seçmek için  düğmesine basın.

- 3  veya  ile **Gönderilenler** seçeneğine gidin. Seçmek için  düğmesine basın. Gönderilenler klasörü boşa:

- Ekranda **Liste Bo** bilgisi görüntülenir.
- Tuş Takımı Sesi özelliği açıksa düşük bir ton duyulur.



- 4 Gerekli mesaj için  veya  düğmesine basın. Seçmek için  düğmesine basın. Mesaj, bir e-posta uygulamasına aitse ekranda konu satırı görüntülenir.

Gönderilen Yazılı Mesajları Gönderme

Telsizinizden yazılı mesaj göndermek için buradaki prosedürü uygulayın.

Gönderilmiş bir mesajı görüntülerken:

- 1 Menüye erişmek için  düğmesine basın.



- 2  veya  ile **Tekrar Gönder** seçeneğine gidin. Seçmek için  düğmesine basın.
- Ekranında mesajınızın gönderildiğini doğrulayan geçici bir mini bilgi notu görüntülenir.



- 3 Onay için bekleyin.
- İşlem başarılı olursa:
- Bir olumlu gösterge tonu duyulur.
 - Ekranında olumlu bir mini bilgi notu görüntülenir.
- İşlem başarısız olursa:
- Bir olumsuz gösterge tonu duyulur.
 - Ekranında olumsuz bir mini bilgi notu görüntülenir.
 - Telsiz, **Tekrar Gönder** seçeneği ekranına ilerler. Daha fazla bilgi için bkz. [Yazılı Mesajları Tekrar Gönderme sayfa 96](#).



Gönderilen Tüm Yazılı Mesajları Gönderilenler Klasöründen Silme

Telsizinizde Gönderilenler klasörlerindeki gönderilmiş yazılı mesajların tamamını silmek için buradaki prosedürü uygulayın.







- 1 Aşağıdakilerden birini yapın:
- Programlanmış **Yazılı Mesaj** düğmesine basın. Şu adıma geçin: [adım 3](#).
 - Menüye erişmek için  düğmesine basın.

- 2  veya  ile **Mesajlar** seçeneğine gidin. Seçmek için  düğmesine basın.

- 3  veya  ile **Gönderilenler** seçeneğine gidin. Seçmek için  düğmesine basın.
- Gönderilen Öğeler boşa:
- Ekranında **Liste Boş** bilgisi görüntülenir.
 - Bir ton duyulur.

- 4  veya  ile **Hepsini Sil** seçeneğine gidin. Seçmek için  düğmesine basın.

5 Aşağıdakilerden birini yapın:

-  veya  ile **Evet** seçeneğine gidin. Seçmek için  düğmesine basın. Ekranda olumlu bir mini bilgi notu görüntülenir.
-  veya  ile **Hayır** seçeneğine gidin. Seçmek için  düğmesine basın. Telsiz önceki ekrana döner.

Yazılı Mesajları Yanıtlama

Telsizinizden yazılı mesajları yanıtlamak için buradaki prosedürü uygulayın.

Bir yazılı mesaj aldığınızda:









- Ekranda gönderenin adı veya kimliğiyle birlikte Bildirim listesi görüntülenir.
- Ekranda, **Mesaj** simgesi görüntülenir.



NOT:

PTT düğmesine basılırsa telsiz, Yazılı Mesaj uyarı ekranından çıkar ve mesajı gönderene Özel Çağrı ya da Grup Çağrısı yapar.

1 Aşağıdakilerden birini yapın:



-  veya  ile **Oku** seçeneğine gidin. Seçmek için  düğmesine basın. Ekranda yazılı mesaj görüntülenir. Mesaj bir e-posta uygulamasından geliyorsa ekranda bir konu satırı görüntülenir.
-  veya  ile **Sonra Oku** seçeneğine gidin. Seçmek için  düğmesine basın. Telsiz, yazılı mesajı almadan önce bulunduğuuzuz ekrana döner.
-  veya  ile **Sil** seçeneğine gidin. Seçmek için  düğmesine basın.



- 2 Gelen Kutusuna dönmek için  düğmesine basın.



Yazılı Mesajları Görüntüleme

Telsizinizdeki yazılı mesajları görüntülemek için buradaki prosedürü uygulayın.

- 1 Menüye erişmek için  düğmesine basın.

- 2  veya  ile Mesajlar seçeneğine gidin. Seçmek için  düğmesine basın.



- 3  veya  ile Gelen Kutusu seçeneğine gidin. Seçmek için  düğmesine basın.
Gelen Kutusu boşsa:
 - Ekranda Liste Bo bilgisi görüntülenir.
 - Tuş Takımı Sesi özelliği açıksa bir ton duyulur.



- 4 Gerekli mesaj için  veya  düğmesine basın. Seçmek için  düğmesine basın.
Mesaj bir e-posta uygulamasından geliyorsa ekranda bir konu satırı görüntülenir.



Gelen Kutusundaki Yazılı Mesajları Silme

Telsizinizde Gelen Kutusu'ndaki yazılı mesajları silmek için buradaki prosedürü uygulayın.



- 1 Aşağıdakilerden birini yapın:
 - Programlanmış **Yazılı Mesaj** düğmesine basın. Şu adıma geçin: [adım 3](#).
 - Menüye erişmek için  düğmesine basın.



- 2  veya  düğmesine basarak Mesajlar seçeneğine gidin. Seçmek için  düğmesine basın.

- 3  veya  ile Gelen Kutusu seçeneğine gidin. Seçmek için  düğmesine basın.
Gelen Kutusu boşsa:
 - Ekranda Liste Bo bilgisi görüntülenir.
 - Bir ton duyulur.

- 4 Gerekli mesaj için  veya  düğmesine basın. Seçmek için  düğmesine basın.
- Mesaj bir e-posta uygulamasından geliyorsa ekranda bir konu satırı görüntülenir.

- 5 Alt menüye erişmek için  düğmesine basın.



- 6  veya  ile Sil seçeneğine gidin. Seçmek için  düğmesine basın.



- 7  veya  ile Evet seçeneğine gidin. Seçmek için  düğmesine basın.
- Ekranda olumlu bir mini bilgi notu görüntülenir. Ekran, Gelen Kutusu'na döner.



Gelen Kutusundaki Tüm Yazılı Mesajları Silme



Telsizinizde Gelen Kutusu'ndaki yazılı mesajlarının tamamını silmek için buradaki prosedürü uygulayın.

- 1 Aşağıdakilerden birini yapın:
- Programlanmış **Yazılı Mesaj** düğmesine basın. Şu adıma geçin: [adım 3](#).
 - Menüye erişmek için  düğmesine basın.

- 2  veya  ile Mesajlar seçeneğine gidin. Seçmek için  düğmesine basın.

- 3  veya  ile Gelen Kutusu seçeneğine gidin. Seçmek için  düğmesine basın.
- Gelen Kutusu boşsa:
- Ekranda Liste Bo bilgisi görüntülenir.
 - Bir ton duyulur.

- 4  veya  ile Hepsini Sil seçeneğine gidin. Seçmek için  düğmesine basın.

- 5  veya  ile **Evet** seçeneğine gidin.
Seçmek için  düğmesine basın.
Ekranda olumlu bir mini bilgi notu görüntülenir.



Analog Durumu Güncelleme



Telsiziniz mevcut etkinliğinizi gösteren Durum listesinden bir telsiz kişisine (5 Tonlu sistemlerde) veya dağıtıcıya (Motorola Veri İletişimi sistemlerinde) önceden programlanmış mesajlar gönderebilir.

En son onaylanan mesaj, Durum listesinin üst kısmında tutulur. Diğer mesajlar alfasayısal sıraya göre düzenlenir.



Önceden Tanımlanmış Kişilere Durum Güncellemeleri Gönderme

Telsizinizde önceden tanımlanmış kişilere durum güncellemeleri göndermek için buradaki prosedürü uygulayın.

- 1  veya  ile **Durum** seçeneğine gidin.
Seçmek için  düğmesine basın.

- 2 Gerekli durum için  veya  düğmesine basın. Seçmek için  düğmesine basın.

5 Tonlu sistemlerde, Durum listesindeyken **PTT** düğmesine bastığınızda telsiz, seçili durum güncellemesini gönderir ve sesli çağrı başlatmak için Giriş ekranına döner.

- 3  veya  ile **Varsayılan Yap** seçeneğine gidin. Seçmek için  düğmesine basın.

Ekranda durum güncellemesinin gönderildiğini doğrulayan geçici bir mini bilgi notu görüntülenir.

- 4 Onay için bekleyin.
İşlem başarılı olursa:
- Bir olumlu gösterge tonu duyulur.
 - Ekranda olumlu bir mini bilgi notu görüntülenir.

- Ekranda, onaylanmış durumun yanında ✓ simgesi görüntülenir.

İşlem başarısız olursa:



- Bir olumsuz gösterge tonu duyulur.
- Ekranda olumsuz bir mini bilgi notu görüntülenir.
- Ekranda, önceki durumun yanında ✓ simgesi görüntülenir.



5 Tonlu sistemlerde varsayılan kişinin ayarlanmasıyla ilgili daha fazla bilgi için bkz. [Varsayılan Kişi Ayarlama sayfa 76](#).



5 Tonlu Durum Ayrıntılarını Görüntüleme

Telsizinizde 5 tonlu durum ayrıntılarını görüntülemek için bu prosedürü uygulayın.

Yazılım Lisans Anahtarını satın almış olduğunuz varsayılır.

- 1  veya  düğmesine basarak **Durum** seçeneğine gidin. Seçmek için  düğmesine basın.

- 2  veya  düğmesine basarak gerekli duruma gidin. Seçmek için  düğmesine basın.

- 3  veya  düğmesine basarak **Ayrıntıları Gör** seçeneğine gidin. Seçmek için  düğmesine basın.
Ekranda seçili durumun ayrıntıları görünür.



Analog Mesaj Kodlama



Telsiziniz Mesaj listesinden bir telsiz adına ya da dağıtıcıya önceden programlanmış mesajlar gönderebilir.



Dağıtıcılara MDC Kodlama Mesajları Gönderme

Telsizinizden MDC Kodlama mesajları göndermek için buradaki prosedürü uygulayın.

- 1 Menüye erişmek için  düğmesine basın.

2  veya  ile Mesaj seçeneğine gidin.
Seçmek için  düğmesine basın.

3  veya  ile Hızlı Mesaj seçeneğine gidin. Seçmek için  düğmesine basın.

4 Gerekli mesaj için  veya  düğmesine basın. Seçmek için  düğmesine basın.
Ekranda mesajın gönderildiğini doğrulayan geçici bir mini bilgi notu görüntülenir.

5 Onay için bekleyin.

İşlem başarılı olursa:

- Bir olumlu gösterge tonu duyulur.
- Ekranda olumlu bir mini bilgi notu görüntülenir.



İşlem başarısız olursa:



- Bir olumsuz gösterge tonu duyulur.
- Ekranda olumsuz bir mini bilgi notu görüntülenir.



Kişilere 5 Tonlu Kodlama Mesajları Gönderme



Telsizinizden kişilere 5 Tonlu Kodlama mesajları göndermek için buradaki prosedürü uygulayın.

1 Menüye erişmek için  düğmesine basın.

2  veya  ile Mesaj seçeneğine gidin.
Seçmek için  düğmesine basın.

3  veya  düğmesine basarak Hızlı Mesaj seçeneğine gidin. Seçmek için  düğmesine basın.

4 Gerekli mesaj için  veya  düğmesine basın. Seçmek için  düğmesine basın.

- 5 Gerekli kişi için  veya  düğmesine basın.
Seçmek için  düğmesine basın.
Ekranında mesajın gönderildiğini doğrulayan geçici bir mini bilgi notu görüntülenir.

- 6 Onay için bekleyin.

İşlem başarılı olursa:

- Bir olumlu gösterge tonu duyulur.
- Ekranında olumlu bir mini bilgi notu görüntülenir.

İşlem başarısız olursa:

- Bir olumsuz gösterge tonu duyulur.
- Ekranında olumsuz bir mini bilgi notu görüntülenir.



NOT:



Daha fazla bilgi almak için bayinizle ya da sistem yöneticinizle görüşün.

Varsayılan 5 Tonlu Çağrı Kişisi Belirleme

5 Tonlu Çağrı kişisi belirlemek için bu prosedürü uygulayın:

- 1 Menüye erişmek için  düğmesine basın.

- 2  düğmesine basarak Kişiler seçeneğine gidin.

- 3 İstenen kişi için  veya  düğmesine basın.
Seçmek için  düğmesine basın.

- 4  düğmesine basarak Varsayılan Yap seçeneğini belirleyin.

- 5 Aşağıdakilerden birisi gerçekleşir:

- Bir olumlu gösterge tonu duyulur.
- Ekranında olumlu bir mini bilgi notu görüntülenir.
- Ekranında, seçilen kişinin yanında ✓ simgesi görüntülenir.

5 Tonlu Çağrı Yapma

5 Tonlu Çağrı yapmak için bu prosedürü uygulayın:

1 İstenen kişi veya durum listesinin bulunduğu 5 Tonlu Kanalı seçin.

2 Aşağıdakilerden birini yapın:

- Varsayılan kişiyi aramak için **PTT** düğmesine basın. Aşağıdaki adımları atlayın.
- Menüye erişmek için  düğmesine basın.

3  düğmesine basarak Ki iler seçeneğine gidin.

4 İstenen kişi için  veya  düğmesine basın.

5 Çağrı yapmak için **PTT** düğmesine basın.

6 Onay için bekleyin.

İşlem başarılı olursa:

- Bir olumlu gösterge tonu duyulur.

- Ekranında kısa süreliğine Tx Telegram ifadesi görünür.
- Ekranında **Özel Çağrı** simgesi ve arayanın adı görüntülenir.
- Konuşma İzni Tonununun bitmesini bekleyin ve mikrofon etkinse anlaşılır biçimde mikrofonu doğru konuşun.

İşlem başarısız olursa:

- Bir olumsuz gösterge tonu duyulur.

Önceden belirlenen bir süre boyunca herhangi bir ses etkinliği olmazsa çağrı sona erer. Bir ton duyulur. Ekranında Call Ended (Çğr Son) bilgisi görüntülenir.

5 Tonlu Çağrı Alma

5 Tonlu Çağrı aldığınızda:

- Yeşil LED yanıp söner.
- Bir ton duyulur.
- Ekranında **Özel Çağrı** simgesi ve arayanın adı görüntülenir.

- Telsiziniz sessiz kipten çıkar ve hoparlörden gelen çağrı sesi duyulur.

1 Çağrıyı yanıtlamak için **PTT** düğmesine basın.
Yeşil LED ışıklar yanar.

2 Konuşma İzni Tonunun bitmesini bekleyin ve mikrofon etkinse anlaşılır biçimde mikrofonu doğru konuşun.

3 Dinlemek için **PTT** düğmesini bırakın.
Önceden belirlenen bir süre boyunca herhangi bir ses etkinliği olmazsa çağrı sona erer. Bir ton duyulur. Ekranda **Call Ended (Çğr Son)** bilgisi görüntülenir.

5 Tonlu Acil Durum Alarmı Gönderme

Acil durum alarmı göndermek için bu prosedürü uygulayın:

- 1 Programlanmış **Acil Durum Açık** düğmesine basın.
Aşağıdaki bilgiler görüntülenir:
 - Ekranda kısa süreliğine **Tx Alarmı** görüntülenir.

- Yeşil LED ışıklar yanar.
- **Acil Durum** simgesi görünür.
- Acil Durum tonu duyulur.
- Ekranda **Alarm Gön.** bilgisi görüntülenir.

2 Telsiz, Acil Durum Alarm kipinden çıkar ve Giriş ekranına döner.

Ses Takipli 5 Tonlu Acil Durum Alarmı Gönderme

Telsizinizden Acil Durum Alarmı göndermek için bu prosedürü uygulayın.

- 1 Programlanmış **Acil Durum Açık** düğmesine basın.
Aşağıdaki bilgiler görüntülenir:
 - Yeşil LED ışıklar yanar.
 - Ekranda kısa süreliğine **Tx Alarmı** görüntülenir.
 - **Acil Durum** simgesi görünür.
 - Acil Durum tonu duyulur.

- Ekranda Alarm Gön. bilgisi görüntülenir.
- Telsiz, ekranda Acil Durum görüldüğünde Acil Durum çağrısı kipine girer.

2 Ekranda Alarm Gön. bilgisi görüldüğünde anlaşılır biçimde mikrofona doğru konuşun.

Telsiz, Acil Durum Devir Kipi'nin etkin olduğu durumlarda *hot mic* ve çağrı alma arasındaki devir süresi dolduğunda otomatik olarak yayın gönderimini durdurur.

Kırmızı LED ışığı yanıp söner. Telsiz Acil Durum kipinde kalır.

3 Dinlemek için PTT düğmesini bırakın.

4 Çağrı sona erdiğinde Acil Durum kipinden çıkmak için **Acil Durum Kapalı** düğmesine basın.

Acil Durum kipinden çıkmak için **Acil Durum Kapalı** düğmesine basmazsanız LED kırmızı renkte yanıp söner ve telsiz Acil Durum kipinde kalır.





Telsiz, Giriş ekranına geri döner.

5 Tonlu Acil Durum Alarmı Alma

Bir Acil Durum Alarmı aldığınızda:

- Bir ton duyulur.
- Kırmızı LED ışığı yanıp söner.
- Ekranda **Acil Durum** simgesi görüntülenir ve Acil durum arayan adı veya birden fazla alarm varsa Alarm listesinde tüm acil durum arayan adları görüntülenir.

1 Aşağıdakilerden birini yapın:

- Yalnızca bir alarm varsa daha fazla ayrıntıyı görüntülemek için  düğmesine basın.
- Birden fazla alarm varsa gerekli adı almak için  veya  düğmesine ve daha fazla ayrıntı görüntülemek için  düğmesine basın.

2 İşlem seçeneklerini görüntülemek için düğmesine basın.

3 Bildirim listesinden çıkmak için düğmesine basın ve Evet seçeneğini belirleyin.

Gizlilik

Bu özellik, yazılım tabanlı şifreleme çözümüyle bir kanaldaki yetkisiz kullanıcıların etkinlikleri dinlemelerini engeller. Bir yayının sinyal gönderme ve kullanıcı kimliği kısımları şifrelenemez.

Gizliliğin etkin olduğu yayınlar göndermek için telsizinizin kanaldaki gizliliği etkin hale getirilmiş olmalıdır; ancak yayın almak için bu işlem gerekli değildir. Telsiz, gizliliğin etkin olduğu kanaldayken açık veya şifrelenmemiş yayınları almaya devam eder.

Bazı telsiz modelleri Gizlilik özelliğini sunmayabilir veya farklı bir yapılandırmaya sahip olabilir. Daha fazla bilgi almak için bayinizle ya da sistem yöneticinizle görüşün.

Telsizinizi iki gizlilik türünü destekler ancak yalnızca **biri** telsizinize atanabilir. Bu türler şunlardır:

- Temel Gizlilik
- Gelişmiş Gizlilik

Gizliliğin etkin olduğu bir çağrıyı veya veri yayınına çözmek için telsizinizin yayını gönderen telsizle Temel Gizlilik için aynı Gizlilik Anahtarına veya Gelişmiş Gizlilik için aynı Anahtar Değerine ve Anahtar Kimliğine sahip olması gerekir.

Telsiziniz farklı bir Gizlilik Anahtarına veya farklı bir Anahtar Değeri ve Anahtar Kimliğine sahip şifreli bir çağrı alırsa Temel Gizlilikte karmaşık bir yayın duyarsınız ya da Gelişmiş Gizlilikte hiçbir şey duymazsınız.

Gizliliğin etkin olduğu bir kanalda telsiziniz programlanma şekline göre açık veya şifrelenmemiş çağrılar alabilir. Ayrıca telsiziniz programlanma şekline göre uyarı tonu çalabilir veya çalmayabilir.

Telsizinize bir gizlilik türü atanmışsa telsizin Acil Durum çağrısı ya da alarmı gönderdiği ya da aldığı zamanlar dışında Giriş Ekranında **Güvenli** ya da **Güvenli Değil** simgesi görüntülenir.

Telsiz yayın gönderirken yeşil LED yanar ve gizliliğin etkin olduğu bir yayını almaya devam ediyorken hızla yanıp söner.



NOT:

Bu özellik aynı frekansta olan Halk Bandı Radyo kanallarında uygulanamaz.



Gizliliği Açma veya Kapatma



Telsizinizde gizliliği açmak veya kapatmak için buradaki prosedürü uygulayın.



- 1 Aşağıdakilerden birini yapın:

- Programlanmış **Gizlilik** düğmesine basın. Aşağıdaki adımları atlayın.





- Menüye erişmek için  düğmesine basın.

2  veya  düğmesine basarak Programlar bölümüne gidin. Seçmek için  düğmesine basın.

3  veya  düğmesine basarak Telsiz Ayarları bölümüne gidin. Seçmek için  düğmesine basın.

4  veya  düğmesine basarak Gizlilik seçeneğine gidin. Seçmek için  düğmesine basın.

5 Aşağıdakilerden birini yapın:

-  veya  düğmesine basarak Açık seçeneğine gidin.
-  veya  düğmesine basarak Kapalı seçeneğine gidin.

Yanıt Engelleme

Bu özellik, telsizinizin gelen yayınları yanıtlamasını engellemeye yardımcı olur.



NOT:

Bu özelliği satın alabilirsiniz. Telsizinizin nasıl programlandığını belirlemek için satıcınıza veya sistem yöneticinize başvurun.

Bu özellik etkinleştirildiğinde telsiziniz Telsiz Kontrol, Çağrı Uyarısı, Telsizi Devre Dışı Bırakma, Uzaktan İzleme, Otomatik Kayıt Hizmeti (ARS), Özel Mesajları Yanıtlama ve GPS konum raporları gönderme gibi gelen yayınları yanıtlamak üzere giden yayın üretmez. Bu özellik etkinleştirildiğinde telsiziniz Onaylı Özel Çağrılar alamaz. Ancak telsiziniz yayını manuel olarak gönderebilir.

Yanıt Engelleme Özelliğini Açma veya Kapatma

Telsizinizde Yanıt Engelleme özelliğini etkinleştirmek veya devre dışı bırakmak için bu prosedürü uygulayın.

Programlanmış **Yanıt Engelleme** düğmesine basın.

İşlem başarılı olursa:

- Bir olumlu gösterge tonu duyulur.
- Ekranda kısa süreliğine olumlu bir mini bilgi notu görüntülenir.

İşlem başarısız olursa:

- Bir olumsuz gösterge tonu duyulur.
- Ekranda kısa süreliğine olumsuz bir mini bilgi notu görüntülenir.

Güvenlik

Bu özellik, sistemdeki herhangi bir telsizi etkinleştirmenize veya devre dışı bırakmanıza olanak tanır.

Örneğin, yetkisiz kullanıcıların kullanmasını önlemek için, çalınan bir telsizi devre dışı bırakmak ve yeniden elinize geçtiğinde telsizi etkinleştirmek isteyebilirsiniz.

Telsizi etkinleştirmek veya devre dışı bırakmak için biri kimlik doğrulamalı diğeri kimlik doğrulamasız olmak üzere iki yol vardır.

Telsizi Kimlik Doğrulamasıyla Devre Dışı Bırakma satın alınabilir bir özelliktir. Telsizi Kimlik Doğrulamasıyla Devre Dışı Bırakma özelliğinde, telsizi etkinleştirir veya devre dışı bırakırken doğrulama gerekir. Telsiziniz, bu özelliği Kullanıcı Kimliği Doğrulmalı bir hedef telsizde

başlattığında, parola gerekir. Hedef telsiz için parola, CPS üzerinden önceden programlanmıştır.

Telsiz Etkinleştirme veya Telsiz Devre Dışı Bırakma işlemi sırasında  düğmesine basarsanız onay almazsınız.





NOT:

Daha fazla bilgi almak için bayinizle ya da sistem yöneticinizle görüşün.

Telsizleri Devre Dışı Bırakma

Telsizinizi devre dışı bırakmak için buradaki prosedürü uygulayın.

- 1 Programlanmış **Telsiz Devre Dışı** düğmesine basın.
- 2  veya  düğmesine basarak ilgili ada veya kimliğe gidin.
- 3 Seçmek için  düğmesine basın. Aşağıdaki senaryolardan biri gerçekleşir:
 - Ekranda, istenen işlemin sürdüğünü belirten geçici bir mini bilgi notu görüntülenir. Yeşil LED yanıp söner.

- Parola ekranı görünür.

Parolayı girin. Devam etmek için  düğmesine basın.

- Parola doğruysa ekranda istenen işlemin sürdüğünü belirten geçici bir mini bilgi notu görüntülenir. Yeşil LED ışıklar yanar.
- Parola yanlışsa ekranda olumsuz bir mini bilgi notu görüntülenir ve önceki ekrana geri dönlür.

4 Onay için bekleyin.

İşlem başarılı olursa:











- Bir olumlu gösterge tonu duyulur.
- Ekranda olumlu bir mini bilgi notu görüntülenir.

İşlem başarısız olursa:

- Bir olumsuz gösterge tonu duyulur.
- Ekranda olumsuz bir mini bilgi notu görüntülenir.

Kişi Listesini Kullanarak Telsizleri Devre Dışı Bırakma

Telsizinizde Kişi listesini kullanarak telsizi devre dışı bırakmak için buradaki prosedürü uygulayın.

- 1 Menüye erişmek için  düğmesine basın.
- 2  veya  düğmesine basarak Kişiler seçeneğine gidin. Seçmek için  düğmesine basın.
- 3  veya  düğmesine basarak ilgili ada veya kimliğe gidin. Seçmek için  düğmesine basın.
- 4  veya  ile Telsiz Dev Dışı seçeneğine gidin.
- 5 Seçmek için  düğmesine basın. Aşağıdaki senaryolardan biri gerçekleşir:
 - Ekranda, istenen işlemin sürdüğünü belirten geçici bir mini bilgi notu görüntülenir. Yeşil LED yanıp söner.

- Parola ekranı görünür.

Parolayı girin. Devam etmek için  düğmesine basın.

- Parola doğruysa ekranda istenen işlemin sürdüğünü belirten geçici bir mini bilgi notu görüntülenir. Yeşil LED ışıklar yanar.
- Parola yanlışsa ekranda olumsuz bir mini bilgi notu görüntülenir ve önceki ekrana geri dönlür.

6 Onay için bekleyin.

İşlem başarılı olursa:











- Bir olumlu gösterge tonu duyulur.
- Ekranda olumlu bir mini bilgi notu görüntülenir.

İşlem başarısız olursa:

- Bir olumsuz gösterge tonu duyulur.
- Ekranda olumsuz bir mini bilgi notu görüntülenir.

Elle Çevirmeyi Kullanarak Telsizleri Devre Dışı Bırakma

Telsizinizde elle çevirmeyi kullanarak telsizi devre dışı bırakmak için buradaki prosedürü uygulayın.

- 1 Menüye erişmek için  düğmesine basın.
- 2  veya  düğmesine basarak **Ki iler** seçeneğine gidin. Seçmek için  düğmesine basın.
- 3  veya  düğmesine basarak **Elle Çevirme** seçeneğine gidin. Seçmek için  düğmesine basın.
- 4 Abone kimliğini girin ve devam etmek için  düğmesine basın.
- 5  veya  ile **Tlsz Dev Dışı** seçeneğine gidin.

6 Seçmek için  düğmesine basın. Aşağıdaki senaryolardan biri gerçekleşir:

- Ekranda, istenen işlemin sürdüğünü belirten geçici bir mini bilgi notu görüntülenir. Yeşil LED yanıp söner.
- Parola ekranı görünür.

Parolayı girin. Devam etmek için  düğmesine basın.

- Parola doğruysa ekranda istenen işlemin sürdüğünü belirten geçici bir mini bilgi notu görüntülenir. Yeşil LED ışıklar yanar.
- Parola yanlışsa ekranda olumsuz bir mini bilgi notu görüntülenir ve önceki ekrana geri dönülür.

7 Onay için bekleyin.

İşlem başarılı olursa:

- Bir olumlu gösterge tonu duyulur.
- Ekranda olumlu bir mini bilgi notu görüntülenir.

İşlem başarısız olursa:

- Bir olumsuz gösterge tonu duyulur.



Geribildirim Gönder

- Ekranda olumsuz bir mini bilgi notu görüntülenir.

Telsizleri Etkinleştirme

Telsizinizi etkinleştirmek için buradaki prosedürü uygulayın.

1 Programlanmış **Telsiz Etkin** düğmesine basın.

2  veya  düğmesine basarak ilgili ada veya kimliğe gidin.

3 Seçmek için  düğmesine basın. Aşağıdaki senaryolardan biri gerçekleşir:

- Ekranda **Telsiz Etkin** bilgisi ile abone adı veya kimliği gösterilir. Yeşil LED ışıklar yanar.
- Parola ekranı görünür.

Parolayı girin. Devam etmek için  düğmesine basın.

- Parola doğruysa ekranda istenen işlemin sürdüğünü belirten geçici bir mini bilgi notu görüntülenir. Yeşil LED ışıklar yanar.

- Parola yanlışsa ekranda olumsuz bir mini bilgi notu görüntülenir ve önceki ekrana geri dönülür.

4 Onay için bekleyin.

İşlem başarılı olursa:

- Bir olumlu gösterge tonu duyulur.
- Ekranda olumlu bir mini bilgi notu görüntülenir.



İşlem başarısız olursa:



- Bir olumsuz gösterge tonu duyulur.
- Ekranda olumsuz bir mini bilgi notu görüntülenir.



Kişi Listesini Kullanarak Telsizleri Etkinleştirme

Kişi listesini kullanarak telsizinizi etkinleştirmek için buradaki prosedürü uygulayın.

- 1 Menüye erişmek için  düğmesine basın.

- 2  veya  düğmesine basarak Kişiler seçeneğine gidin. Seçmek için  düğmesine basın.

- 3  veya  düğmesine basarak ilgili ada veya kimliğe gidin. Seçmek için  düğmesine basın.

- 4  veya  ile Telsiz Etkin seçeneğine gidin.

- 5 Seçmek için  düğmesine basın. Aşağıdaki senaryolardan biri gerçekleşir:

- Yeşil LED yanıp söner. Ekranda Telsiz Etkin bilgisi ile abone adı veya kimliği gösterilir. Yeşil LED ışıklar yanar.
- Parola ekranı görünür.

Parolayı girin. Devam etmek için  düğmesine basın.

- Parola doğruysa ekranda istenen işlemin sürdüğünü belirten geçici bir mini bilgi notu görüntülenir. Yeşil LED ışıklar yanar.

- Parola yanlışsa ekranda olumsuz bir mini bilgi notu görüntülenir ve önceki ekrana geri dönülür.

6 Onay için bekleyin.

İşlem başarılı olursa:

- Bir olumlu gösterge tonu duyulur.
- Ekranda olumlu bir mini bilgi notu görüntülenir.



İşlem başarısız olursa:



- Bir olumsuz gösterge tonu duyulur.
- Ekranda olumsuz bir mini bilgi notu görüntülenir.



Elle Çevirmeyi Kullanarak Telsizleri Etkinleştirme

Elle çevirmeyi kullanarak telsizi etkinleştirmek için buradaki prosedürü uygulayın.



- 1 Menüye erişmek için  düğmesine basın.

- 2  veya  düğmesine basarak **Kiiler** seçeneğine gidin. Seçmek için  düğmesine basın.

- 3  veya  düğmesine basarak **Elle Çevirme** seçeneğine gidin. Seçmek için  düğmesine basın.

- 4  veya  ile **Özel Ça rı** seçeneğine gidin. Seçmek için  düğmesine basın. İlk metin satırında **Telsiz No:** bilgisi görüntülenir.

- 5 Abone kimliğini girin ve devam etmek için  düğmesine basın.

- 6  veya  ile **Telsiz Etkin** seçeneğine gidin.

- 7 Seçmek için  düğmesine basın. Aşağıdaki senaryolardan biri gerçekleşir:

- Yeşil LED yanıp söner.Ekranda Telsiz Etkin bilgisi ile abone adı veya kimliği gösterilir. Yeşil LED ışıklar yanar.
- Parola ekranı görünür.

Parolayı girin. Devam etmek için  düğmesine basın.

- Parola doğruysa ekranda istenen işlemin sürdüğünü belirten geçici bir mini bilgi notu görüntülenir. Yeşil LED ışıklar yanar.
- Parola yanlışsa ekranda olumsuz bir mini bilgi notu görüntülenir ve önceki ekrana geri dönülür.

8 Onay için bekleyin.

İşlem başarılı olursa:

- Bir olumlu gösterge tonu duyulur.
- Ekranda olumlu bir mini bilgi notu görüntülenir.

İşlem başarısız olursa:

- Bir olumsuz gösterge tonu duyulur.
- Ekranda olumsuz bir mini bilgi notu görüntülenir.

Yalnız Çalışan

Bu özellik, önceden belirlenen süre boyunca telsiz düğmesine basma ya da kanal seçimi gibi hiçbir kullanıcı etkinliğinin olmadığı durumlarda acil durum çağırısı yapar.

Programlanan süre boyunca hiçbir kullanıcı etkinliği olmamasının ardından, telsiz faaliyetsizlik süresi dolar dolmaz sesli bir göstergeyle sizi önceden uyarır.

Önceden belirlenen süre boyunca yine onay vermezseniz telsiz bir Acil Durum Alarmı başlatır.

Bu özelliğe aşağıdaki Acil Durum Alarmlarından yalnız biri atanabilir:

- Acil Durum Alarmı
- Çağrılı Acil Durum Alarmı
- Ses Takipli Acil Durum Alarmı 

Telsiz, sesli mesajların işlem yapılana dek devam edebilmesine olanak tanıyacak şekilde acil durumda kalır. Acil Durum'dan çıkma yolları hakkında daha fazla bilgi için bkz. [Acil Durum İşlemi sayfa 89](#).



NOT:



Daha fazla bilgi almak için bayinizle ya da sistem yöneticinizle görüşün.

Şifre Kilidi Özellikleri

Bu özellik, telsiz açıldığında şifre sorarak cihaza erişimi kısıtlamanızı sağlar.

Telsizlere Şifre Kullanarak Erişme

Telsizinize bir şifre kullanarak erişmek için bu prosedürü uygulayın.

- 1 Dört basamaktan oluşan geçerli şifreyi girin.
 - Her bir rakamın sayısal değerini düzenlemek için  veya  düğmesine ve sonraki rakamı girmek ve diğer rakama geçmek için  düğmesine basın.

- 2 Şifreyi girmek için  düğmesine basın.

İşlem başarılı olursa telsiz açılır.

İşlem başarısız olursa:

- Birinci ve ikinci denemeden sonra, ekranda **Yanlı ifre** uyarısı görüntülenir. Şu adımları tekrarlayın: Adım [adım 1](#).

- Üçüncü denemeden sonra, ekranda **Yanlı ifre**, ardından **Telsiz Kilitlendi** bilgisi görüntülenir. Bir ton duyulur. Sarı LED ışığı iki kez yanıp söner. Telsiz, 15 dakikalığına kilitlenir.



NOT:

Telsiziniz kilitli durumda sadece **Açma/Kapatma/Ses Kontrol Topuzu** ve programlanmış **Ekr Ayd** düğmesiyle yapılan girişlere yanıt verir.

Kilitli Durumdaki Telsizlerin Kilidini Açma

Telsiziniz, kilitli durumdayken acil çağrılar dahil hiçbir çağrı alamaz. Kilitli durumdaki telsizinizin kilidini açmak için bu prosedürü uygulayın.

Aşağıdakilerden birini yapın:

- Telsizin gücü açıksa 15 dakika bekleyin ve daha sonra [Telsizlere Şifre Kullanarak Erişme sayfa 119](#) bölümündeki adımları tekrarlayarak telsize erişin.
- Telsizin gücü kapalıysa gücü açın. Telsiziniz 15 dakikalık kilitli kalma süresini tekrar başlatır.



Bir ton duyulur. Sarı LED ışığı iki kez yanıp söner. Ekranda Radio Locked (Telsiz Kilitlendi) bilgisi görüntülenir.



15 dakika bekleyin ve daha sonra [Telsizlere Şifre Kullanarak Erişme sayfa 119](#) bölümündeki adımları tekrarlayarak telsize erişin.



Şifre Kilidini Açma ve Kapatma

Telsizinizde şifre kilidini açmak veya kapatmak için buradaki prosedürü uygulayın.



1 Menüye erişmek için  düğmesine basın.

2  veya  düğmesine basarak Programlar bölümüne gidin. Seçmek için  düğmesine basın.

3  veya  düğmesine basarak Telsiz Ayarları bölümüne gidin. Seçmek için  düğmesine basın.

4  veya  düğmesine basarak ifre Kilidi seçeneğine gidin. Seçmek için  düğmesine basın.







5 Dört basamaktan oluşan geçerli şifreyi girin.

- Tuş takımlı bir mikrofon kullanın.
- Her bir rakamın sayısal değerini düzenlemek için  veya  düğmesine ve sonraki rakamı girmek ve diğer rakama geçmek için  düğmesine basın. Bastığınız her rakam için olumlu bir gösterge tonu duyulur.

6 Şifreyi girmek için  düğmesine basın.





Şifre yanlışsa ekranda Yanlı ifre mesajı görüntülenir ve ekran otomatik olarak önceki menüye döner.



7 Aşağıdakilerden birini yapın:



-  veya  düğmesine basarak **Aç** seçeneğine gidin. Seçmek için  düğmesine basın. Ekranda **Aç** seçeneğinin yanında ✓ simgesi görüntülenir.
-  veya  düğmesine basarak **Kapat** seçeneğine gidin. Seçmek için  düğmesine basın. Ekranda **Kapat** seçeneğinin yanında ✓ simgesi görüntülenir.

Şifre Değiştirme

Telsizinizdeki şifreleri değiştirmek için buradaki prosedürü uygulayın.



- 1 Menüye erişmek için  düğmesine basın.
- 2  veya  düğmesine basarak **Programlar** bölümüne gidin. Seçmek için  düğmesine basın.

- 3  veya  düğmesine basarak **Telsiz** Ayarları bölümüne gidin. Seçmek için  düğmesine basın.

- 4  veya  ile **ifre Kilidi** seçeneğine gidin. Seçmek için  düğmesine basın.

- 5 Geçerli dört haneli şifreyi girin ve devam etmek için  düğmesine basın.

Şifre yanlışsa ekranda **Yanlış ifre** mesajı görüntülenir ve ekran otomatik olarak önceki menüye döner.

- 6  veya  ile **FR De i tir** seçeneğine gidin. Seçmek için  düğmesine basın.

- 7 Yeni bir dört haneli şifre girin ve devam etmek için  düğmesine basın.

- 8 Yeni dört haneli şifreyi tekrar girin ve devam etmek için  düğmesine basın.

İşlem başarılı olursa ekranda `ifre De i ti mesajı` görüntülenir.

Başarısız olursa ekranda `ifreler E le miyor` bilgisi görüntülenir.

Ekran otomatik olarak önceki menüye döner.



NOT:

Telsiziniz, Bildirim listesi görüntüleniyorken Taramayı askıya alır. Telsiz bildirim listesinden çıktıktan sonra Tarama kaldığı yerden devam eder.

Bildirim listesinden çıkmak için  düğmesine basın veya menü zamanlayıcısının süresinin dolmasını bekleyin.

Bildirim Listesi

Telsizinizde kanaldaki okunmamış yazılı mesajlar, telgraflar, cevapsız çağrılar ve çağrı uyarıları gibi "okunmamış" tüm olaylarınızı toplayan bir Bildirim listesi bulunur.

Bildirim listesinde bir veya daha fazla olay olduğunda ekranda, **Bildirim** simgesi görüntülenir.



Yazılı mesaj, cevapsız çağrı ve çağrı uyarısı olayları için maksimum bildirim sayısı; 30 yazılı mesaj ve 10 cevapsız çağrı veya çağrı uyarısıdır. Bu maksimum sayı ayrı özellik (iş kartları veya yazılı mesajlar ya da cevapsız çağrılar veya çağrı uyarıları) listesi kapasitesine bağlıdır.

Bildirim Listesine Erişim



Telsizinizde Bildirim listesine erişmek için buradaki prosedürü uygulayın.

- 1 Aşağıdakilerden birini yapın:

- Programlanmış **Bildirim** düğmesine basın. Aşağıdaki adımları atlayın.
- Menüye erişmek için  düğmesine basın.

- 2  veya  ile Bildirim seçeneğine gidin.

Seçmek için  düğmesine basın.

3 Gerekli olay için  veya  düğmesine basın.
Seçmek için  düğmesine basın.

4 Giriş ekranına dönmek için  düğmesine uzun basın.

Otomatik Menzilli Aktarıcı Sistemi

Otomatik Menzilli Aktarıcı Sistemi (ARTS), telsiziniz diğer ARTS özellikli telsizlerin menzilinün dışına çıktığında sizi uyararak üzere tasarlanan ve yalnızca analog olarak çalışan bir özelliktir.

ARTS özellikli telsizler birbirlerinin kapsama alanı içinde olup olmadıklarını belirlemek için periyodik olarak sinyal yayınlar veya alır.

Telsiziniz aşağıdaki durum göstergelerini sağlar:

İlk Kez Uyarısı

Bir ton duyulur.

Ekranda, kanal adından sonra Menzilde bilgisi görüntülenir.

ARTS Kapsama Alanı İçinde Uyarısı

Bir ton sesi duyulur (bu şekilde programlandıysa).

Ekranda, kanal adından sonra Menzilde bilgisi görüntülenir.

ARTS Kapsama Alanı Dışında Uyarısı

Bir ton duyulur. Kırmızı LED ışığı hızla yanıp söner.

Ekranda, Giriş ekranıyla dönüşümlü olarak Kapsam  1 bilgisi görüntülenir.



NOT:

Daha fazla bilgi almak için bayinizle ya da sistem yöneticinizle görüşün.

Kablosuz Programlama

Bayiniz telsizinizi Kablosuz Programlama (OTAP) aracılığıyla hiçbir fiziksel bağlantı olmadan uzaktan güncelleyebilir. Ayrıca, bazı ayarlar OTAP kullanılarak yapılandırılabilir.

Telsizinize OTAP işlemi uygulandığında yeşil LED yanıp söner.

Telsiziniz yüksek hacimde veri aldığı anda:

- Ekranda, **Yüksek Hacimli Veri** simgesi görüntülenir.
- Kanal meşgul hale gelir.
- **PTT** düğmesine bastığınızda olumsuz bir ton duyulur.

OTAP tamamlandığında, yapılandırmaya bağlı olarak:

- Bir ton duyulur. Ekranda Güncelleme Yndn B ltıyor bilgisi görüntülenir. Telsiziniz kapanıp tekrar açılarak yeniden başlar.
- İmdi Yn. Ba lt veya Ertele seçeneğini belirleyebilirsiniz. Ertele seçeneğini belirlediğinizde, telsiziniz önceki ekrana döner. Otomatik yeniden başlatma gerçekleştirilinceye kadar ekranda **OTAP Gecikme Zamanlayıcı** simgesi görüntülenir.

Telsiziniz otomatik yeniden başlatma sonrasında açıldığında:

- İşlem başarılı olursa ekranda Yzlm Gncllme Tmamındı bilgisi görüntülenir.
- İşlem başarısız olursa ekranda Yzlm Gncllme B rısız bilgisi görüntülenir.

Güncellenmiş yazılım sürümü için bkz. [Yazılım Güncelleme Bilgilerini Kontrol Etme sayfa 144.](#)

Wi-Fi Kullanımı

Wi-Fi®, Wi-Fi Alliance®'ın tescilli ticari markasıdır.



NOT:

Bu özellik yalnızca DP2600e için geçerlidir.

Bu özellik bir Wi-Fi ağını ayarlamanızı ve bu ağa bağlanmanızı sağlar. Wi-Fi; telsiz ürün yazılımı, codeplug ve dil paketleri ile sesli anons gibi kaynak güncellemelerini destekler.



Wi-Fi Özelliğini Açma veya Kapatma



Programlanmış **Wi-Fi Açık veya Kapalı** düğmesi, satıcınız veya sistem yöneticiniz tarafından atanır. Telsizinizin nasıl programlandığını belirlemek için satıcınıza veya sistem yöneticinize başvurun.

Programlanmış **Wi-Fi Açık veya Kapalı** düğmesi için Sesli Anonslar, kullanıcı gereksinimlerine göre CPS üzerinden özelleştirilebilir. Daha fazla bilgi almak için bayinizle ya da sistem yöneticinizle görüşün.

Wi-Fi özelliğini, aşağıdaki işlemlerden birini gerçekleştirerek açabilir veya kapatabilirsiniz.

- Programlanmış **Wi-Fi Açık veya Kapalı** düğmesine basın. Sesli Anons, Wi-Fi Açma veya Wi-Fi Kapatma tonunu çalar.
- Bu özelliğe menüyü kullanarak erişin.
 - a.  ile menüye erişim düğmesine basın.



b.  ya da  düğmesine basarak Wi-Fi özelliğine gidin ve seçmek için  düğmesine basın düğmesine basarak seçim yapın.



c.  ya da  ile Ağ seçeneğine gidin ve seçmek için  düğmesine basın. Telsiz Wi-Fi Açılıyor bilgisini görüntüler.



Ağ Erişim Noktasına Bağlanma



Wi-Fi özelliğini açtığınızda telsiz, ağ erişim noktalarını tarar ve bunlardan birine bağlanır.

1  ile menüye erişim düğmesine basın.

2  ya da  düğmesine basarak Wi-Fi özelliğine gidin ve seçmek için  düğmesine basın düğmesine basarak seçim yapın.

3  ya da  düğmesine basarak Ağlar bölümüne gidin ve seçmek için  düğmesine basın düğmesine basarak seçim yapın.

4  ya da  düğmesine basarak bir ağ erişim noktasına gidin ve seçmek için  düğmesine basın düğmesine basarak seçim yapın.

5  ya da  düğmesine basarak Bağlılar seçeneğine gidin ve seçmek için  düğmesine basın düğmesine basarak seçim yapın.

Bağlantı başarıyla kurulursa telsizde bir bildirim görüntülenir ve ağ erişim noktası profil listesine kaydedilir.

Wi-Fi Bağlantı Durumunu Kontrol Etme

Wi-Fi Bağlantı durumunu kontrol etmek için bu prosedürü uygulayın.

Sesli Anons üzerinden bağlantı durumu için programlanan **Wi-Fi Durumu Sorgusu** düğmesine basın. Sesli Anons;

Wi-Fi Kapalı, Wi-Fi Açık fakat Bağlantı Yok veya Wi-Fi Açık ve Bağlı uyarılarını verir.

- Wi-Fi kapatıldığında, ekranda **WiFi Kapalı** mesajı görüntülenir.
- Telsiz bir ağa bağlandığında, ekranda **WiFi Açık, Bağlandı** mesajı görüntülenir.
- Wi-Fi açık olduğunda ancak telsiz herhangi bir ağa bağlanmadığında, ekranda **WiFi Açık, Etili Kaldı** mesajı görüntülenir.

Wi-Fi durumu sorgu sonuçları için Sesli Anonslar, kullanıcı gereksinimlerine göre CPS üzerinden özelleştirilebilir. Daha fazla bilgi almak için bayinizle ya da sistem yöneticinizle görüşün.











NOT:

Programlanmış **Wi-Fi Durumu Sorgusu** düğmesi, satıcınız veya sistem yöneticiniz tarafından atanır. Telsizinizin nasıl programlandığını belirlemek için satıcınıza veya sistem yöneticinize başvurun.

Ağ Erişim Noktaları Ayrıntılarını Görüntüleme

Ağ erişim noktaları ayrıntılarını görüntülemek için bu prosedürü uygulayın.

- 1  ile menüye erişim düğmesine basın.
- 2  ya da  düğmesine basarak **WiFi** özelliğine gidin ve seçmek için  düğmesine basın düğmesine basarak seçim yapın.
- 3  ya da  düğmesine basarak bir ağ erişim noktasına gidin ve seçmek için  düğmesine basın düğmesine basarak seçim yapın.
- 4  ya da  düğmesine basarak **A SSID, Güvenlik Kipi, IP Adresi ve MAC Adresi** seçeneklerini görüntüleyin.
Bağlantısı olmayan bir ağ erişim noktasında yalnızca Hizmet Kümesi Tanımlayıcısı (SSID) ve Güvenlik Kipi görüntülenir.

Uygulamalar

Bu bölümde, telsizinizde bulunan uygulama işlevlerinin nasıl çalıştığı açıklanmaktadır.

Susturucu Seviyeleri

Sinyal gücü düşük istenmeyen çağrılar ya da normal arka plandan yüksek olan seslerin bulunduğu kanalları filtreleyip elemek için susturucu seviyesini ayarlayabilirsiniz.

Normal

Bu, varsayılan ayardır.

Hassas

Bu ayar, istenmeyen çağrılar ve/veya arka plan sesini filtreleyip eler. Uzak konumlardan alınan çağrılar da filtrelenip elenebilir.







NOT:



Bu özellik aynı frekansta olan Halk Bandı Radyo kanallarında uygulanamaz.



Susturucu Seviyelerini Ayarlama



Telsizinizde susturucu seviyelerini ayarlamak için buradaki prosedürü uygulayın.



- 1 Aşağıdakilerden birini yapın:
 - Programlanmış **Susturucu** düğmesine basın. Aşağıdaki adımları atlayın.
 - Menüye erişmek için  düğmesine basın.

- 2  veya  düğmesine basarak Programlar bölümüne gidin. Seçmek için  düğmesine basın.

- 3  veya  düğmesine basarak Telsiz Ayarları bölümüne gidin. Seçmek için  düğmesine basın.

- 4  veya  ile Susturucu seçeneğine gidin. Seçmek için  düğmesine basın.

- 5 Aşağıdakilerden birini yapın:
 -  veya  ile Normal seçeneğine gidin. Seçmek için  düğmesine basın. Ekranda, Normal öğesinin yanında ✓ simgesi görüntülenir.

-  veya  ile **Hassas** seçeneğine gidin. Seçmek için  düğmesine basın. Ekranda, **Hassas** bilgisinin yanında ✓ simgesi görüntülenir. Ekran otomatik olarak önceki menüye döner.

Güç Seviyeleri

Güç ayarını her kanal için ayrı ayrı yüksek ya da düşük olarak özelleştirebilirsiniz.

Yüksek

Bu ayar, bulunduğunuz yerden uzak bir mesafede bulunan telsizlerle haberleşmenizi sağlar.

Düşük

Bu ayar, daha yakındaki telsizlerle haberleşmenizi sağlar.



















NOT:

Bu özellik aynı frekansta olan Halk Bandı Radyo kanallarında uygulanamaz.

Güç Seviyelerini Ayarlama

Telsizinizde güç seviyelerini ayarlamak için buradaki prosedürü uygulayın.

- 1 Aşağıdakilerden birini yapın:
 - Programlanmış **Güç Seviyesi** düğmesine basın. Aşağıdaki adımları atlayın.
 - Menüye erişmek için  düğmesine basın.
- 2  veya  düğmesine basarak **Programlar** bölümüne gidin. Seçmek için  düğmesine basın.
- 3  veya  düğmesine basarak **Telsiz Ayarları** bölümüne gidin. Seçmek için  düğmesine basın.
- 4  veya  ile **Güç** seçeneğine gidin. Seçmek için  düğmesine basın.
- 5 Aşağıdakilerden birini yapın:



-  veya  ile **Yüksek** seçeneğine gidin. Seçmek için  düğmesine basın. Ekranda, **Yüksek** bilgisinin yanında ✓ simgesi görüntülenir.
- **DÜ ĞÜ Ğ** seçeneği için  veya  düğmesine basın. Seçmek için  düğmesine basın. Ekranda, **DÜ ĞÜ Ğ** bilgisinin yanında ✓ simgesi görüntülenir.



- 6 Giriş ekranına dönmek için  düğmesine uzun basın.



Ekran Parlaklığını Ayarlama



Telsizinizde ekran parlaklığını ayarlamak için buradaki prosedürü uygulayın.

- 1 Aşağıdakilerden birini yapın:
 - Programlanmış **Parlaklık** düğmesine basın. Şu adıma geçin: [adım 5](#).
 - Menüye erişmek için  düğmesine basın.

- 2  veya  düğmesine basarak **Programlar** bölümüne gidin. Seçmek için  düğmesine basın.

- 3  veya  düğmesine basarak **Telsiz Ayarları** bölümüne gidin. Seçmek için  düğmesine basın.

- 4  veya  ile **Parlaklık** seçeneğine gidin. Seçmek için  düğmesine basın. Ekranda ilerleme çubuğu görüntülenir.

- 5 Ekran parlaklığını azaltmak veya artırmak için  veya  düğmesine basın. Seçmek için  düğmesine basın. Ayar değeri 1 ile 8 arasında değişir.

Eller Serbest Kullanım

Eller Serbest Kullanım (ESK), programlanmış bir kanalda ellerinizi kullanmadan, sesle etkinleştirilmiş bir çağrı

başlatmanıza olanak tanır. ESK özellikli aksesuarın üzerindeki mikrofon, ses tespit ettiği anda telsiz, programlanmış süre boyunca otomatik olarak yayın gönderir.



NOT:

Bu özellik aynı frekansta olan Halk Bandı Radyo kanallarında uygulanamaz.

ESK özelliğini aşağıdakilerden birini yaparak etkinleştirebilir veya devre dışı bırakabilirsiniz:

- ESK özelliğini etkinleştirmek için telsizi kapatıp tekrar açın.
- VOX özelliğini etkinleştirmek için **Kanal Seçim Topuzu**'nu kullanarak kanalı değiştirin.
- VOX özelliğini, programlanmış **VOX** düğmesini veya VOX özelliğini etkinleştirme ya da devre dışı bırakmayla ilgili menüyü kullanarak açıp kapatın.
- VOX özelliğini devre dışı bırakmak için telsiz çalışırken **PTT** düğmesine basın.



NOT:



Bu özelliği ancak, bu işlevin etkin olduğu telsizlerde açıp kapatabilirsiniz. Daha fazla bilgi almak için bayinizle ya da sistem yöneticinizle görüşün.



Eller Serbest Kullanımı Açma veya Kapatma



Telsizinizde VOX özelliğini açmak veya kapatmak için bu prosedürü uygulayın.

1 Aşağıdakilerden birini yapın:





- Programlanmış **VOX** düğmesine basın. Aşağıdaki adımları atlayın.
- Menüye erişmek için  düğmesine basın.

2  veya  düğmesine basarak Programlar bölümüne gidin. Seçmek için  düğmesine basın.

3  veya  düğmesine basarak Telsiz Ayarları bölümüne gidin. Seçmek için  düğmesine basın.

4  veya  düğmesine basarak ESK seçeneğine gidin. Seçmek için  düğmesine basın.

5 Aşağıdakilerden birini yapın:

-  veya  düğmesine basarak Açık seçeneğine gidin.
-  veya  düğmesine basarak Kapalı seçeneğine gidin.



NOT:

Konuşma İzni Tonu etkinse çağrıyı başlatmak için bir tetikleme sözcüğü kullanın. Konuşma İzni Tonunun bitmesini bekleyin ve anlaşılır biçimde mikrofona doğru konuşun. Daha fazla bilgi için bkz. [Konuşma İzni Tonunu Açma veya Kapatma sayfa 134.](#)



Ekran Arka Aydınlatması Zamanlayıcısını Ayarlama



Telsizinizin ekran arka aydınlatması zamanlayıcısını istediğiniz şekilde ayarlayabilirsiniz. Bu ayar, Menü Gezinme Düğmelerini ve tuş takımı arka aydınlatmasını da etkiler. Telsizinizde arka aydınlatma zamanlayıcısını ayarlamak için bu prosedürü uygulayın.



1 Aşağıdakilerden birini yapın:



[Geribildirim Gönder](#)

- Programlanmış **Ekren Ayd** düğmesine basın. Aşağıdaki adımları atlayın.
- Menüye erişmek için  düğmesine basın.

2  veya  düğmesine basarak Programlar bölümüne gidin. Seçmek için  düğmesine basın.

3  veya  düğmesine basarak Telsiz Ayarları bölümüne gidin. Seçmek için  düğmesine basın.

4  veya  düğmesine basarak Ekran ögesine gidin. Seçmek için  düğmesine basın.

5 Ekren Aydınlatm Zmnlıyıcısı için  veya  düğmesine basın. Seçmek için  düğmesine basın.



LED göstergesi devre dışı bırakıldığı için ekran ve tuş takımı arka aydınlatması otomatik olarak kapanır. Daha



fazla bilgi için bkz. [LED Göstergelerini Açma ve Kapatma sayfa 135](#).



Telsiz Tonlarını/Uyarılarını Açma veya Kapatma



Gerekirse tüm telsiz tonlarını ve uyarılarını etkinleştirebilir ve gelen Acil Durum uyarı tonu haricinde devre dışı bırakabilirsiniz. Telsizinizde tonları ve uyarıları açmak veya kapatmak için bu prosedürü uygulayın.

- 1 Aşağıdakilerden birini yapın:
 - Programlanmış **Tonlar/Uyarılar** düğmesine basın. Aşağıdaki adımları atlayın.
 - Menüye erişmek için  düğmesine basın.

- 2  veya  düğmesine basarak Programlar bölümüne gidin. Seçmek için  düğmesine basın.

- 3  veya  düğmesine basarak Telsiz Uyarıları bölümüne gidin. Seçmek için  düğmesine basın.

- 4  veya  düğmesine basarak Tonlar/ Uyarılar seçeneğine gidin. Seçmek için  düğmesine basın.



- 5  veya  düğmesine basarak Tüm Tonlar bölümüne gidin. Seçmek için  düğmesine basın.



- 6 Tüm ton ve uyarıları etkinleştirmek veya devre dışı bırakmak için  düğmesine basın. Ekranda aşağıdaki sonuçlardan biri görüntülenir:
 - Etkinse *Etkin* yazısının yanında ✓ simgesi görüntülenir.
 - Devre dışı bırakılmışsa *Etkin* yazısının yanındaki ✓ simgesi kaybolur.



Güç Verme Tonunu Açma veya Kapatma



Telsizinizde Güç Verme Tonu özelliğini açmak veya kapatmak için buradaki prosedürü uygulayın.

- 1 Menüye erişmek için  düğmesine basın.

- 2  veya  düğmesine basarak Programlar bölümüne gidin. Seçmek için  düğmesine basın.

- 3  veya  düğmesine basarak Telsiz Ayarları bölümüne gidin. Seçmek için  düğmesine basın.

- 4  veya  düğmesine basarak Tonlar/ Uyarılar seçeneğine gidin. Seçmek için  düğmesine basın.

- 5  veya  ile Güç Açık seçeneğine gidin. Seçmek için  düğmesine basın.



- 6 Güç Verme Tonunu etkinleştirmek veya devre dışı bırakmak için  düğmesine basın. Ekranda aşağıdaki sonuçlardan biri görüntülenir:

- Etkinse Etkin yazısının yanında ✓ simgesi görüntülenir.
- Devre dışı bırakılmışsa Etkin yazısının yanındaki ✓ simgesi kaybolur.

Tonlar/Uyarılar Ses Ofseti Seviyelerini Ayarlama



Bu özellik, ton veya uyarıların seviyesini, geçerli ses seviyesinden daha düşük ya da yüksek olacak şekilde ayarlamanızı sağlar. Telsizinizde tonlar ve uyarılar ses ofseti seviyelerini ayarlamak için buradaki prosedürü uygulayın.

- 1 Menüye erişmek için  düğmesine basın.



- 2  veya  düğmesine basarak Programlar bölümüne gidin. Seçmek için  düğmesine basın.

3  veya  düğmesine basarak **Telsiz**



Ayarları bölümüne gidin. Seçmek için  düğmesine basın.

4  veya  ile **Tonlar/Uyarılar** seçeneğine

gidin. Seçmek için  düğmesine basın.

5  veya  ile **Ses Ofseti** seçeneğine gidin.

Seçmek için  düğmesine basın.

6 Gereken ses ofseti seviyesi için  veya  düğmesine basın.

Karşılık gelen her bir ses ofseti seviyesiyle bir geri bildirim tonu duyulur.

7 Aşağıdakilerden birini yapın:



- Seçmek için  düğmesine basın. İstenen ses ofseti seviyesi kaydedilir.

- Çıkmak için  düğmesine basın. Değişiklikler silinir.

Konuşma İzni Tonunu Açma veya Kapatma

Telsizinizde Konuşma İzni Tonu özelliğini açmak veya kapatmak için buradaki prosedürü uygulayın.

1 Menüye erişmek için  düğmesine basın.



2  veya  düğmesine basarak **Programlar** bölümüne gidin. Seçmek için  düğmesine basın.

3  veya  düğmesine basarak **Telsiz**

Ayarları bölümüne gidin. Seçmek için  düğmesine basın.

4  veya  düğmesine basarak **Tonlar/**

Uyarılar seçeneğine gidin. Seçmek için  düğmesine basın.

5  veya  ile Konuşma İzni seçeneğine gidin. Seçmek için  düğmesine basın.

6 Konuşma İzni Tonunu etkinleştirmek veya devre dışı bırakmak için  düğmesine basın.



Ekranda aşağıdaki sonuçlardan biri görüntülenir:



- Etkinse Etkin yazısının yanında ✓ simgesi görüntülenir.
- Devre dışı bırakılmışsa Etkin yazısının yanındaki ✓ simgesi kaybolur.



Dilleri Ayarlama



Telsizinizde dilleri ayarlamak için buradaki prosedürü uygulayın.

1 Menüye erişmek için  düğmesine basın.

2  veya  düğmesine basarak Programlar bölümüne gidin. Seçmek için  düğmesine basın.

3  veya  düğmesine basarak Telsiz Ayarları bölümüne gidin. Seçmek için  düğmesine basın.

4  veya  ile Diller seçeneğine gidin. Seçmek için  düğmesine basın.



5 Gerekli dil için  veya  düğmesine basın. Seçmek için  düğmesine basın.



Ekranda, seçilen dilin yanında ✓ simgesi görüntülenir.



LED Göstergelerini Açma ve Kapatma

Telsizinizde LED göstergelerini açmak veya kapatmak için buradaki prosedürü uygulayın.

- 1 Menüye erişmek için  düğmesine basın.

- 2  veya  düğmesine basarak Programlar bölümüne gidin. Seçmek için  düğmesine basın.

- 3  veya  düğmesine basarak Telsiz Ayarları bölümüne gidin. Seçmek için  düğmesine basın.



- 4  veya  ile LED Göstergesi seçeneğine gidin. Seçmek için  düğmesine basın.



- 5 LED Göstergesini etkinleştirmek veya devre dışı bırakmak için  düğmesine basın.
Ekran aşağıdaki sonuçlardan biri görüntülenir:
 - Etkinse Etkin yazısının yanında ✓ simgesi görüntülenir.
 - Devre dışı bırakılmışsa Etkin yazısının yanındaki ✓ simgesi kaybolur.



Giriş Ekranını Açma ve Kapatma



Bu prosedürü uygulayarak Giriş Ekranını etkinleştirebilir ve devre dışı bırakabilirsiniz.

- 1 Menüye erişmek için  düğmesine basın.

- 2  veya  düğmesine basarak Programlar bölümüne gidin. Seçmek için  düğmesine basın.

- 3  veya  düğmesine basarak Telsiz Ayarları bölümüne gidin. Seçmek için  düğmesine basın.

- 4  veya  düğmesine basarak Ekran seçeneğine gidin. Seçmek için  düğmesine basın.

- 5  veya  düğmesine basarak Giriş Ekranı seçeneğine gidin. Seçmek için  düğmesine basın.

Sesli Anonsu Açma veya Kapatma

Bu özellik, telsizin kullanıcının yeni atadığı geçerli bölge ya da kanalı veya kullanıcının az önce bastığı programlanabilir düğmeyi sesli bir şekilde bildirmesini sağlar. Bu özellik, genellikle kullanıcının ekranda gösterilen içeriği okumakta güçlük çektiği durumlarda kullanışlıdır. Bu sesli gösterge, müşterinin kendi ihtiyaçlarına göre özelleştirilebilir. Telsizinizde Sesli Anons özelliğini açmak veya kapatmak için bu prosedürü uygulayın.



NOT:

Sesli Anons özelliği yalnızca CPS üzerinden etkinleştirilebilir. Bu özellik etkinleştirildiğinde, Konuşma Sentezleyici özelliği otomatik olarak devre dışı kalır.

1 Aşağıdakilerden birini yapın:

- Programlanmış **Sesli Anons** düğmesine basın. Aşağıdaki adımları atlayın.
- Menüye erişmek için  düğmesine basın.

2 veya düğmesine basarak Programlar bölümüne gidin. Seçmek için düğmesine basın.

3 veya düğmesine basarak Telsiz

Ayarları bölümüne gidin. Seçmek için  düğmesine basın.















4 veya düğmesine basarak Sesli Anons bölümüne gidin. Seçmek için düğmesine basın.

5 düğmesine basarak Sesli Anons özelliğini etkinleştirin veya devre dışı bırakın.

- Etkinse *Etkin* yazısının yanında ✓ simgesi görüntülenir.
- Devre dışı bırakılmışsa *Etkin* yazısının yanındaki ✓ simgesi kaybolur.

Otomatik Çağrı Yönlendirmeyi Açma veya Kapatma











Telsizinizi sesli çağrıları otomatik olarak başka telsizlere yönlendirebilecek duruma getirebilirsiniz.



- 1 Menüye erişmek için  düğmesine basın.
- 2  veya  düğmesine basarak Programlar bölümüne gidin. Seçmek için  düğmesine basın.
- 3  veya  düğmesine basarak Telsiz Ayarları bölümüne gidin. Seçmek için  düğmesine basın.
- 4 Çağrı Yönlendirme için  veya  düğmesine basın. Seçmek için  düğmesine basın.
- 5 Aşağıdakilerden birini yapın:
 - Çağrı Yönlendirmeyi etkinleştirmek için  veya  düğmesine basın. Etkinleştirilmişse Etkin yazısının yanında ✓ simgesi görüntülenir
 - Çağrı Yönlendirmeyi devre dışı bırakmak için  veya  düğmesine basın. Devre dışı



birakılmışsa Etkin yazısının yanındaki ✓ simgesi kaybolur.

Menü Zamanlayıcıyı Ayarlama

Telsizinizin otomatik olarak Giriş ekranına dönmeden önce menüde ne kadar süre kalacağını ayarlayabilirsiniz. Menü zamanlayıcıyı ayarlamak için bu prosedürü uygulayın.

- 1 Menüye erişmek için  düğmesine basın.
- 2  veya  düğmesine basarak Programlar bölümüne gidin. Seçmek için  düğmesine basın.
- 3  veya  düğmesine basarak Telsiz Ayarları bölümüne gidin. Seçmek için  düğmesine basın.
- 4  veya  düğmesine basarak Ekran seçeneğine gidin. Seçmek için  düğmesine basın.



5 Men Zmnlıycı için  veya  düğmesine basın. Seçmek için  düğmesine basın.



6 Gerekli ayar için  veya  düğmesine basın. Seçmek için  düğmesine basın.



Analog Mikrofon OKK'yi Açma veya Kapatma

Analog Mikrofon Otomatik Kazanç Kontrolü (OKK), analog bir sistemde yayın yaparken telsizin mikrofon kazancını otomatik olarak kontrol eder. Bu özellik, yüksek sesi baskılayarak veya yumuşak sesi bir ön ayar değerine göre artırarak tutarlı bir ses elde edilmesini sağlar. Telsizinizde Analog Mikrofon OKK özelliğini açmak veya kapatmak için buradaki prosedürü uygulayın.

1 Menüye erişmek için  düğmesine basın.

2  veya  düğmesine basarak Programlar bölümüne gidin. Seçmek için  düğmesine basın.

3  veya  düğmesine basarak Telsiz Ayarları bölümüne gidin. Seçmek için  düğmesine basın.

4  veya  ile Mik OKK-A seçeneğine gidin. Seçmek için  düğmesine basın.

5 Analog Mikrofon OKK seçeneğini etkinleştirmek veya devre dışı bırakmak için  düğmesine basın.











Ekranda aşağıdaki sonuçlardan biri görüntülenir:

- Etkinse Etkin yazısının yanında ✓ simgesi görüntülenir.
- Devre dışı bırakılmışsa Etkin yazısının yanındaki ✓ simgesi kaybolur.

Dijital Mikrofon OKK'yi Açma veya Kapatma

Dijital Mikrofon Otomatik Kazanç Kontrolü (OKK), dijital bir sistemde yayın yaparken telsizin mikrofon kazancını

otomatik olarak kontrol eder. Bu özellik, yüksek sesi baskılayarak veya yumuşak sesi bir ön ayar değerine göre artırarak tutarlı bir ses elde edilmesini sağlar. Telsizinizde Dijital Mikrofon OKK özelliğini açmak veya kapatmak için buradaki prosedürü uygulayın.



- 1 Menüye erişmek için  düğmesine basın.
- 2  veya  düğmesine basarak Programlar bölümüne gidin. Seçmek için  düğmesine basın.
- 3  veya  düğmesine basarak Telsiz Ayarları bölümüne gidin. Seçmek için  düğmesine basın.
- 4  veya  ile Mik OKK-D seçeneğine gidin. Seçmek için  düğmesine basın.
- 5 Dijital Mikrofon AGC seçeneğini etkinleştirmek veya devre dışı bırakmak için  düğmesine basın. Ekranda aşağıdaki sonuçlardan biri görüntülenir:



- Etkinse Etkin yazısının yanında ✓ simgesi görüntülenir.
- Devre dışı bırakılmışsa Etkin yazısının yanındaki ✓ simgesi kaybolur.



Akıllı Sesi Açma veya Kapatma

Telsiziniz, sabit ve sabit olmayan gürültü kaynaklarının bulunduğu ortamlarda mevcut arka plan gürültüsünü filtrelemek için ses ayarını otomatik olarak yapar. Bu, yalnız alıcıya özgü bir özelliktir ve yayın sesini etkilemez. Telsizinizde Akıllı Ses özelliğini açmak veya kapatmak için bu prosedürü uygulayın.





- 1 Aşağıdakilerden birini yapın:
 - Programlanmış **Akıllı Ses** düğmesine basın. Aşağıdaki adımları atlayın.
 - Menüye erişmek için  düğmesine basın.

2  veya  düğmesine basarak Programlar bölümüne gidin. Seçmek için  düğmesine basın.

3  veya  düğmesine basarak Telsiz Ayarları bölümüne gidin. Seçmek için  düğmesine basın.

4  veya  düğmesine basarak Akıllı Ses bölümüne gidin. Seçmek için  düğmesine basın.

5 Aşağıdakilerden birini yapın:



-  veya  düğmesine basarak Açık seçeneğine gidin.
-  veya  düğmesine basarak Kapalı seçeneğine gidin.



Akustik Geri Besleme Supresörü Özelliğini Açma veya Kapatma



Bu özellik, gelen çağrılardaki akustik geri beslemeyi en aza indirmenizi sağlar. Telsizinizde Akustik Geri Besleme Supresörü özelliğini açmak veya kapatmak için bu prosedürü uygulayın.

1 Aşağıdakilerden birini yapın:

- Programlanmış **AF Supresörü** düğmesine basın. Aşağıdaki adımları atlayın.
- Menüye erişmek için  düğmesine basın.



2  veya  düğmesine basarak Programlar bölümüne gidin. Seçmek için  düğmesine basın.

3  veya  düğmesine basarak Telsiz Ayarları bölümüne gidin. Seçmek için  düğmesine basın.

4  veya  düğmesine basarak AF

Supresörü seçeneğine gidin. Seçmek için  düğmesine basın.

5 Aşağıdakilerden birini yapın:

- Akustik Geri Besleme Supresörünü etkinleştirmek için  düğmesine basın.
- Akustik Geri Besleme Supresörünü devre dışı bırakmak için  düğmesine basın.

Etkinse Etkin yazısının yanında ✓ simgesi görüntülenir.Devre dışı bırakılmışsa Etkin yazısının yanındaki ✓ simgesi kaybolur.

Genel Telsiz Bilgileri

Telsiziniz çeşitli genel parametrelerle ilgili bilgiler içerir.

Telsizinizin genel bilgileri aşağıdaki gibidir:

- Batarya bilgileri.
- Telsiz adı ve kimliği.
- Ürün yazılımı ve Codeplug sürümleri.

- Yazılım güncelleme.
- GNSS bilgileri.



NOT:



Önceki ekrana dönmek için  düğmesine basın.



Giriş ekranına dönmek için  düğmesine uzun basın. Telsiz, faaliyetsizlik sayacının süresi dolduğunda geçerli ekrandan çıkar.



Batarya Bilgilerine Erişme



Telsizinizin bataryasıyla ilgili bilgiler görüntülenir.



1 Menüye erişmek için  düğmesine basın.



2  veya  düğmesine basarak Programlar bölümüne gidin. Seçmek için  düğmesine basın.

3  veya  düğmesine basarak Telsiz Bilgisi seçeneğine gidin. Seçmek için  düğmesine basın.

- 4  veya  düğmesine basarak **Batarya Bilgisi** seçeneğine gidin. Seçmek için  düğmesine basın. Ekranda batarya bilgileri görüntülenir. Sadece **IMPRES** piller için: Bataryanın bir IMPRES şarj aletinde yenilenmesi gerektiğinde ekranda **Bataryayı Yenile** bilgisi görüntülenir. Yenileme işlemi bittikten sonra ekranda batarya bilgisi görüntülenir.

- 2  veya  düğmesine basarak **Programlar** bölümüne gidin. Seçmek için  düğmesine basın.

- 3  veya  düğmesine basarak **Telsiz Bilgisi** seçeneğine gidin. Seçmek için  düğmesine basın.

- 4  veya  düğmelerine basarak **Kimli im** öğesine gidin. Seçmek için  düğmesine basın. İlk metin satırında telsiz adı görüntülenir. İkinci metin satırında telsiz kimliği görüntülenir.

Telsiz Adını ve Kimliğini Kontrol Etme



Telsizinizdeki telsiz adını ve kimliğini kontrol etmek için buradaki prosedürü uygulayın.



- Aşağıdakilerden birini yapın:
 - Programlanmış **Telsiz Adı ve Kimliği** düğmesine basın. Aşağıdaki adımları atlayın. Bir olumlu gösterge tonu duyulur. Programlanmış **Telsiz Adı ve Kimliği** düğmesine basarak önceki ekrana dönebilirsiniz.
 - Menüye erişmek için  düğmesine basın.



Ürün Yazılımı ve Codeplug Sürümlerini Kontrol Etme

Telsizinizdeki ürün yazılımı ve codeplug sürümlerini kontrol etmek için buradaki prosedürü uygulayın.

- Menüye erişmek için  düğmesine basın.

2  veya  düğmesine basarak Programlar bölümüne gidin. Seçmek için  düğmesine basın.



3  veya  düğmesine basarak Telsiz Bilgisi seçeneğine gidin. Seçmek için  düğmesine basın.



4  veya  ile Sürümler seçeneğine gidin. Seçmek için  düğmesine basın. Ekranda geçerli ürün yazılımı ve codeplug sürümleri görüntülenir.



Yazılım Güncelleme Bilgilerini Kontrol Etme

Bu özellik, OTAP veya Wi-Fi ile gerçekleştirilen en son yazılım güncellemesinin tarihini ve saatini görüntüler. Telsizinizdeki yazılım güncelleme bilgilerini kontrol etmek için buradaki prosedürü uygulayın.

1 Menüye erişmek için  düğmesine basın.

2  veya  düğmesine basarak Programlar bölümüne gidin. Seçmek için  düğmesine basın.

3  veya  düğmesine basarak Telsiz Bilgisi seçeneğine gidin. Seçmek için  düğmesine basın.

4  veya  ile YZLM Gncilm seçeneğine gidin. Seçmek için  düğmesine basın. Ekranda en son yazılım güncelleme tarihi ve saati görüntülenir.

Yazılım Güncelleme menüsü en az bir başarılı OTAP veya Wi-Fi oturumu gerçekleştirildikten sonra görüntülenir. Daha fazla bilgi için bkz. [Kablosuz Programlama sayfa 123](#).

Alınan Sinyal Güç Göstergesi



Bu özellik, Alınan Sinyal Güç Göstergesi (RSSI) değerlerini görüntülemenize olanak tanır.

Ekranın sağ üst köşesinde **RSSI** simgesi görüntülenir. **RSSI** simgesi hakkında daha fazla bilgi için bkz. [Ekran Simgeleri](#).

RSSI Değerlerini Görüntüleme

Telsizinizdeki RSSI değerlerini görüntülemek için buradaki prosedürü uygulayın.

Giriş ekranındayken:

- 1 Tamamı 5 saniye içinde olmak üzere  düğmesine üç kez ve hemen ardından  düğmesine üç kez basın.

Ekranında geçerli RSSI değerleri görüntülenir.

- 2 Giriş ekranına dönmek için  düğmesine uzun basın.

Ön Panel Programlama

Telsiz kullanımınızı iyileştirmek için Ön Panel Programlama (FPP) bölümündeki belirli özellik parametrelerini özelleştirebilirsiniz.

Özellik parametreleri arasında gezinirken gerektiğinde aşağıdaki düğmeler kullanılır.

Sol/Sağ Gezinme Düğmesi

Seçeneklerde yatay veya dikey olarak gezinmek ya da değerleri artırmak veya azaltmak için basın.

Menü/OK Düğmesi

Seçeneği belirlemek veya bir alt menüye girmek için basın.

Geri/Giriş Ekranı Düğmesi

Kısa basıldığında önceki menüye dönmenizi ya da seçim ekranından çıkmanızı sağlar.

İstedığınız zaman Giriş ekranına dönmek için uzun basın.

Bu sayfa özellikle boş bırakılmıştır.

Batarya ve Şarj Cihazı Garantisi

İşçilik Garantisi

İşçilik garantisi, normal kullanım ve servis koşulları altında işçilikten doğan kusurları kapsamaktadır.

Tüm MOTOTRBO Bataryaları	24 Ay
IMPRES Şarj Cihazı (Tek Üniteli ve Çok Üniteli, Ekransız)	24 Ay
IMPRES Şarj Cihazı (Ekranlı, Çok Üniteli)	12 Ay

Nikel Metal Hidrit (NiMH) ya da Lityum-İyon (Li-İyon) Bataryalar	12 Ay
IMPRES Bataryalar, Sadece IMPRES Şarj Cihazlarıyla Kullanıldığında	18 Ay

Kapasite Garantisi

Kapasite garantisi kapsamında garanti süresi boyunca nominal kapasitesinin %80'i garanti edilir.

Bu sayfa özellikle boş bırakılmıştır.

Sınırlı Garanti

MOTOROLA SOLUTIONS İLETİŞİM ÜRÜNLERİ

I. BU GARANTİNİN KAPSAMI VE SÜRESİ:

Motorola Solutions, Inc. ("Motorola Solutions"), aşağıdaki listede belirtilen Motorola Solutions imalatı İletişim Ürünlerine, ("Ürün") satın alma tarihinden itibaren geçerli olmak kaydıyla aşağıdaki tabloda belirtilen süreler boyunca normal kullanım ve servis koşullarında malzeme ve işçilik kusurlarına karşı garanti vermektedir:

Dijital Portatif Telsizler	24 Ay
Ürün Aksesuarları (Batarya ve Şarj Cihazları Hariç)	12 Ay

Motorola Solutions, ücretsiz olmak kaydıyla, garanti süresi içerisinde bu garantinin şartlarına uygun olarak gönderilmiş Ürünü, tamamen kendi takdirine bağlı olmak kaydıyla

onaracak (yeni ya da yenilenmiş parçalarla), değiştirecek (yeni ya da yenilenmiş Ürün ile) ya da Ürün'ün satın alma fiyatını iade edecektir. Değiştirilen parçalar ya da kartlar, ilgili orijinal garanti süresinin geri kalan kısmı boyunca garanti kapsamındadır. Ürün'ün değiştirilen tüm parçaları Motorola Solutions malı olacaktır.

Bu sınırlı açık garanti, Motorola Solutions tarafından yalnızca orijinal son kullanıcıya verilmektedir; bunun haricinde başka hiçbir şahsa devredilemez ya da aktarılamaz. İşbu garanti, Motorola Solutions tarafından imal edilmiş Ürün için verilen garantinin tamamını oluşturur. Motorola Solutions, yazılı ve yetkili bir Motorola Solutions görevlisi tarafından imzalanmış olarak yapılmadığı sürece, işbu garantide yapılan hiçbir değişiklik ya da ilave ile ilgili bir sorumluluk kabul etmez.

Motorola Solutions ve orijinal son kullanıcı arasında ayrı bir sözleşme yapılmadığı sürece, Motorola Solutions, Ürün'ün kurulum, bakım ya da servisine ilişkin bir garanti vermemektedir.

Motorola Solutions hiçbir şekilde, Ürün'e bağlı olan ya da Ürün ile bağlantılı olarak kullanılan, Motorola Solutions tarafından verilmemiş hiçbir yan ekipmandan ya da Ürün'ün yan ekipmanlarla birlikte çalışmasından sorumlu tutulamaz ve bu tür tüm ekipmanlar kesinlikle işbu garantinin kapsamı dışındadır. Ürün'ü kullanan her sistem kendine özgü olduğu

için Motorola Solutions işbu garanti kapsamında sistemin bir bütün olarak menzili, kapsama alanı veya çalışmasıyla ilgili sorumlulukları kabul etmemektedir.

II. GENEL HÜKÜMLER

İşbu garanti, Motorola Solutions'ın bu Ürünle ilgili tüm sorumluluklarını eksiksiz bir şekilde ortaya koymaktadır. Tamamen Motorola Solutions'ın inisiyatifinde olmak kaydıyla, onarım, değiştirme ya da satın alma fiyatının iadesi, yegane çözüm yollarıdır. İŞBU GARANTİ, DİĞER TÜM AÇIK GARANTİLERİN YERİNE VERİLMEKTEDİR. PAZARLANABİLİRLİK VE BELLİ BİR AMACA UYGUNLUK İÇİN VERİLEN ZİMNİ GARANTİLER DE DAHİL, ANCAK BUNLARLA SINIRLI OLMAMAK KAYDIYLA, HER TÜRLÜ ZİMNİ GARANTİ İŞBU SINIRLI GARANTİNİN SÜRESİYLE SINIRLIDIR. MOTOROLA SOLUTIONS YASALARIN İZİN VERDİĞİ ÖLÇÜDE, HİÇBİR DURUMDA, ÜRÜNÜN SATIŞ FİYATINI AŞAN HASARLARDAN, HERHANGİ BİR KULLANIM KAYBINDAN, ZAMAN KAYBINDAN, UYGUNSUZLUKTAN, TİCARİ KAYIPTAN, KÂR YA DA TASARRUF KAYBINDAN VEYA BU TÜR ÜRÜNLERİN KULLANILAMAMASINDAN YA DA ARIZASINDAN DOĞAN DİĞER TESADÜFİ, ÖZEL YA DA DOLAYLI HASARLARDAN SORUMLU TUTULAMAZ.

III. EYALET YASALARI:

BAZI EYALETLERDE TESADÜFİ YA DA DOLAYLI HASARLARIN MUAF TUTULMASINA YA DA SINIRLANMASINA VEYA ZİMNİ GARANTİNİN SÜRESİYLE İLGİLİ SINIRLAMALARA İZİN VERİLMEMEKTEDİR; DOLAYISIYLA YUKARIDA BELİRTİLEN SINIRLAMALAR YA DA MUAFİYETLER GEÇERLİ OLMAYABİLİR.

İşbu garanti bazı özel haklar vermektedir ve eyaletten eyalete değişen başka haklar da veriyor olabilir.

IV. GARANTİ SERVİSİNDEN YARARLANMA

Garanti servisinden yararlanabilmeniz için satın alma belgenizi (üzerinde satın alma tarihi ve söz konusu Ürünün seri numarası olan) ibraz etmeniz, ayrıca söz konusu Ürünü taşıma ve sigorta ücreti önceden ödenmiş olarak yetkili garanti servisi merkezine göndermeniz ya da teslim etmeniz gerekir. Garanti servisi Motorola Solutions tarafından yetkili garanti servis yerlerinden biri aracılığıyla sağlanacaktır. İlk önce Ürünü satın aldığınız şirketle (satıcı ya da haberleşme hizmet sağlayıcısı gibi) temas kurmanız halinde, bu şirket garanti servisinden yararlanmanızı

kolaylaştırabilir. Motorola Solutions'ı ABD ve Kanada'da 1-800-927-2744 numaralı telefondan da arayabilirsiniz.

V. BU GARANTİ'NİN KAPSAMI DIŞINDA KALANLAR:

- 1 Ürünün normal ve olağan şekil dışında kullanılmasından kaynaklanan arızalar veya hasar.
- 2 Hatalı kullanımdan, kaza, su veya ihmal nedeniyle ortaya çıkan arızalar veya hasar.
- 3 Uygunsuz test, kullanım, bakım, kurulum, değişiklik, modifikasyon veya ayarlama nedeniyle ortaya çıkan arızalar veya hasar.
- 4 Antenlerde doğrudan malzeme işçiliğindeki kusurların neden olmadığı kırılmalar veya hasar.
- 5 Yetkisiz ve Ürünün performansını olumsuz şekilde etkileyen veya Motorola Solutions'ın normal garanti incelemesine ve her türlü garanti iddiasını doğrulamak için Ürünün test edilmesine engel olan Ürün modifikasyonlarına, sökölme işlemlerine veya tamirlere maruz kalan (Ürüne Motorola Solutions tarafından sağlanmamış bir ekipmanın eklenmesi de dahil olmak ancak bununla sınırlı olmamak kaydıyla) her türlü Ürün.
- 6 Seri numarası silinmiş veya okunmaz hale gelmiş olan her türlü ürün.
- 7 Şu şartlar altındaki şarj edilebilir bataryalar:
 - bataryanın batarya kapağındaki mühürlerden herhangi biri kırılmışsa veya kurcalandığına dair kanıt varsa.
 - bataryanın özel olarak üretilmiş olduğu Ürün dışındaki ekipmanla veya hizmet ile şarj edilmesinden veya kullanılmasından kaynaklanan hasar veya arıza.
- 8 Onarım deposuna gönderim maliyetleri.
- 9 Üründeki yazılımın/bellenimin yasa dışı olarak veya yetkisiz şekilde değiştirilmesi nedeniyle, Motorola Solutions'ın yayınlanmış teknik özelliklerine veya Motorola Solutions tarafından ilk olarak dağıtıldığında Ürün için geçerli olan FCC sertifikası etiketine uygun şekilde çalışmayan her türlü Ürün.
- 10 Ürünün yüzeylerindeki çizikler veya diğer kozmetik hasarlar Ürünün çalışmasını etkilemez.
- 11 Normal ve alışılmış yıpranma.

VI. PATENT VE YAZILIM HÜKÜMLERİ

Motorola Solutions, masrafları kendine ait olmak üzere, Ürünün ya da parçaların herhangi bir ABD patentini ihlal ettiği iddiasıyla satın alan son kullanıcıya karşı açılmış davalarda kendisini savunacaktır ve Motorola Solutions bu türden taleplerle ilgili olan herhangi bir davanın sonucunda satın alan son kullanıcı aleyhinde tahakkuk eden masrafları ve zararları kendisi ödeyecektir. Ancak hukuki savunma ve ödemeler aşağıda açıklanan koşullara bağlı olacaktır:

- 1 Böyle bir iddiayla ilgili olarak yapılan her türlü bildirim söz konusu satın alan kişi tarafından yazılı olarak Motorola Solutions'a derhal bildirilmesi,
- 2 Söz konusu davayla ilgili olarak savunmanın ve anlaşma veya uzlaşmaya yönelik her türlü görüşmenin tek başına Motorola Solutions tarafından kontrol edilmesi ve
- 3 Ürünün ya da parçaların herhangi bir ABD patentini ihlal ettiği iddiasının gündeme geldiği ya da Motorola Solutions'ın fikrine göre gündeme gelmesinin olduğu durumlarda, ilgili satın alan kişi, Motorola Solutions'ın, bütün masrafları ve tercih hakkı Motorola Solutions'a ait olmak üzere satın alan kişiye ya Ürünü veya parçaları kullanmaya devam etme hakkını

tanınmasına veya ihlali ortadan kaldıracak şekilde Ürünü/parçayı benzeri ile değiştirmesine veya Üründe/parçada değişiklik yapmasına ya da ilgili satın alan kişiye Ürünün/parçalarının değeri düşen kısmının parasını ödemesine ve ürünün iadesini kabul etmesine izin verecektir. Amortisman, Motorola Solutions tarafından belirlenen şekilde, Ürünün veya parçalarının ömürleri süresince her yıl eşit miktarlarda yapılacaktır.

Motorola Solutions, bu sözleşme ile birlikte verilen Ürün ya da parçaların, Motorola Solutions tarafından sağlanmamış yazılım, cihaz ya da aygıtlarla kombinasyon halinde kullanılmasından kaynaklanan patent ihlali talepleriyle ilgili hiçbir sorumluluk kabul etmez; ayrıca Motorola Solutions, Ürüne bağlanan ya da Ürünle bir arada kullanılan, Motorola Solutions tarafından sağlanmamış yardımcı ekipmanlarla kullanıma dair bir sorumluluk taşımaz. Motorola Solutions'ın, Ürünün ya da parçalarının patent ihlaline neden olmasıyla ilgili tüm sorumluluğu yukarıda belirtilenlerden ibarettir.

Amerika Birleşik Devletleri ve diğer ülkelerdeki kanunlar, ilgili Motorola Solutions yazılımlarının kopyalarını çoğaltmak ve dağıtmak için münhasır haklar gibi, telif hakkıyla korunan Motorola Solutions yazılımları için belirli münhasır hakları Motorola Solutions'a vermektedir. Motorola Solutions yazılımı yalnızca yazılımın yerleşik olduğu Üründe kullanılabilir ve ilgili Üründeki ilgili yazılım

herhangi bir şekilde yenisiyle değiştirilemez, kopyalanamaz, dağıtılamaz, değişiklik yapılamaz ya da bu yazılımın herhangi bir şekilde türevinin üretilmesi için kullanılamaz. Söz konusu Motorola Solutions yazılımının değiştirilmesi, modifiye edilmesi, çoğaltılması, dağıtılması veya tersine mühendisliği dahil olmak, ancak bunlarla sınırlı olmamak kaydıyla diğer hiçbir kullanıma veya söz konusu Motorola Solutions yazılımı üzerindeki hakların kullanılmasına izin verilmez. Motorola Solutions patent hakları ya da telif hakları kapsamında, zımnen, hukuki engele bağlı olarak ya da başka yollarla hiçbir şekilde lisans verilmemektedir.

VII. GEÇERLİ YASA

İşbu Garanti, Illinois Eyaleti, ABD yasalarının hükümlerine tabidir.

28	وظائف الراديو القابلة للتعيين.....
30	الإعدادات أو وظائف الأدوات المساعدة القابلة للتعيين.....
30	الوصول إلى الوظائف المبرمجة.....
30	الزر اضغط للتحديث (PTT).....
31	الأوضاع التقليدية التناظرية والرقمية.....
31	الاتصال بالمواقع عبر بروتوكول الإنترنت (IP).....
32	السعة الإضافية-أحادية الموقع.....
32	السعة الإضافية-متعددة المواقع.....
35	الفصل 4: مؤشرات الحالة.....
35	الرموز.....
38	مؤشرات LED.....
39	النغمات.....
40	النغمات الصوتية.....
40	نغمات المؤشرات.....
41	الفصل 5: تحديدات المنطقة والقناة.....
41	تحديد مناطق.....
41	تحديد قنوات.....
43	الفصل 6: المكالمات.....
43	المكالمات الجماعية.....
43	إجراء مكالمات جماعية.....
44	الرد على المكالمات الجماعية.....

9	معلومات أمان هامة.....
11	إصدار البرنامج.....
13	حقوق النشر.....
15	حقوق الطبع والنشر الخاصة ببرامج الكمبيوتر.....
17	احتياطات التعامل.....
19	الفصل 1: مقدمة.....
19	معلومات الرمز.....
21	الفصل 2: العمليات الأساسية.....
21	شحن البطارية.....
21	تركيب البطارية.....
22	تركيب الهوائي.....
23	تركيب جراب الحمل.....
24	تركيب غطاء الموصل العام (غطاء الأثرية).....
24	تركيب موصل الملحقات.....
24	تشغيل الراديو.....
25	إيقاف تشغيل الراديو.....
25	ضبط مستوى الصوت.....
27	الفصل 3: عناصر التحكم في الراديو.....
28	الأزرار القابلة للبرمجة.....

54	المراقبة الدائمة.....
54	تشغيل المراقب الدائم أو إيقاف تشغيله.....
54	رسالة تذكير القناة الرئيسية.....
55	كتم صوت رسالة تذكير القناة الرئيسية.....
55	إعداد قنوات رئيسية جديدة.....
55	مراقب عن بُعد.....
56	بدء تشغيل ميزة مراقب عن بُعد.....
56	بدء المراقبة عن بعد باستخدام قائمة جهات الاتصال.....
57	بدء المراقبة عن بعد باستخدام الاتصال اليدوي.....
58	فحص الراديو.....
59	إرسال عمليات فحص الراديو.....
59	إرسال عمليات فحص الراديو باستخدام قائمة جهات الاتصال.....
60	قوائم المسح.....
60	عرض الإدخالات في قائمة المسح.....
60	إضافة إدخالات جديدة إلى قائمة المسح.....
61	حذف إدخالات من قائمة المسح.....
62	تعيين الأولوية للإدخالات في قائمة المسح.....
62	الفحص.....
62	تشغيل المسح أو إيقاف تشغيله.....
63	الاستجابة لعمليات الإرسال أثناء المسح.....

45	المكالمات الخاصة.....
45	إجراء مكالمات خاصة.....
45	الرد على المكالمات الخاصة.....
46	المكالمات الشاملة.....
46	تلقي مكالمات شاملة.....
47	إجراء مكالمات شاملة.....
47	مكالمات منتقاة.....
47	إجراء مكالمات منتقاة.....
48	الرد على مكالمات منتقاة.....
48	المكالمات الهاتفية.....
48	إجراء مكالمات هاتفية باستخدام زر الهاتف القابل للبرمجة.....
49	الرد على المكالمات الهاتفية كمكالمات جماعية.....
50	الرد على المكالمات الهاتفية كمكالمات خاصة.....
51	الرد على المكالمات الهاتفية كمكالمات شاملة.....
51	إيقاف مكالمات الراديو.....
53	الفصل 7: الميزات المتقدمة.....
53	مباشر.....
53	التبديل بين وضعي معيد التقوية ومباشر.....
53	ميزة المراقب.....
53	مراقبة القنوات.....

- 73 عرض المكالمات الأخيرة
- 73 حذف مكالمات من قائمة المكالمات (A)
- 74 عرض تفاصيل قائمة المكالمات (B)
- 74 تشغيل تنبيه المكالمات
- 74 الاستجابة لتنبيهات المكالمات
- 75 إجراء تنبيهات مكالمات باستخدام قائمة جهات الاتصال
- 75 إجراء تنبيهات مكالمات
- 76 وضع كتم الصوت
- 76 تشغيل وضع كتم الصوت
- 76 ضبط مؤقت وضع كتم الصوت
- 77 الخروج من وضع كتم الصوت
- 77 تشغيل الطوارئ
- 78 إرسال تنبيهات الطوارئ
- 79 إرسال تنبيهات طوارئ مع مكالمة
- 80 إرسال تنبيهات طوارئ مع صوت للتبوع (A)
- 81 تلقي تنبيهات الطوارئ
- 82 إعادة بدء وضع الطوارئ
- 82 الخروج من وضع الطوارئ بعد إرسال تنبيه الطوارئ
- 82 الرسائل النصية
- 83 إرسال رسائل نصية سريعة (A)
- 83 إعادة إرسال رسائل نصية
- 64 حذف قنوات إساءة
- 64 استعادة قنوات الإساءة
- 64 المسح بالاقتراع (A)
- 64 إعدادات جهات الاتصال
- 65 إجراء مكالمات جماعية باستخدام قائمة جهات الاتصال
- 65 إجراء مكالمات خاصة باستخدام قائمة جهات الاتصال
- 66 (B)
- 66 تعيين جهة الاتصال الافتراضية (A)
- 67 إعدادات مؤشر المكالمات
- 67 تنشيط مشغل النغمات أو إلغاء تنشيطه لتنبيهات المكالمات
- 67 تنشيط مشغل النغمات أو إلغاء تنشيطه للمكالمات الخاصة (B)
- 68 تنشيط مشغل النغمات أو إلغاء تنشيطه للمكالمات المنتقاة
- 68 (A)
- 68 تنشيط مشغل النغمات أو إلغاء تنشيطه للرسائل النصية
- 69 (B)
- 70 تعيين أنماط الرنين
- 71 تحديد نوع تنبيه الرنين
- 72 تكوين نمط الاهتزاز
- 72 رفع مستوى صوت نغمة التنبيه
- 72 ميزات سجل المكالمات

- 93 إرسال تنبيه طوارئ النغمات الخمس مع صوت للتتبع.....
- 94 تلقي تنبيه طوارئ من خمس نغمات.....
- 95 السرية.....
- 95 تشغيل السرية أو إيقاف تشغيلها.....
- 96 منع الاستجابة.....
- 96 تشغيل إيقاف الاستجابة أو إيقاف تشغيلها.....
- 96 الأمان.....
- 97 تعطيل أجهزة الراديو.....
- 97 تعطيل أجهزة الراديو باستخدام قائمة جهات الاتصال.....
- 98 تعطيل أجهزة الراديو باستخدام الاتصال اليدوي.....
- 99 تمكين أجهزة الراديو.....
- 99 تمكين أجهزة الراديو باستخدام قائمة جهات الاتصال.....
- 100.....
- 101 تمكين أجهزة الراديو باستخدام الاتصال اليدوي.....
- 102 العامل المنفرد.....
- 102 ميزات التأمين بكلمة مرور.....
- 102 الوصول إلى أجهزة الراديو باستخدام كلمات المرور.....
- 103 إلغاء تأمين أجهزة الراديو في حالة القفل.....
- 103 تشغيل التأمين بكلمة مرور أو إيقاف تشغيله.....
- 104 تغيير كلمات المرور.....
- 84 توجيه الرسائل النصية.....
- 85 عرض الرسائل النصية المرسله.....
- 85 إرسال الرسائل النصية المرسله.....
- حذف كل الرسائل النصية المرسله من مجلد العناصر المرسله.....
- 86 الرد على رسائل نصية.....
- 86 عرض الرسائل النصية.....
- 87 حذف الرسائل النصية من صندوق الوارد.....
- 87 حذف كل الرسائل النصية من صندوق الوارد.....
- 88 تحديث الحالة التناظرية.....
- 89 إرسال تحديثات الحالة إلى جهات اتصال محددة مسبقًا.....
- 89 عرض تفاصيل حالة النغمات الخمس.....
- 90 تشفير الرسالة التناظرية.....
- 90 إرسال رسائل تشفير MDC إلى المرسلين.....
- 90 إرسال رسائل تشفير النغمات الخمس إلى جهات الاتصال.....
- 91 تعيين جهة اتصال النغمة 5 الافتراضية.....
- 92 إجراء مكالمات النغمة 5.....
- 93 استقبال مكالمات النغمات الخمس.....
- 93 إرسال تنبيه طوارئ النغمات الخمس.....

115	تشغيل نغمة إذن بالكلام أو إيقاف تشغيلها.
115	تعيين اللغات
116	تشغيل مؤشرات LED أو إيقاف تشغيلها.
116	تشغيل شاشة المقدمة أو إيقاف تشغيلها.
116	تشغيل بيان الصوت أو إيقاف تشغيله.
117	تشغيل توجيه المكالمات تلقائيًا أو إيقاف تشغيله.
118	تعيين مؤقت القائمة.
118	تشغيل AGC للميكروفون التناظري أو إيقاف تشغيله.
119	تشغيل AGC للميكروفون الرقمي أو إيقاف تشغيله.
119	تشغيل الصوت الذكي أو إيقاف تشغيله.
120	تشغيل كاتم تردد الصوت أو إيقاف تشغيله
121	معلومات عامة عن الراديو.
121	الوصول إلى معلومات البطارية.
121	التحقق من الاسم المستعار والمعرف الخاص بالراديو.
122	التحقق من إصدارات البرنامج الثابت وCodeplug.
122	التحقق من معلومات تحديث البرنامج.
123	مؤشر قوة الإشارة المستلمة.
123	عرض قيم RSSI.
123	برمجة اللوحة الأمامية.
125	ضمان البطاريات والشواحن.
125	ضمان الصناعة.

105	قائمة الإعلّامات.
105	الوصول إلى قائمة الإعلّامات.
105	نظام الإرسال/الاستقبال تلقائي النطاق
106	البرمجة عبر الأثير
106	تشغيل ميزة Wi-Fi.
106	تشغيل ميزة Wi-Fi أو إيقاف تشغيلها.
107	التوصيل بنقطة وصول إلى شبكة.
107	التحقق من حالة اتصال Wi-Fi.
108	عرض تفاصيل نقاط الوصول إلى الشبكة.
109	الفصل 8: الأدوات المساعدة.
109	مستويات الإخماد.
109	تعيين مستويات الإخماد.
110	مستويات الطاقة.
110	تعيين مستويات الطاقة.
110	ضبط سطوع الشاشة.
111	الإرسال بالتشغيل الصوتي.
111	تشغيل الإرسال بالتشغيل الصوتي أو إيقاف تشغيله.
112	تعيين مؤقت الإضاءة الخلفية للشاشة.
113	تشغيل تنبيهات/نغمات الراديو أو إيقاف تشغيلها.
113	تشغيل نغمة التشغيل أو إيقاف تشغيلها.
114	تعيين مستويات إراحة مستوى صوت النغمات/التنبيهات.

125	ضمان الكفاءة.....
127	الضمان المحدود.....
	تضمن شركة MOTOROLA SOLUTIONS منتجات
127	الاتصال.....
127	1. ما الذي يغطيه هذا الضمان وما مدته:.....
127	2. بنود عامة.....
128	3. الحقوق المكفولة بموجب قانون الولاية:.....
128	4. كيفية الحصول على خدمة الضمان.....
128	5. ما الذي لا يغطيه هذا الضمان.....
129	6. بنود البرنامج وبراءة الاختراع.....
130	7. القانون الحاكم.....

معلومات أمان هامة

دليل أمان المنتج والتعرض لطاقة التردد اللاسلكي الخاص بأجهزة
الراديو اليدوية ثنائية الاتجاه

تنبيه!

هذا الراديو مقصور على الاستخدام المهني فقط. قبل استخدام الراديو، اقرأ دليل
أمان المنتج والتعرض لطاقة التردد اللاسلكي الخاص بأجهزة الراديو اليدوية ثنائية
الاتجاه الذي يتضمن تعليمات التشغيل الهامة للاستخدام الآمن والتعريف بطاقة التردد
اللاسلكي والتحكم بها من أجل التوافق مع المعايير واللوائح السارية.

للحصول على قائمة بالهوائيات والبطاريات وغيرها من الملحقات المعتمدة من شركة
Motorola Solutions، يرجى زيارة موقع الويب التالي:

<http://www.motorolasolutions.com>

تم ترك هذه الصفحة فارغة عمدًا.

إصدار البرنامج

كل الميزات الموضحة في الأقسام التالية مدعومة من إصدار البرنامج **R02.08.00.0000** أو الأحدث.

راجع التحقق من إصدارات البرنامج الثابت و [Codeplug](#) في صفحة 122 لتحديد إصدار البرنامج الخاص بالراديو.

راجع الوكيل أو مسؤول النظام لديك للحصول على مزيد من المعلومات.

تم ترك هذه الصفحة فارغة عمدًا.

الرجاء الرجوع إلى جهة اتصال Motorola Solutions للحصول على مزيد من المعلومات.

العلامات التجارية

كل من MOTOROLA وMOTO وMOTOROLA SOLUTIONS وشعار M النمطي هي علامات تجارية أو علامات تجارية مسجلة لشركة Motorola Trademark Holdings, LLC وتستخدم بموجب ترخيص. كل العلامات التجارية الأخرى خاصةً بماكيها المعنيين.

توجيه الاتحاد الأوروبي (EU) بشأن نفايات المعدات الكهربائية والإلكترونية (WEEE)



يتطلب توجيه الاتحاد الأوروبي بشأن نفايات المعدات الكهربائية والإلكترونية وجود ملصق صندوق النفايات ذي الخططين المتقاطعين على المنتج نفسه للمنتجات المبيعة في دول الاتحاد الأوروبي (أو على العبوة في بعض الحالات). وطبقاً لما ينص عليه توجيه نفايات المعدات الكهربائية والإلكترونية (WEEE)، فإن ملصق صندوق النفايات المرسوم عليه خطان متقاطعان هذا يعني أنه يجب على العملاء والمستخدمين في دول الاتحاد الأوروبي عدم التخلص من المعدات الإلكترونية والكهربائية أو ملحقاتها بطرحها في النفايات المنزلية.

يجب على العملاء أو المستخدمين المقيمين في دول الاتحاد الأوروبي الاتصال بمندوب مُورِد الأجهزة أو مركز الخدمة المحلي للحصول على معلومات حول نظام تجميع النفايات في بلادهم.

قد تتضمن منتجات Motorola Solutions الموصوفة في هذا المستند برامج كمبيوتر محمية بحقوق النشر من Motorola Solutions. تحفظ القوانين في الولايات المتحدة ودول أخرى لشركة Motorola Solutions بحقوق حصريّة معينة لبرامج الكمبيوتر المحمية بحقوق النشر. وبناءً عليه، لا يجوز نسخ أي برامج كمبيوتر لشركة Motorola Solutions محمية بموجب حقوق الطبع والنشر تكون مضمّنة في منتجات Motorola Solutions الموضحة في هذا المستند أو إعادة إنتاجها بأي طريقة دون إذن كتابي صريح من Motorola Solutions.

© Motorola Solutions, Inc 2017. جميع الحقوق محفوظة

لا يجوز إعادة إنتاج أي جزء من هذا المستند أو إرساله أو تخزينه في نظام استرداد أو ترجمته إلى أي لغة أو لغة كمبيوتر، بأي صورة أو أي طريقة، دون الحصول على إذن كتابي مسبق من شركة Motorola Solutions, Inc.

بالإضافة إلى ذلك، لا يعتبر شراء منتجات Motorola Solutions أنه يمنح، بشكل مباشر أو ضمني أو عن طريق الاعتراف أو خلاف ذلك، أي ترخيص بموجب حقوق الطبع والنشر أو براءات الاختراع أو طلبات تسجيل براءات الاختراع الخاصة بشركة Motorola Solutions، باستثناء ترخيص الاستخدام العادي غير الحصري والمجاني الذي ينشأ بموجب القانون الذي يحكم عملية بيع المنتج.

إخلاء المسؤولية

الرجاء ملاحظة أن هناك مزايا ووسائل مساعدة وإمكانات معينة موضحة في هذا المستند قد لا تكون قابلة للتطبيق أو مرخصة للاستخدام في نظام معين، أو ربما تعتمد على خصائص وحدة مشترك أجهزة محمولة معينة أو تكوين معاملات معينة.

ترك هذه الصفحة فارغة عمدًا مت.

الهندسة العكسية عليه أو إلغاء تجميعه أو تحويله بأي طريقة أخرى إلى صيغة مقروءة بشرياً.

أرقام شهادات براءة الاختراع الأمريكية #5,870,405 و #5,826,222 و #5,754,974 و #5,701,390 و #5,715,365 و #5,649,050 و #5,630,011 و #5,581,656 و #5,517,511 و #5,491,772 و #5,247,579 و #5,226,084 و #5,195,166.

حقوق الطبع والنشر الخاصة ببرامج الكمبيوتر

قد تتضمن منتجات Motorola Solutions الموضحة في هذا الدليل برامج كمبيوتر لشركة Motorola Solutions محمية بموجب حقوق الطبع والنشر مخزنة في ذاكرات أشباه الموصلات أو وسائط أخرى. تحتفظ شركة Motorola Solutions بموجب قوانين الولايات المتحدة وبلدان أخرى بحقوق حصرية معينة فيما يتعلق ببرامج الكمبيوتر المحمية بموجب حقوق الطبع والنشر، بما في ذلك - على سبيل المثال لا الحصر - الحق الحصري في نسخ البرنامج المحمي بموجب حقوق الطبع والنشر أو إعادة إنتاجه بأي شكل من الأشكال. وبناءً عليه، لا يجوز نسخ أي برامج كمبيوتر لشركة Motorola Solutions محمية بموجب حقوق الطبع والنشر تكون مضمنة في منتجات Motorola Solutions الموضحة في هذا الدليل أو إعادة إنتاجها أو تعديلها أو تطبيق هندسة عكسية عليها أو توزيعها بأية طريقة بدون إذن كتابي صريح من Motorola Solutions. بالإضافة إلى ذلك، لا يعتبر شراء منتجات Motorola Solutions أنه يمنح، بشكل مباشر أو ضمني أو حكومي أو خلاف ذلك، أي ترخيص بموجب حقوق الطبع والنشر أو براءات الاختراع أو طلبات تسجيل براءات الاختراع الخاصة بشركة Motorola Solutions، باستثناء ترخيص الاستخدام العادي غير الحصري الذي ينشأ بموجب القانون الذي يحكم عملية بيع المنتج.

تقنية الترميز الصوتي AMBE+2™ المضمنة في هذا المنتج محمية بموجب حقوق الملكية الفكرية بما في ذلك حقوق براءة الاختراع وحقوق الطبع والنشر والأسرار التجارية الخاصة بشركة Digital Voice Systems, Inc.

تم ترخيص تقنية الترميز الصوتي هذه فقط للاستخدام في جهاز الاتصال هذا. يحظر صراحة على مستخدم هذه التقنية محاولة إلغاء تحويل كود الكائن برمجيًا أو تطبيق

تم ترك هذه الصفحة فارغة عمدًا.

احتياطات التعامل

يتوافق الراديو اليدوي الرقمي MOTOTRBO Series مع مواصفات معيار IP67، مما يتيح له تحمل التعرض للظروف السيئة مثل غمره في الماء. تصف هذه المادة بعض احتياطات التعامل الأساسية.



تنبيه:

- لا تسد المنفذ أو تغطيه مطلقاً، ولو حتى بملصق.
- تأكد من عدم ملامسة أية مواد زيتية للمنفذ.
- تم تصميم الراديو الذي يتضمن هوائياً مرغباً بصورة صحيحة ليتم غمره في الماء على عمق متر واحد (3.28 أقدام) كحد أقصى، ولمدة 30 دقيقة كحد أقصى. قد يؤدي تجاوز أي من الحدين أو الاستخدام بدون الهوائي إلى تلف الراديو.
- عند تنظيف الراديو، لا تستخدم بخاخة رش ذات ضغط مرتفع لأن هذا سوف يتجاوز الضغط على عمق متر واحد وقد يتسبب في تسرب الماء إلى داخل الراديو.
- لا تقم بفك الراديو. قد يؤدي ذلك إلى تلف سدادات الراديو وينتج عنه فتحات تسريب في الراديو. يجب عدم صيانة الراديو إلا في مركز خدمة جهاز لاختبار غطاء الراديو واستبداله.
- إذا تم غمر الراديو في الماء، فقم برجه جيداً حتى يتم إخراج الماء الذي قد يكون عالفاً داخل شبكة السماع ومنفذ الميكروفون. ويمكن أن يؤدي الماء الذي تخلله إلى خفض مستوى أداء الصوت.
- إذا تعرضت منطقة الاتصال بطارية الراديو للماء، فقم بتنظيف وتجفيف مناطق الاتصال بالبطارية الموجودة على الراديو والبطارية قبل توصيل البطارية بالراديو. قد تتسبب المياه المتبقية في حدوث قصر في دائرة الراديو.
- إذا تم غمر الراديو في مادة مسببة للتآكل (مثل المياه المالحة)، فاشطف الراديو والبطارية بالماء العذب، ثم جففهما جيداً.
- لتنظيف الأسطح الخارجية للراديو، استخدم محلولاً مخففاً من منظف أطباق معتدل وماء عذب (أي ملعقة صغيرة من المنظف لغالون واحد من الماء).
- لا تثقب مطلقاً المنفذ (الفتحة) الموجود في الهيكل الواقي للراديو أسفل منطقة الاتصال بالبطارية. يسمح هذا المنفذ بموازنة الضغط داخل الراديو. وقد يؤدي ثقبه إلى إحداث فتحة تسريب في الراديو وبالتالي يفقد قدرته على مقاومة الغمر في الماء.

تم ترك هذه الصفحة فارغة عمدًا.



للإشارة إلى ميزة **الوضع الرقمي فقط** التقليدي.

أما الميزات المتاحة في **كلا** الوضعين التقليدي التناظري والتقليدي الرقمي، لا يتم عرض **كلا** الرمزین.

مقدمة

يغطي دليل المستخدم هذا عملية تشغيل أجهزة راديو MOTOTRBO.

قد يكون الوكيل أو مسؤول النظام قام بتخصيص الراديو الخاص بك وفقاً لاحتياجاتك المحددة. راجع الوكيل أو مسؤول النظام لديك للحصول على مزيد من المعلومات.

يمكنك استشارة الوكيل أو مسؤول النظام فيما يلي:

- هل تمت برمجة الراديو باستخدام أية قنوات تقليدية معينة مسبقاً؟
- ما هي الأزرار التي تمت برمجتها للوصول إلى الميزات الأخرى؟
- ما هي الملحقات الاختيارية التي قد تناسب احتياجاتك؟
- ما هي أفضل ممارسات استخدام الراديو للحصول على اتصال فعال؟
- ما إجراءات الصيانة التي تساعد على إطالة عمر الراديو؟

معلومات الرمز

في هذا المنشور، تستخدم الرموز الموضحة لتدل على ميزات مدعومة في الوضع التقليدي التناظري أو التقليدي الرقمي.



للإشارة إلى ميزة **الوضع التناظري فقط** التقليدي.

تم ترك هذه الصفحة فارغة عمدًا.

العمليات الأساسية

يشرح هذا الفصل عمليات بدء استخدام الراديو.

شحن البطارية

يعمل الراديو الخاص بك ببطارية نيكل هيدريد-معدن (NiMH) أو ليثيوم أيون (Li-Ion).

- للتوافق مع شروط الضمان وتجنب حدوث تلف، قم بشحن البطارية باستخدام شاحن Motorola Solutions تماماً كما هو موضح في دليل مستخدم الشاحن.

يمكن لجميع الشواحن أن تشحن البطاريات المعتمدة من Motorola Solutions فقط. وقد لا تشحن البطاريات الأخرى. توصي Motorola Solutions بإيقاف تشغيل الراديو أثناء الشحن.

- قم بشحن بطارية IMPRES™ بواسطة شاحن IMPRES لتحسين عمر البطارية وللحصول على معلومات بطارية قيمة. يتم تمديد فترة ضمان الكفاءة لبطاريات IMPRES التي يتم شحنها حصرياً بواسطة شواحن IMPRES لمدة ستة أشهر مقارنة بفترة الضمان التي تحظى بها بطارية Motorola Solutions Premium القياسية.
- قم بشحن البطارية الجديدة من 14 إلى 16 ساعة قبل الاستخدام لأول مرة، وذلك للحصول على أفضل أداء.

تركيب البطارية

اتبع الإجراء لتركيب البطارية في الراديو الخاص بك.

إشعار:



تنطبق هذه الميزة على DP2600e/DP2601e/DP2400e/ DP2401e فقط.

تنطبق ميزة تنبيه عدم مطابقة البطارية هذه فقط على بطارية IMPRES وعلى بطارية غير IMPRES التي تحتوي على رقم مجموعة مبرمج في ذاكرة للقراءة فقط مبرمجة يمكن مسحها (EPROM).

عند تركيب بطارية خاطئة في الراديو، تصدر نغمة تحذير منخفضة الصوت ويومض مؤشر LED باللون الأحمر وتعرض الشاشة ويصدر بيان الصوت/ نص إلى كلام صوت Wrong Battery إذا تم تحميل بيان الصوت/نص إلى كلام عن طريق CPS.

يتم إبطال شهادة الراديو إذا قمت بتركيب بطارية UL على راديو FM معتمد والعكس صحيح. يمكن برمجة الراديو في CPS لتنبيهك في حالة حدوث عدم مطابقة مع هذه البطارية. راجع الأمر مع الوكيل أو مسؤول النظام لتحديد الطريقة التي تمت بها برمجة الراديو الخاص بك.

- 1 قم بمحاذاة البطارية مع قضبان البطارية الموجودة على الجزء الخلفي للراديو. اضغط على البطارية بشدة، وقم بتحريكها لأعلى حتى يستقر المزلاج في مكانه. أزح مزلاج البطارية في موضع القفل.

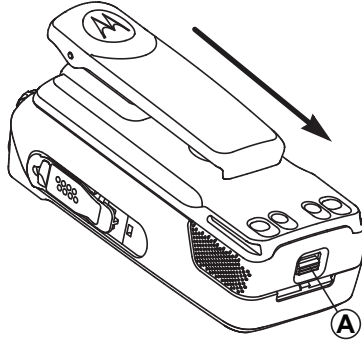

تركيب الهوائي

اتبع الإجراء لتركيب الهوائي في الراديو الخاص بك.
تأكد من أن الراديو في وضع إيقاف التشغيل.

1 ضع الهوائي في المقر وأدره في اتجاه عقارب الساعة.

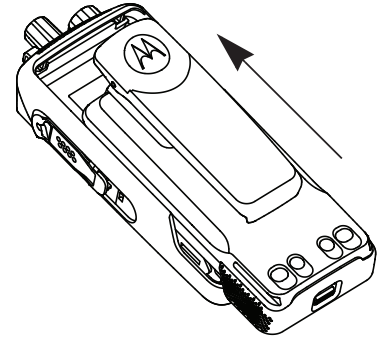

2 لإخراج البطارية، قم بإيقاف تشغيل الراديو. حرك مزلاج البطارية المميز بـ **A** إلى وضع إلغاء القفل وثبته، وحرك البطارية إلى أسفل خارج القضبان.

تركيب جراب الحمل

اتبع الإجراء لتركيب جراب الحمل في الراديو الخاص بك.

1 قم بمحاذاة القضبان على جراب الحمل مع التجاويف الموجودة على البطارية.

2 اضغط لأسفل حتى تسمع صوت طقطة.

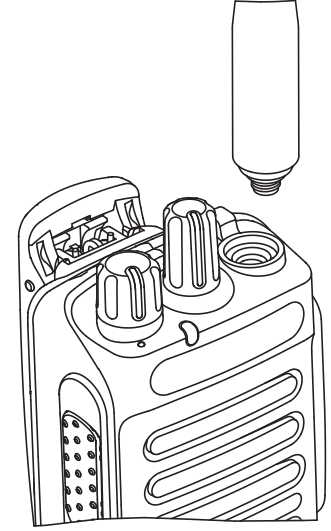
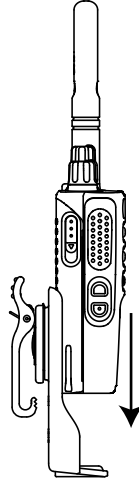

2 لإزالة الهوائي، قم بتدويره عكس اتجاه عقارب الساعة.

تنبيه:

إذا كان يتعين استبدال الهوائي، فتأكد من استخدام هوائيات MOTOTRBO فقط. حيث يؤدي تجاهل هذا الأمر إلى إلحاق الضرر بالراديو.



تركيب غطاء الموصل العام (غطاء الأتربة)

يوجد الموصل العام في جانب الراديو الذي يوجد به الهوائي. ويتم استخدامه لتوصيل ملحقات MOTOTRBO بالراديو. اتبع الإجراء لتركيب غطاء الأتربة في الراديو الخاص بك.

أعد تركيب غطاء الأتربة أثناء عدم استخدام الموصل العام.

1 أدخل طرف الغطاء المائل في الفتحات الموجودة أعلى الموصل العام.

2 اضغط على الغطاء إلى الأسفل لتثبيت غطاء الأتربة على الموصل العام بشكل صحيح.

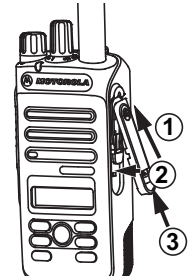

3 ثبت غطاء الأتربة على الراديو من خلال دفع المزلاج لأعلى.

تركيب موصل الملحقات

يجب تثبيت موصل الملحقات بالموصل العام على جانب الراديو الذي يوجد فيه الهوائي. اتبع الإجراء لتركيب موصل الملحقات في الراديو الخاص بك.

1 أدخل الطرف المائل في الفتحات الموجودة أعلى الموصل العام.

2 ادفع الموصل لأعلى.

3 اضغط لأسفل على موصل الملحقات حتى تسمع صوت طقطة.

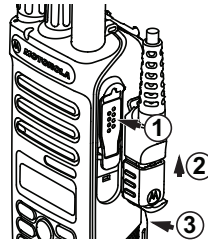

تشغيل الراديو

اتبع الإجراء لتشغيل الراديو.

ضبط مستوى الصوت

اتبع الإجراء لتغيير مستوى صوت الراديو الخاص بك.

قم بأحد الإجراءات التالية:

- أدر قرص تشغيل/إيقاف تشغيل/التحكم في مستوى الصوت باتجاه عقارب الساعة لزيادة مستوى الصوت.
- أدر قرص تشغيل/إيقاف تشغيل/التحكم في مستوى الصوت عكس اتجاه عقارب الساعة لخفض مستوى الصوت.

إشعار:



يمكن برمجة الراديو الخاص بك ليحتوي على حد أدنى لإراحة مستوى الصوت بحيث يتعذر خفض مستوى الصوت لدرجة أقل من الحد الأدنى لمستوى الصوت المبرمج. راجع الوكيل أو مسؤول النظام لديك للحصول على مزيد من المعلومات.

أدر قرص تشغيل/إيقاف تشغيل/التحكم في مستوى الصوت في اتجاه عقارب الساعة حتى يصدر صوت طقطقة.

إذا تم بنجاح:

- تصدر نغمة.
- يضيء مؤشر LED الأخضر.
- تعرض الشاشة MOTOTRBO (TM)، متبوعة برسالة أو صورة ترحيب.
- تضيء الشاشة الرئيسية.

إذا تم تعطيل وظيفة النغمة/التنبيه، فلن تصدر نغمة عند التشغيل.

قم بفحص البطارية إذا تعذر تشغيل الراديو. تأكد من أنها مشحونة وتم تركيبها بشكل صحيح. اتصل بالوكيل إذا استمر تعذر تشغيل الراديو.

إيقاف تشغيل الراديو

اتبع الإجراء لإيقاف تشغيل الراديو.

أدر قرص التشغيل/إيقاف التشغيل/التحكم في مستوى الصوت عكس اتجاه عقارب الساعة حتى يصدر صوت طقطقة.

تعرض الشاشة .

تم ترك هذه الصفحة فارغة عمدًا.

عناصر التحكم في الراديو

يشرح هذا الفصل أزرار ووظائف التحكم في الراديو.

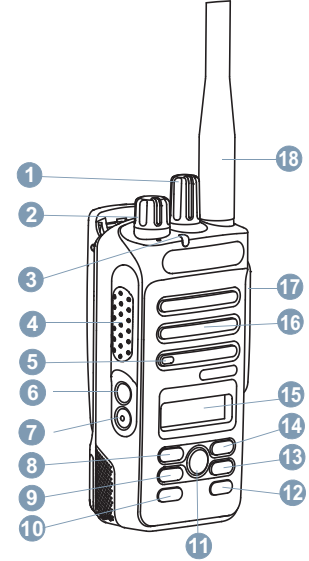

1 قرص محدد القناة

2 قرص التشغيل/إيقاف التشغيل/التحكم في مستوى الصوت

1 هذه الأزرار قابلة للبرمجة.

3 مؤشر LED

4 زر اضغط للتحديث (PTT)

5 الميكروفون

6 الزر الجانبي 1¹

7 الزر الجانبي 2¹

8 زر التنقل الأيسر

9 زر القائمة

10 الزر الأمامي P1¹

11 زر موافق

12 الزر الأمامي P2¹

13 زر الخلف/الشاشة الرئيسية

14 زر التنقل الأيمن

15 الشاشة

16 مكبر الصوت

17 الموصل العام للملحقات

18 هوائي

الأزرار القابلة للبرمجة

وفقاً لمدة الضغط على الزر، يستطيع الوكيل برمجة الأزرار القابلة للبرمجة كاختصارات لوظائف الراديو.

اضغط لفترة قصيرة على
الضغط والتحرير سريعاً.

الضغط لفترة طويلة
الضغط مع الاستمرار للمدة المبرمجة.

إشعار:

راجع تشغيل الطوارئ في صفحة 77 للحصول على مزيد من المعلومات حول المدة المبرمجة لزر الطوارئ.



وظائف الراديو القابلة للتعين

يمكن تعيين وظائف الراديو التالية إلى الأزرار القابلة للبرمجة.

ملفات تعريف الصوت

السماح للمستخدم بتحديد ملف تعريف الصوت المفضل.

ميدل سمعي

للتبديل توجيه الصوت بين سماعة الراديو الداخلية وسماعة ملحق سلكي.

التأريض

توفير الوصول المباشر إلى قائمة جهات الاتصال.

تنبيه المكالمات

توفير الوصول المباشر إلى قائمة جهات الاتصال لتحديد جهة اتصال يمكن إرسال تنبيه مكالمة إليها.

توجيه المكالمات

للتبديل بين تشغيل توجيه المكالمات أو إيقاف تشغيله.

سجل المكالمات

تحديد قائمة سجل المكالمات.

بيان القناة

تشغيل الرسائل الصوتية لبيان المنطقة والقناة الخاصة بالقناة الحالية.

الطوارئ

بدء أو إلغاء طوارئ وفقاً للبرمجة.

صوت ذكي

التبديل بين تشغيل الصوت الذكي أو إيقاف تشغيله.

تجوال يدوي للموقع

بدء بحث يدوي عن المواقع.

Mic AGC

للتبديل بين تشغيل تحكم الكسب الآلي في الميكروفون الداخلي أو إيقافه.

المراقبة

مراقبة قناة محددة خاصة بالنشاط.

الإعلامات

لتوفير الوصول المباشر إلى قائمة الإعلانات.

حذف قناة إزعاج 2

إزالة قناة غير مرغوب فيها مؤقتًا، باستثناء القناة المحددة، من قائمة المسح. تشير القناة المحددة إلى مجموعة المنطقة أو القناة المحددة للمستخدم الذي تم بدء المسح منها.

الوصول بلمسة واحدة 3

للبدء مباشرة في مكالمة خاصة أو مكالمة هاتفية أو مكالمة جماعية محددة مسبقًا أو تنبيه مكالمات أو رسالة نصية سريعة.

مراقب دائم 2

لمراقبة قناة محددة لمعرفة كل حركة المرور على الراديو إلى أن يتم تعطيل هذه الوظيفة.

الهاتف 3

لتوفير الوصول المباشر إلى قائمة جهات اتصال الهاتف.

السرية 3

للتبديل بين تشغيل السرية أو إيقاف تشغيلها.

الاسم المستعار للراديو ومعرفة

توفير الاسم المستعار للراديو ومعرفة.

فحص الراديو 3

تحديد ما إذا كان الراديو نشطًا في أحد الأنظمة.

تمكين الراديو 3

السماح بتمكين الراديو المستهدف عن بُعد.

تعطيل الراديو 3

السماح بتعطيل الراديو المستهدف عن بُعد.

معيد/ Talkaround 2

التبديل بين استخدام معيد تقوية والاتصال مباشرةً براديو آخر.

إعادة تعيين قناة رئيسية

لتعيين قناة رئيسية جديدة.

كتم صوت رسالة تذكير القناة الرئيسية

لكتم صوت رسالة تذكير القناة الرئيسية.

الفحص 3

للتبديل بين تشغيل المسح و إيقاف تشغيله.

قفل الموقع 2

عند تشغيلها، يبحث الراديو في الموقع الحالي فقط. عند التبديل إلى إيقاف التشغيل، يبحث الراديو في مواقع أخرى بالإضافة إلى الموقع الحالي.

رسالة نصية 3

تحديد قائمة الرسائل النصية.

قطع إرسال Dekey عن بُعد

إيقاف مكالمة جارية قابلة للقطع لإخلاء القناة.

تحسين الاهتزاز

للتبديل بين تشغيل تحسين الاهتزاز وإيقاف تشغيله.

³ غير قابل للتطبيق في السعة الإضافية – الموقع الواحد.



1 قم بأحد الإجراءات التالية:

- اضغط على الزر المبرمج. تابع إلى **خطوة 3**.
- اضغط على **OK** للوصول إلى القائمة.

2 اضغط على **◀** أو **▶** للوصول إلى وظيفة القائمة، واضغط على

OK لتحديد وظيفة أو الدخول إلى قائمة فرعية.

3 قم بأحد الإجراءات التالية:

- اضغط على **⏪** للعودة إلى الشاشة السابقة.
 - اضغط لفترة طويلة على **⏩** للعودة إلى الشاشة الرئيسية.
- سيخرج الراديو تلقائيًا من القائمة بعد فترة من عدم النشاط ويعود إلى الشاشة الرئيسية.

الزر اضغط للتحدث (PTT)

يعمل الزر **PTT** لغرضين أساسيين.

تشغيل/إيقاف تشغيل بيان الصوت
التبديل بين تشغيل بيان الصوت أو إيقاف تشغيله.

الإرسال بالتشغيل الصوتي (VOX)
التبديل بين تشغيل VOX أو إيقاف تشغيله.

تحديد منطقة
السماح بالتحديد من قائمة المناطق.

الإعدادات أو وظائف الأدوات المساعدة القابلة للتعين

يمكن تعيين إعدادات الراديو أو وظائف أدوات المساعدة التالية إلى الأزرار القابلة للبرمجة.

نغمات/ تنبيهات
للتبديل بين تشغيل جميع النغمات والتنبيهات أو إيقاف تشغيلها.

الإضاءة الخلفية
لتشغيل الإضاءة الخلفية للشاشة أو لإيقاف تشغيلها.

سطوع الإضاءة الخلفية
ضبط مستوى السطوع.

مستوى الطاقة
لتبديل مستوى طاقة الإرسال بين عالية ومنخفضة.

الوصول إلى الوظائف المبرمجة

اتبع الإجراء للوصول إلى الوظائف المبرمجة على الراديو الخاص بك.

**إشعار:**

يقوم الراديو أيضاً بالتبديل بين الوضع الرقمي والوضع التناظري أثناء المسح في الوضع الثاني. راجع [الفحص في صفحة 62](#) لمزيد من المعلومات.

الاتصال بالمواقع عبر بروتوكول الإنترنت (IP)

تتيح هذه الميزة للراديو توسعة الاتصال التقليدي بشكل يتخطى نطاق موقع واحد، من خلال الاتصال بالمواقع المختلفة المتاحة عبر استخدام شبكة تعمل ببروتوكول الإنترنت (IP). وهذا وضع تقليدي متعدد المواقع.

عندما ينتقل الراديو خارج النطاق من موقع ما إلى نطاق موقع آخر، يتصل الراديو بمعيد التقوية الخاص بالموقع الجديد لإرسال أو تلقي مكالمات أو عمليات إرسال البيانات. ويتم هذا إما تلقائياً أو يدوياً حسب إعداداتك.

في البحث التلقائي عن المواقع، يقوم الراديو بمسح جميع المواقع المتوفرة عندما تكون الإشارة الصادرة من الموقع الحالي ضعيفة أو عندما يكون الراديو غير قادر على اكتشاف أية إشارة من الموقع الحالي. ثم يتصل الراديو بمعيد التقوية الذي يتمتع بأعلى قيمة لمؤشر قوة الإشارة المستلمة (RSSI).

في البحث اليدوي عن المواقع، يقوم الراديو بالبحث عن الموقع التالي في قائمة التجوال الموجودة حالياً ضمن النطاق، ولكن قد لا يكون لديها أقوى إشارة، ويقوم بالاتصال بمعيد التقوية.

**إشعار:**

يمكن تمكين إما المسح أو التجوال فقط لكل قناة، لكن ليس كلاهما في الوقت ذاته.

- أثناء إجراء مكالمة، يتيح زر **PTT** للراديو الإرسال إلى أجهزة الراديو الأخرى أثناء المكالمة. يتم تنشيط الميكروفون عند الضغط على زر **PTT**.
- عند عدم وجود مكالمة جارية، يُستخدم زر **PTT** لإجراء مكالمة جديدة (راجع [المكالمات في صفحة 43](#)).

اضغط على زر **PTT** للتحدث. حرر زر **PTT** للاستماع.

في حالة تمكين ميزة نغمة إذن بالكلام أو تمكين النغمة الجانبية لزر **PTT** انتظر حتى تنتهي نغمة التنبيه القصيرة قبل التحدث.

🔴 إذا تم تمكين ميزة الإشارة إلى قناة حرة على الراديو (تتم برمجتها من قبل الوكيل)، فستسمع نغمة تنبيه قصيرة عند قيام الراديو المستهدف (الراديو الذي يتلقى المكالمة) بتحرير زر **PTT**، مما يشير إلى أن القناة متاحة لك للرد.

🔴 تستمع نغمة منع تحدث مستمرة إذا تمت مقاطعة مكالمتك، على سبيل المثال عندما يتلقى الراديو مكالمة طوارئ. يجب أن تحرر زر **PTT** إذا سمعت نغمة منع التحدث مستمرة.

الأوضاع التقليدية التناظرية والرقمية

يمكن تكوين كل قناة في الراديو كقناة تناظرية تقليدية أو رقمية تقليدية.

لا تتوفر ميزات معينة عند التبديل من الوضع الرقمي إلى الوضع التناظري. تعكس رموز الميزات الرقمية هذا التغيير بأن تظهر "رقمية". تكون الميزات المعطلة مخفية في القائمة.

يتضمن الراديو أيضاً ميزات متوفرة في كل من الوضعين التناظري والرقمي. لا تؤثر الاختلافات البسيطة في طريقة عمل كل ميزة على أداء الراديو.

السعة الإضافية-متعددة المواقع

السعة الإضافية-متعددة المواقع هي تكوين ترنك متعدد القنوات لنظام راديو MOTOTRBO، وتجمع أفضل ما في تكوينات السعة الإضافية والاتصال بالمواقع عبر بروتوكول الإنترنت (IP).

تتيح السعة الإضافية-متعددة المواقع للراديو توسعة اتصال الترنك بشكل يتخطى نطاق موقع واحد، من خلال الاتصال بالمواقع المختلفة المتاحة المتصلة بواسطة شبكة تعمل بروتوكول الإنترنت (IP). وتوفر أيضاً زيادة في السعة من خلال الاستفادة بشكل فعال من مجموع العدد المتاح من القنوات المبرمجة التي يدعمها كل موقع من المواقع المتاحة.

عندما ينتقل الراديو خارج النطاق من موقع ما إلى نطاق موقع آخر، يتصل بمعيد التقوية الخاص بالموقع الجديد لإرسال أو استقبال أو إرسال المكالمات/البيانات. يتم ذلك تلقائياً أو يدوياً، وفقاً للإعدادات الخاصة بك.

إذا تم تعيين الراديو ليقوم بذلك تلقائياً، فإنه يقوم بمسح جميع المواقع المتوفرة عندما تكون الإشارة الصادرة من الموقع الحالي ضعيفة أو عندما يكون الراديو غير قادر على اكتشاف أية إشارة من الموقع الحالي. ثم يتصل بعد ذلك بمعيد التقوية الذي يتمتع بأعلى قيمة لمؤشر قوة الإشارة المتلقاة (RSSI).

في البحث اليدوي عن المواقع، يقوم الراديو بالبحث عن الموقع التالي في قائمة التجوال الموجودة حالياً ضمن النطاق (والتي قد لا يكون لديها أقوى إشارة) ويقوم بالاتصال بها.

يمكن إضافة أي قناة تدعم السعة الإضافية-متعددة المواقع إلى قائمة تجوال خاصة. يقوم الراديو بالبحث عن هذه القنوات أثناء عملية التجوال التلقائي لتحديد أفضل موقع.

يمكن إضافة القنوات التي تدعم هذه الميزة إلى قائمة تجوال خاصة. يبحث الراديو عن القنوات في قائمة التجوال أثناء عملية التجوال التلقائي لتحديد أفضل موقع. تدعم قائمة التجوال 16 قناة كحد أقصى، بما في ذلك القناة المحددة.

إشعار:



لا يمكنك إضافة إدخال في قائمة التجوال أو حذفه يدوياً. راجع الوكيل أو مسؤول النظام لديك للحصول على مزيد من المعلومات.

السعة الإضافية-أحادية الموقع

السعة الإضافية-أحادية الموقع هي تكوين ترنك أحادي الموقع لنظام راديو MOTOTRBO، يستخدم مجموعة من القنوات لدعم مئات المستخدمين وما يصل إلى 254 مجموعة. تسمح هذه الميزة للراديو الخاص بك بالاستفادة بشكل فعال من العدد المتاح من القنوات المبرمجة أثناء الوجود في وضع معيد التقوية.

ستسمع نغمة مؤشر سلبية إذا حاولت الوصول إلى إحدى الميزات غير القابلة للتطبيق على السعة الإضافية-أحادية الموقع عبر الضغط على زر قابل للبرمجة.

كذلك، يحتوي جهاز الراديو على ميزات متوفرة في الوضع الرقمي التقليدي والاتصال بالمواقع عبر بروتوكول الإنترنت (IP) والسعة الإضافية. على الرغم من ذلك، لن تؤثر الاختلافات البسيطة في طريقة عمل كل ميزة على أداء جهاز الراديو.

للحصول على مزيد من المعلومات حول هذا التكوين، راجع الأمر مع الوكيل أو مسؤول النظام.

إشعار:



لا يمكنك إضافة إدخال إلى قائمة التجوال أو حذفه يدويًا. راجع الوكيل أو مسؤول النظام لديك للحصول على مزيد من المعلومات.

وعلى غرار السعة الإضافية-أحادية الموقع، لا تتوفر رموز الميزات غير المنطبقة على السعة الإضافية-متعددة المواقع في القائمة. ستسمع نغمة مؤشر سلبية إذا حاولت الوصول إلى إحدى الميزات غير القابلة للتطبيق على السعة الإضافية-متعددة المواقع من خلال الضغط على زر قابل للبرمجة.

تم ترك هذه الصفحة فارغة عمدًا.

مؤشرات الحالة

يشرح هذا الفصل مؤشرات الحالة والنغمات الصوتية المستخدمة في الراديو.

الرموز



تعرض شاشة الكريستال السائل (LCD) بالراديو حالة الراديو، والإدخالات النصية وإدخالات القائمة

الجدول 1: رموز الشاشة

الرموز التالية هي رموز تظهر على شريط الحالة في أعلى شاشة الراديو. الرموز مُرتبة أقصى اليمين حسب المظهر أو الاستخدام، وهي مخصصة للقنوات.

بيانات كبيرة الحجم يقوم الراديو باستلام بيانات كبيرة الحجم والقناة مشغولة.	
المراقبة تتم مراقبة القناة المحددة.	
وضع كتم الصوت وضع كتم الصوت منشط والسماعة الخارجية تم كتم صوتها.	
إعلام تحتوي قائمة الإعلانات على حدث فانت واحد أو أكثر.	
مؤقت تأخير البرمجة عبر الأثير للإشارة إلى الوقت المتبقي قبل إعادة التشغيل التلقائية للراديو.	
طاقة عالية تم تعيين الراديو على الطاقة العالية.	
الطاقة منخفضة تم تعيين الراديو على طاقة منخفضة.	

الجدول يتبع...

البطارية يشير عدد الأشرطة (من 0 إلى 4) المعروض إلى الشحن المتبقي في البطارية. يومض الرمز عندما تكون البطارية منخفضة.	
الطوارئ الراديو في وضع الطوارئ.	
قائمة استلام مرنة يتم تمكين قائمة الاستلام المرنة.	

الجدول يتبع...

	تجوال الموقع⁵ تم تمكين ميزة تجوال الموقع.
	كلام غير مباشر⁴ في حالة عدم وجود محطة إعادة تقوية، يتم تكوين الراديو حاليًا لاتصال مباشر بين جهازي راديو.
	تعطيل النغمات تم إيقاف تشغيل النغمات.
	غير آمن تم تعطيل ميزة السرية.
	المسح بالاقتراع تم تمكين ميزة المسح بالاقتراع.
	إشارة Wi-Fi ممتازة⁶ إشارة Wi-Fi ممتازة.
	Wi-Fi جيد⁶ إشارة Wi-Fi جيدة.

الجدول يتبع...

	مؤشر قوة الإشارة المستلمة (RSSI) يمثل عدد الأشرطة المعروضة قوة إشارة الراديو. يشير وجود أربعة أشرطة إلى أقوى إشارة. يظهر هذا الرمز عند الاستلام فقط.
	منع الاستجابة يتم تمكين منع الاستجابة.
	الفحص⁴ تم تمكين ميزة المسح.
	المسح - الأولوية¹⁴ يكتشف جهاز الراديو النشاط الموجود في القناة/ المجموعة المخصصة كأولوية 1.
	المسح - الأولوية²⁴ يكتشف جهاز الراديو النشاط الموجود في القناة/ المجموعة المخصصة كأولوية 2.
	Secure (آمن) تم تمكين ميزة السرية.

الجدول يتبع...

4 غير قابل للتطبيق على السعة الإضافية.

5 غير قابل للتطبيق في السعة الإضافية - الموقع الواحد.

6 تنطبق فقط على DP2600e.

الجدول 3: رموز المكالمات

تظهر الرموز التالية على الشاشة أثناء إجراء مكالمة. كما أنها تظهر ضمن قائمة جهات الاتصال للإشارة إلى الاسم المستعار أو نوع المَعْرِف.





<p>اتصال خاص</p> <p>للإشارة إلى وجود مكالمة خاصة قيد التقدم. في قائمة جهات الاتصال، يشير إلى الاسم المستعار (الاسم) أو المَعْرِف (الرقم) الخاص بالمشترك.</p>	
<p>مكالمة جماعية/مكالمة شاملة</p> <p>للإشارة إلى وجود مكالمة جماعية أو مكالمة شاملة قيد التقدم. في قائمة جهات الاتصال، يشير إلى الاسم المستعار (الاسم) أو إلى المَعْرِف (الرقم) الخاص بمجموعة.</p>	
<p>مكالمة هاتفية كمكالمة جماعية/شاملة</p> <p>للإشارة إلى وجود مكالمة هاتفية كمكالمة جماعية أو كمكالمة شاملة قيد التقدم. في قائمة جهات الاتصال، يشير إلى الاسم المستعار (الاسم) أو إلى المَعْرِف (الرقم) الخاص بمجموعة.</p>	
<p>مكالمة هاتفية كمكالمة خاصة</p> <p>للإشارة إلى أن مكالمة هاتفية كمكالمة خاصة قيد التقدم. في قائمة جهات الاتصال، يشير إلى الاسم المستعار (الاسم) أو إلى المَعْرِف (الرقم) الخاص بهاتف.</p>	

<p>Wi-Fi متوسط⁶</p> <p>إشارة Wi-Fi متوسطة</p>	
<p>Wi-Fi ضعيف⁶</p> <p>إشارة Wi-Fi ضعيفة.</p>	
<p>Wi-Fi غير متاح⁶</p> <p>إشارة Wi-Fi غير متاحة.</p>	

الجدول 2: رموز القائمة المتقدمة

تظهر الرموز التالية بجوار عناصر القائمة، والتي توفر إمكانية الاختيار بين خيارين أو تعمل كمؤشر على أن هناك قائمة فرعية توفر خيارين.

<p>خانة الاختيار (محددة)</p> <p>يشير إلى أن الخيار تم تحديده.</p>	
<p>خانة الاختيار (فارغة)</p> <p>يشير إلى أن الخيار تم تحديده.</p>	
<p>مربع أسود ثابت</p> <p>يشير إلى الخيار المحدد لعنصر القائمة مع قائمة فرعية.</p>	

الاسم المستعار أو المعرف الخاص بإحدى المجموعات في انتظار الإرسال.	
فشل الإرسال يتعذر إرسال الرسالة النصية.	 أو 
تم الإرسال بنجاح تم إرسال الرسالة النصية بنجاح.	 أو 

مؤشرات LED

توضح مؤشرات LED الحالة التشغيلية للراديو.

أحمر وامض

- يشير الراديو إلى عدم تطابق البطارية⁷
- فشل الراديو في الاختبار الذاتي عند التشغيل.
- يستقبل الراديو إرسال طوارئ.
- يقوم الراديو بالإرسال والبطارية منخفضة.



الجدول 4: رموز الإشعارات الصغيرة

تظهر الرموز التالية لحظيًا على الشاشة بعد القيام بإجراء لأداء إحدى المهام.

إرسال فاشل (سلبى) فشل اتخاذ إجراء.	
إرسال ناجح (إيجابي) تم اتخاذ إجراء ناجح.	
الإرسال قيد التقدم (مؤقت) جار الإرسال. يظهر هذا الرمز قبل الإشارة إلى نجاح الإرسال أو فشله.	

الجدول 5: رموز العناصر المرسله

تظهر الرموز التالية في الزاوية العليا اليسرى من الشاشة في مجلد العناصر المرسله.

قيد التقدم الرسالة النصية إلى الاسم المستعار أو المعرف الخاص بأحد المشتركين في انتظار الإرسال وسيكون متبوعًا بانتظار لرسالة الإعلام. الرسالة النصية إلى	 أو 
--	--

الجدول يتبع...

⁷ ينطبق فقط على الطرز المزودة بأحدث البرامج والأجهزة.

انتقل الراديو خارج النطاق إذا تم تكوين نظام الإرسال/الاستقبال تلقائي النطاق.
تم تمكين وضع كتم الصوت.

أخضر ثابت

يتم الآن تشغيل الراديو.

يقوم جهاز الراديو بالإرسال.

يقوم الراديو بإرسال تنبيه مكاملة أو إرسال طوارئ.

أخضر وامض

الجهاز اللاسلكي مكاملة أو بيانات.

يستعيد الراديو عمليات إرسالات البرمجة عبر الأثير.

يكشف الراديو نشاطًا عبر الأثير.

إشعار:



قد يؤثر هذا النشاط على القناة المبرمجة في الراديو أو لا يؤثر عليها بحسب طبيعة البروتوكول الرقمي.

لا يُصدر مؤشر LED أي إشارة عندما يحاول الراديو اكتشاف نشاط عبر الأثير في السعة الإضافية.

أخضر وامض بطريقة ازدواجية

يتلقى الراديو مكاملة أو بيانات تدعم السرية.

أصفر ثابت

يقوم الراديو بمراقبة قناة تقليدية.

أصفر وامض

يقوم الراديو بالمسح بحثًا عن نشاط.

يتلقى الراديو تنبيه مكالمات.

قائمة الاستلام المرنة ممكنة في الراديو.

جميع قنوات السعة الإضافية-متعددة المواقع مشغولة.

أصفر وامض بطريقة ازدواجية

التحوال التلقائي ممكن في الراديو.

يبحث الراديو بشكل فعال عن موقع جديد.

لم يستجب الراديو بعد إلى تنبيه مكاملة جماعية.

الراديو مؤمن.

الراديو غير متصل بمعيد التقوية أثناء وجوده في السعة الإضافية.

جميع قنوات السعة الإضافية مشغولة.

الندمات

فيما يلي الندمات التي تصدر عبر سماعة الراديو.



ندمة عالية



ندمة منخفضة

النغمات الصوتية

توفر النغمات الصوتية إشارات صوتية عن حالة الراديو أو استجابة الراديو للبيانات المتلقاة.

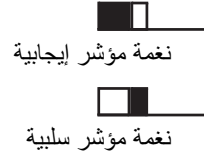

نغمة مستمرة

صوت أحادي النغمة. تصدر بشكل مستمر حتى الإنهاء.



نغمة دورية

تصدر بشكل دوري بناءً على المدة التي تم تعيينها بواسطة الراديو. تبدأ النغمة، وتتوقف، وتعيد نفسها.



نغمة متكررة

نغمة فردية تعيد نفسها حتى يتم إنهاؤها بواسطة المستخدم.



نغمة مؤقتة

تصدر مرة واحدة للفترة القصيرة التي تم تعيينها بواسطة الراديو.

نغمات المؤشرات

توفر لك نغمات المؤشرات إشارات صوتية تعبر عن الحالة بعد اتخاذ إجراء لأداء مهمة.

تحديدات المنطقة والقناة



يشرح هذا الفصل عمليات تحديد منطقة أو قناة على الراديو الخاص بك. المنطقة هي مجموعة من القنوات. يدعم الراديو ما يصل إلى 128 قناة و50 منطقة، بعد أقصى 16 قناة في كل منطقة. يمكن برمجة كل قناة بميزات مختلفة و/أو تدعم مجموعات مختلفة من المستخدمين.



تحديد مناطق

اتبع الإجراء لتحديد المنطقة المطلوبة على الراديو الخاص بك.

1 قم بأحد الإجراءات التالية:

- اضغط على زر ت. منطقة المبرمج. تابع إلى خطوة 3.
- اضغط على  للوصول إلى القائمة.

2 اضغط على  أو  للوصول إلى . اضغط على  للتحديد. تعرض الشاشة ✓ والمنطقة الحالية.

3 اضغط على  أو  للوصول إلى المنطقة المطلوبة. اضغط

على  للتحديد.

تعرض الشاشة < > مؤقتًا وتعود إلى شاشة المنطقة المحددة.

تحديد قنوات

اتبع الإجراء لتحديد القناة المطلوبة على الراديو الخاص بك بعد أن تحدد منطقة.

أدر قرص محدد القناة لتحديد القناة أو معرف المشترك أو معرف المجموعة بمجرد عرض المنطقة المطلوبة (في حالة وجود مناطق متعددة في الراديو).

تم ترك هذه الصفحة فارغة عمدًا.

المكالمات

زر الوصول بلمسة واحدة المبرمج

تستخدم هذه الطريقة لمكالمات المجموعة والخاصة والهاتفية فقط.

يمكن أن يكون لديك معرف واحد فقط مخصص لزر الوصول بلمسة واحدة بالضغظ لفترة طويلة أو قصيرة على زر قابل للبرمجة. يمكن أن يحتوي الراديو على العديد من أزرار الوصول بلمسة واحدة المبرمجة.

الزر القابل للبرمجة

تستخدم هذه الطريقة للمكالمات الهاتفية فقط.

المكالمات الجماعية

يجب تكوين الراديو الخاص بك كجزء من مجموعة لتلقي مكالمات من أو إجراء مكالمات إلى مجموعة من المستخدمين.

إجراء مكالمات جماعية

اتبع الإجراء لإجراء مكالمات جماعية على الراديو الخاص بك.

1 قم بأحد الإجراءات التالية:

- حدد قناة باستخدام الاسم المستعار النشط أو المعرف النشط الخاص بالمجموعة.
- اضغط على زر الوصول بلمسة واحدة المبرمج.

يشرح هذا الفصل عمليات استقبال المكالمات والرد عليها وإجرائها وإيقافها.

يمكنك تحديد اسم مستعار أو معرف للمشارك، أو اسم مستعار أو معرف للمجموعة بعد تحديد قناة باستخدام إحدى الميزات التالية:

البحث عن الاسم المستعار

تستخدم هذه الطريقة للمكالمات الجماعية والخاصة والشاملة فقط باستخدام ميكروفون مزود بلوحة مفاتيح.

قائمة جهات الاتصال

توفر هذه الطريقة وصولاً مباشراً إلى قائمة جهات الاتصال.

الاتصال اليدوي (عن طريق استخدام جهات الاتصال)

تستخدم هذه الطريقة للمكالمات الخاصة والهاتفية فقط باستخدام ميكروفون مزود بلوحة مفاتيح.

مفاتيح الأرقام المبرمجة

تستخدم هذه الطريقة للمكالمات الجماعية والخاصة والشاملة فقط باستخدام ميكروفون مزود بلوحة مفاتيح.



إشعار:



يمكنك فقط تخصيص اسم مستعار أو معرف واحد لمفتاح رقم، ولكن يمكنك إقران أكثر من مفتاح رقم واحد بالاسم المستعار أو المعرف. يمكن تخصيص كل مفاتيح الأرقام على الميكروفون المزود بلوحة مفاتيح. راجع تخصيص إشارات إلى مفاتيح أرقام قابلة للبرمجة لمزيد من المعلومات.

- تعرض الشاشة رمز **مكالمة جماعية** في الركن العلوي الأيسر.
- يعرض سطر النص الأول الاسم المستعار للمتصل.
- يعرض سطر النص الثاني الاسم المستعار للمكالمة الجماعية.
- يتم إلغاء كتم صوت الراديو ويصدر صوت المكالمة الواردة من خلال السماع.

1 قم بأحد الإجراءات التالية:

-  في حالة تمكين ميزة الإشارة إلى قناة حرة، ستسمع نغمة تنبيه قصيرة في اللحظة التي يتم فيها تحرير زر **PTT** في جهاز الراديو المُرسَل، الأمر الذي يشير إلى أن القناة متاحة لك للرد. اضغط على زر **PTT** للرد على المكالمة.
 -  عند تمكين ميزة قطع الصوت، اضغط على زر **PTT** لقطع الصوت من الراديو المُرسَل وإخلاء القناة من أجل الرد.
- يضئ مؤشر LED الأخضر.

2 قم بأحد الإجراءات التالية:

- انتظر حتى انتهاء نغمة الإذن بالكلام وتحدث بوضوح في الميكروفون إذا كان مُمكنًا.
-  انتظر حتى تنتهي نغمة **PTT** الجانبية وتحدث بوضوح في الميكروفون إذا كان مُمكنًا.

3 حرر زر **PTT** للاستماع.

تنتهي المكالمة عند عدم وجود نشاط صوتي لفترة محددة مسبقًا.

2 اضغط على زر **PTT** لإجراء المكالمة.

يضئ مؤشر LED الأخضر. يعرض سطر النص الأول رمز **مكالمة جماعية** والاسم المستعار.

3 حرر زر **PTT** للاستماع.

يضئ مؤشر LED الأخضر عندما يستجيب الراديو المستهدف. تعرض الشاشة رمز **مكالمة جماعية** والاسم المستعار أو المعرف المطلوب الخاص بالمجموعة، والاسم المستعار أو المعرف الخاص بالراديو المُرسَل.

4 في حالة تمكين ميزة الإشارة إلى قناة حرة، ستسمع نغمة تنبيه قصيرة في اللحظة التي يتم فيها تحرير زر **PTT** في جهاز الراديو المُرسَل، الأمر الذي يشير إلى أن القناة متاحة لك للرد. اضغط على زر **PTT** للرد على المكالمة.

تنتهي المكالمة عند عدم وجود نشاط صوتي لفترة محددة مسبقًا. يعود الراديو إلى الشاشة التي كنت بها قبل بدء المكالمة.

الرد على المكالمات الجماعية

لتلقي مكالمة من مجموعة مستخدمين، يجب تكوين الراديو كجزء من هذه المجموعة. اتبع الإجراء للرد على مكالمات جماعية على الراديو الخاص بك.

عند تلقي مكالمة جماعية:

- يومض مؤشر LED الأخضر.

يضيء مؤشر LED الأخضر. تعرض الشاشة رمز مكالمات خاصة والاسم المستعار.

3 انتظر حتى انتهاء نغمة الإذن بالكلام وتحدث بوضوح في الميكروفون إذا كان مُمكنًا.

4 حرر زر PTT للاستماع.

5 في حالة تمكين ميزة الإشارة إلى قناة حرة، ستسمع نغمة تنبيه قصيرة في اللحظة التي يتم فيها تحرير زر PTT في جهاز الراديو المُرسَل، الأمر الذي يشير إلى أن القناة متاحة لك للرد. اضغط على زر PTT للرد على المكالمات.

تنتهي المكالمات عند عدم وجود نشاط صوتي لفترة محددة مسبقًا. تصدر نغمة. وتعرض الشاشة .

الرد على المكالمات الخاصة

اتبع الإجراءات للرد على مكالمات خاصة على الراديو الخاص بك.

عند تلقي مكالمات خاصة:

- يومض مؤشر LED الأخضر.
- يعرض سطر النص الأول رمز مكالمات خاصة.
- يعرض سطر النص الثاني الاسم المستعار للمكالمة الخاصة.

عندما يتلقى الراديو مكالمات جماعية بينما لا يكون في الشاشة الرئيسية، فإنه يظل في الشاشة الحالية التي كان فيها قبل الرد على المكالمات.

اضغط لفترة طويلة على (5) للعودة إلى الشاشة الرئيسية لعرض الاسم المستعار للمتصل قبل الرد.

المكالمات الخاصة

المكالمة الخاصة هي مكالمات من راديو فردي إلى راديو فردي آخر.

توجد طريقتان لإعداد مكالمات خاصة. النوع الأول هو إعداد المكالمات بعد إجراء فحص وجود الراديو، والنوع الآخر هو إعداد المكالمات على الفور. يمكن للوكيل برمجة نوع واحد فقط من هذين النوعين في الراديو.

إجراء مكالمات خاصة

يجب برمجة الراديو الخاص بك لبدء مكالمات خاصة. إذا لم يتم تمكين هذه الميزة، فستصدر نغمة مؤشر سلبية عند بدء المكالمات. اتبع الإجراءات لإجراء مكالمات خاصة على الراديو الخاص بك.

1 قم بأحد الإجراءات التالية:

- حدد قناة باستخدام الاسم المستعار النشط أو المعرف النشط الخاص بالمشارك.
- اضغط على زر الوصول بلمسة واحدة المبرمج.

2 اضغط على زر PTT لإجراء المكالمات.

- يتم إلغاء كتم صوت الراديو ويصدر صوت المكالمة الواردة من خلال السماع.

1 قم بأحد الإجراءات التالية:

- في حالة تمكين ميزة الإشارة إلى قناة حرة، ستسمع نغمة تنبيه قصيرة في اللحظة التي يتم فيها تحرير زر **PTT** في جهاز الراديو المرسل، الأمر الذي يشير إلى أن القناة متاحة لك للرد. اضغط على زر **PTT** للرد على المكالمة.

- عند تمكين ميزة قطع إرسال **Dekey** عن بُعد، اضغط على زر **PTT** لإيقاف مكالمة صادرة قابلة للقطع وإخلاء القناة لتتمكن من الرد.

يضيء مؤشر LED الأخضر.

- ### 2 انتظر حتى انتهاء نغمة الإذن بالكلام وتحدث بوضوح في الميكروفون إذا كان مُمكنًا.

3 حرر زر **PTT** للاستماع.

تنتهي المكالمة عند عدم وجود نشاط صوتي لفترة محددة مسبقًا. وتعرض الشاشة .

تلقي مكالمات شاملة

عند تلقي مكالمة شاملة:

- تصدر نغمة.
 - يومض مؤشر LED الأخضر.
 - تعرض الشاشة معلومات معرف المتصل في الركن العلوي الأيسر.
 - ويعرض سطر النص الأول رمز **مكالمة جماعية** و .
 - يتم إلغاء كتم صوت الراديو ويصدر صوت المكالمة الواردة من خلال السماع.
- يعود الراديو إلى الشاشة التي كان عليها قبل تلقي المكالمة الشاملة عند انتهاء المكالمة.

لا تنتظر المكالمة الشاملة فترة محددة مسبقًا قبل الانتهاء.

- في حالة تمكين ميزة الإشارة إلى قناة حرة، ستسمع نغمة تنبيه قصيرة عند تحرير الراديو المرسل لزر **PTT**، للإشارة إلى أن القناة متاحة لك للاستخدام.

لا يمكنك الرد على مكالمة شاملة.

إشعار:



يتوقف الراديو عن تلقي المكالمة الشاملة في حالة التبديل إلى قناة مختلفة أثناء تلقي المكالمة. لن تتمكن من متابعة أي عملية انتقال في القائمة أو أي عملية تحرير حتى تنتهي المكالمة الشاملة.

المكالمات الشاملة

المكالمة الشاملة هي مكالمة من راديو فردي إلى كل راديو موجود على القناة. تُستخدم المكالمات الشاملة لإجراء بيانات هامة، تتطلب الانتباه التام من المستخدم. لا يمكن للمستخدمين الموجودين على القناة الرد على مكالمة شاملة.

إجراء مكالمات شاملة

يجب برمجة الراديو الخاص بك لكي تتمكن من إجراء مكالمة شاملة. اتبع الإجراء لإجراء مكالمات شاملة على الراديو الخاص بك.

1 حدد قناة باستخدام الاسم المستعار النشط أو المعرف النشط الخاص بمجموعة مكالمة شاملة.

2 اضغط على زر **PTT** لإجراء المكالمة.

يضيء مؤشر LED الأخضر. تعرض الشاشة رمز كل المكالمات و .

3 قم بأحد الإجراءات التالية:

- انتظر حتى انتهاء نغمة الإذن بالكلام وتحدث بوضوح في الميكروفون إذا كان مُمكنًا.
 -  انتظر حتى تنتهي نغمة **PTT** الجانبية وتحدث بوضوح في الميكروفون إذا كان مُمكنًا.
- لا يمكن للمستخدمين الموجودين على القناة الرد على مكالمة شاملة.

مكالمات منتقاة

المكالمة المنتقاة هي مكالمة من راديو فردي إلى راديو فردي آخر. هي مكالمة خاصة في نظام تناظري.

إجراء مكالمات منتقاة

يجب برمجة الراديو الخاص بك لبدء مكالمة منتقاة. اتبع الإجراء لإجراء مكالمات منتقاة على الراديو الخاص بك.

1 حدد قناة باستخدام الاسم المستعار النشط أو المعرف النشط الخاص بالمشارك.

2 اضغط على زر **PTT** لإجراء المكالمة.

يضيء مؤشر LED الأخضر. تعرض الشاشة رمز مكالمة خاصة والاسم المستعار للمشارك وحالة المكالمة.

3 قم بأحد الإجراءات التالية:

- انتظر حتى انتهاء نغمة الإذن بالكلام وتحدث بوضوح في الميكروفون إذا كان مُمكنًا.
-  انتظر حتى تنتهي نغمة **PTT** الجانبية وتحدث بوضوح في الميكروفون إذا كان مُمكنًا.

4 حرر زر **PTT** للاستماع.

يضيء مؤشر LED الأخضر عندما يستجيب الراديو المستهدف.

5  في حالة تمكين ميزة الإشارة إلى قناة حرة، ستسمع نغمة تنبيه قصيرة في اللحظة التي يتم فيها تحرير زر **PTT** في جهاز الراديو المرسل، الأمر

تنتهي المكالمة عند عدم وجود نشاط صوتي لفترة محددة مسبقًا. تصدر نغمة. وتعرض الشاشة .

الذي يشير إلى أن القناة متاحة لك للرد. اضغط على زر PTT للرد على المكالمة.

تنتهي المكالمة عند عدم وجود نشاط صوتي لفترة محددة مسبقًا.

6 المكالمات الهاتفية

المكالمة الهاتفية هي مكالمة من راديو فردي إلى هاتف.

إذا لم تكن إمكانية المكالمات الهاتفية ممكنة في الراديو الخاص بك:

- تعرض الشاشة .
- يكتم الراديو صوت المكالمة.
- يعود الراديو إلى الشاشة السابقة عند انتهاء المكالمة.
- أثناء المكالمة الهاتفية، يحاول الراديو إنهاء المكالمة عندما:
- تضغط على زر الوصول بلمسة واحدة مع وجود رمز إلغاء الوصول المكون مسبقًا.
- تُدخل رمز إلغاء الوصول كإدخال لأرقام إضافية.

أثناء الوصول إلى القناة، وإرسال رمز الوصول/إلغاء الوصول أو الأرقام الإضافية، يستجيب الراديو الخاص بك فقط لزر التشغيل/إيقاف التشغيل، والتحكم في مستوى الصوت، وأزرار أو أقراص محدد القناة. يتم إصدار نغمة لكل إدخال غير صالح.

أثناء الوصول إلى القناة، اضغط على (5) لتجاهل محاولة الاتصال. تصدر نغمة.

6 وتعرض الشاشة .

الرد على مكالمات منتقاة

اتباع الإجراء للرد على مكالمات منتقاة على الراديو الخاص بك.

عند تلقي مكالمة منتقاة:

- يومض مؤشر LED الأخضر.
- يعرض سطر النص الأول رمز مكالمة خاصة والاسم المستعار للمتصل أو .
- يتم إلغاء كتف صوت الراديو ويصدر صوت المكالمة الواردة من خلال السماع.

1 اضغط على زر PTT للرد على المكالمة.

يضيء مؤشر LED الأخضر.

2 انتظر حتى انتهاء نغمة الإذن بالكلام وتحديث بوضوح في الميكروفون إذا كان مُمكنًا.

3 حرر زر PTT للاستماع.

الوصول مسبقًا في قائمة جهات الاتصال، يعود الراديو إلى الشاشة التي كنت فيها قبل بدء المكالمة.

إشعار:

لا يمكن أن يتجاوز رمز الوصول أو إلغاء الوصول 10 أحرف.

راجع الوكيل أو مسؤول النظام لديك للحصول على مزيد من المعلومات.



3 اضغط على زر **PTT** للتحدث. حرر زر **PTT** للاستماع.

4 لإدخال أرقام إضافية، عندما تطلب المكالمة الهاتفية ذلك:

- اضغط على زر **الوصول بلمسة واحدة**. إذا كان الإدخال الخاص بزر **الوصول بلمسة واحدة** فارغًا، فستصدر نغمة مؤشر سلبية.

5 اضغط على  لإنهاء المكالمة.

- تعرض الشاشة
- إذا تم إعداد إنهاء المكالمة بنجاح، فسيتم إصدار نغمة وتعرض الشاشة
- إذا لم يتم إعداد إنهاء المكالمة بنجاح، فسيعود الراديو إلى شاشة اتصال هاتفي. كرر **خطوة 5** أو انتظر حتى يقوم مستخدم الهاتف بإنهاء المكالمة.
- عند الضغط على زر **PTT** أثناء التواجد في شاشة جهات اتصال الهاتف، ستصدر نغمة وستعرض الشاشة
- عندما يقوم مستخدم الهاتف بإنهاء المكالمة، تصدر نغمة وتعرض الشاشة

إجراء مكالمات هاتفية باستخدام زر الهاتف القابل للبرمجة

اتبع الإجراء لإجراء اتصال هاتفي باستخدام زر الهاتف القابل للبرمجة.

1 اضغط على زر **الهاتف** المبرمج للدخول إلى قائمة إدخلات الهاتف.

2 اضغط على  أو  للوصول إلى الاسم المستعار أو المعرف المطلوب. اضغط على  للتحديد.

- يضيء مؤشر LED الأخضر. يظهر رمز **اتصال هاتفي** في الركن العلوي الأيسر. يعرض سطر النص الأول الاسم المستعار للمشارك.
- يعرض سطر النص الثاني حالة المكالمة.
- إذا تم إعداد المكالمة بنجاح، فستصدر نغمة تردد متعدد ثنائي النغمة (DTMF). تسمع نغمة الطلب الخاصة بمستخدم الهاتف. يعرض سطر النص الأول الاسم المستعار. يبقى رمز **اتصال هاتفي** في الركن العلوي الأيسر.
- إذا لم يتم إعداد المكالمة بنجاح، تصدر نغمة وتعرض الشاشة
- يعود الراديو إلى شاشة إدخال رمز الوصول. في حال تم تكوين رمز

- في حالة انتهاء المكالمة أثناء إدخال الأرقام الإضافية التي طلبتها المكالمة الهاتفية، يعود الراديو إلى الشاشة التي كنت بها قبل بدء المكالمة.

إشعار:



أثناء الوصول إلى القناة، اضغط على **(5)** لتجاهل محاولة الاتصال وعندها ستصدر نغمة.

أثناء المكالمة، عند الضغط على زر **الوصول بلمسة واحدة** مع تكوين رمز إلغاء الوصول مسبقاً أو إدخال رمز إلغاء الوصول كإدخال للأرقام الإضافية، سيحاول الراديو إنهاء المكالمة.

2 اضغط على **(5)** لإنهاء المكالمة.

تعرض الشاشة
إذا انتهت المكالمة بنجاح:

- تصدر نغمة.

- وتعرض الشاشة .

إذا فشل إنهاء المكالمة، يعود الراديو إلى شاشة الاتصال الهاتفي. كرر هذه الخطوة أو انتظر حتى يقوم مستخدم الهاتف بإنهاء المكالمة.

الرد على المكالمات الهاتفية كمكالمات خاصة

اتبع الإجراء للرد على مكالمات هاتفية كمكالمات خاصة على الراديو الخاص بك.

عند تلقي مكالمة هاتفية كمكالمة خاصة:

- ستعرض الشاشة رمز **اتصال هاتفي** في الركن العلوي لجهة اليسار.
- تعرض الشاشة الاسم المستعار للمتمصل أو .

إذا لم يتم تمكين إمكانية المكالمة الهاتفية في الراديو، فسيعرض السطر الأول من الشاشة وسيقوم الراديو بكنم صوت المكالمة. يعود الراديو إلى الشاشة السابقة عند انتهاء المكالمة.

1 اضغط على زر **PTT** للرد على المكالمة. حرر زر **PTT** للاستماع.

الرد على المكالمات الهاتفية كمكالمات جماعية

اتبع الإجراء للرد على مكالمات هاتفية كمكالمات جماعية على الراديو الخاص بك.

عند تلقي مكالمة هاتفية كمكالمة جماعية:

- ستعرض الشاشة رمز **اتصال هاتفي** في الركن العلوي لجهة اليسار.
- تعرض الشاشة الاسم المستعار للمجموعة و .

إذا لم يتم تمكين إمكانية المكالمة الهاتفية في الراديو، فسيعرض السطر الأول من الشاشة وسيقوم الراديو بكنم صوت المكالمة. يعود الراديو إلى الشاشة السابقة عند انتهاء المكالمة.

1 اضغط على زر **PTT** للرد على المكالمة. حرر زر **PTT** للاستماع.

يعود الراديو إلى الشاشة السابقة عند انتهاء المكالمة.

1 اضغط على زر **PTT** للرد على المكالمة.

2 حرر زر **PTT** للاستماع.

3 اضغط على  لإنهاء المكالمة.

تعرض الشاشة
إذا انتهت المكالمة بنجاح:

- تصدر نغمة.
- تعرض الشاشة و .

إذا فشل إنهاء المكالمة، يعود الراديو إلى شاشة الاتصال الهاتفي. كرر
خطوة 3 أو انتظر حتى يقوم مستخدم الهاتف بإنهاء المكالمة.

إيقاف مكالمات الراديو

تتيح لك هذه الميزة إيقاف مكالمة جماعية أو خاصة جارية لإخلاء القناة للإرسال. على سبيل المثال، عندما يواجه جهاز الراديو حالة "تعليق الميكروفون" عندما يتم الضغط على زر **PTT** بدون قصد من قبل المستخدم. يجب برمجة الراديو للسماح لك باستخدام هذه الميزة. اتبع الإجراء لإيقاف المكالمات على الراديو الخاص بك.

2 اضغط على  لإنهاء المكالمة.

تعرض الشاشة
إذا انتهت المكالمة بنجاح:

- تصدر نغمة.
- وتعرض الشاشة .

إذا فشل إنهاء المكالمة، يعود الراديو إلى شاشة الاتصال الهاتفي. كرر هذه
الخطوة أو انتظر حتى يقوم مستخدم الهاتف بإنهاء المكالمة.

الرد على المكالمات الهاتفية كمكالمات شاملة

عند تلقي مكالمة هاتفية كمكالمة شاملة، يكون بإمكانك الرد على المكالمة أو إنهاؤها فقط في حالة تعيين نوع المكالمة الشاملة للقناة. اتبع الإجراء للرد على مكالمات هاتفية كمكالمات شاملة على الراديو الخاص بك.

عند تلقي مكالمة هاتفية كمكالمة شاملة:

- ستعرض الشاشة رمز **اتصال هاتفي** في الركن العلوي لجهة اليسار.
- تعرض الشاشة و .

إذا لم يتم تمكين إمكانية المكالمات الهاتفية في الراديو، فسيعرض السطر الأول من الشاشة ويكتم الراديو صوت المكالمة.

1 اضغط على زر قطع إرسال Dekey عن بُعد المبرمج.

تعرض الشاشة Dekey .

2 انتظر حتى تصلك رسالة إعلام.

إذا تم بنجاح:

- تصدر نغمة مؤشر إيجابية.

إذا لم يتم بنجاح:

- تصدر نغمة مؤشر سلبية.

- تعرض الشاشة Dekey .

إذا توقفت مكالمة قابلة للقطع عبر هذه الميزة:

- تعرض الشاشة .

- تصدر نغمة مؤشر سلبية على الراديو الذي تمت مقاطعته حتى يتم

تحرير زر PTT.



إشعار:





راجع الوكيل أو مسؤول النظام لديك للحصول على مزيد من المعلومات.





الميزات المتقدمة

- اضغط على  للوصول إلى القائمة.

2 اضغط على  أو  للوصول إلى . اضغط على  للتحديد.

3 اضغط على  أو  للوصول إلى . اضغط على  للتحديد.

4 اضغط على  أو  للوصول إلى  للتحديد.
عند تمكينها، تظهر علامة ✓ بجوار . في حالة التعطيل، تختفي علامة ✓ من جانب .
ستعود الشاشة تلقائيًا إلى الشاشة السابقة.

يشرح هذا الفصل عمليات الميزات المتوفرة في الراديو.

قد يكون الوكيل أو مسؤول النظام قام بتخصيص الراديو الخاص بك وفقًا لاحتياجاتك المحددة. راجع الوكيل أو مسؤول النظام لديك للحصول على مزيد من المعلومات.

مباشر

تسمح لك هذه الميزة بالاستمرار في الاتصال عندما لا يعمل معيد التقوية أو عندما يكون الراديو خارج نطاق معيد التقوية ولكنه في نطاق التحدث لأجهزة الراديو الأخرى.

يتم الاحتفاظ بالإعداد مباشر حتى بعد إيقاف التشغيل.

إشعار:

لا تنطبق هذه الميزة في السعة الإضافية-أحادية الموقع والسعة الإضافية-متعددة المواقع وقنوات النطاق الترددي المدني الموجودة في نفس التردد.



ميزة المراقب

تستخدم ميزة المراقب للتأكد من أن القناة حرة قبل الإرسال.

مراقبة القنوات

اتبع الإجراء لمراقبة القنوات.

التبديل بين وضعي معيد التقوية ومباشر

اتبع الإجراء للتبديل بين وضعي معيد التقوية ومباشر على الراديو الخاص بك.

1 قم بأحد الإجراءات التالية:

- اضغط على الزر **Repeater/Talkaround** المبرمج. قم بتخطي الخطوات التالية.

1 اضغط لفترة طويلة على زر مراقبة المبرمج.

يظهر رمز المراقبة على الشاشة ويضيء مؤشر LED بلون أصفر ثابت.

في حالة وجود نشاط على القناة المراقبة:

- ستسمع نشاطًا لاسلكيًا أو صمًا تمامًا.

- يضيء مؤشر LED الأصفر.

إذا كانت القناة المراقبة حرة، فستسمع "الضجيج الأبيض".

عندما يخرج الراديو من الوضع:

- تصدر نغمة تنبيه.

- يتوقف مؤشر LED الأصفر.

- تعرض الشاشة .

رسالة تذكير القناة الرئيسية

توفر هذه الميزة رسالة تذكير في حالة عدم تعيين الراديو على القناة الرئيسية لفترة زمنية.

إذا تم تمكين هذه الميزة عبر برنامج برمجة العميل (CPS)، فعند عدم تعيين الراديو الخاص بك إلى القناة الرئيسية لفترة زمنية، يحدث ما يلي بشكل دوري:

- تصدر نغمة رسالة تذكير القناة الرئيسية وبيان.

- يعرض السطر الأول من الشاشة .

- يعرض السطر الثاني .

يمكنك الاستجابة لرسالة التذكير عن طريق تنفيذ أحد الإجراءات التالية:

- الرجوع إلى القناة الرئيسية.

- كتم صوت رسالة التذكير بصفة مؤقتة باستخدام الزر القابل للبرمجة.

- تعيين قناة رئيسية جديدة بواسطة الزر القابل للبرمجة.

2 اضغط على زر PTT للتحدث. حرر زر PTT للاستماع.

المراقبة الدائمة

تُستخدم ميزة مراقب دائم من أجل المراقبة المستمرة لقناة محددة بحثًا عن نشاط.

تشغيل المراقب الدائم أو إيقاف تشغيله

اتبع الإجراء لتشغيل المراقب الدائم أو إيقاف تشغيله على الراديو الخاص بك.





اضغط على زر المراقب الدائم المبرمج.

عندما يدخل الراديو في الوضع:



- تصدر نغمة تنبيه.

- يضيء مؤشر LED الأصفر.

- تعرض الشاشة ورمز المراقب.

3 اضغط على  أو  للوصول إلى  اضغط على  للتحديد.

4 اضغط على  أو  للوصول إلى  اضغط على  للتحديد.

5 اضغط على  أو  للوصول إلى الاسم المستعار المطلوب للقناة الرئيسية الجديدة. اضغط على  للتحديد. تعرض الشاشة ✓ بجانب الاسم المستعار المحدد للقناة الرئيسية.

مراقب عن بُعد

تُستخدم هذه الميزة لتشغيل الميكروفون الخاص بالراديو المستهدف مع الاسم المستعار أو المعرف الخاص بالمشترك. يمكنك استخدام هذه الميزة لمراقبة أي نشاط صوتي محيط بالراديو المستهدف عن بُعد.

يوجد نوعان من المراقبة عن بعد:

- المراقبة عن بعد بدون مصادقة
- المراقبة عن بعد بمصادقة.

ميزة المراقبة عن بعد المصدّق عليها هي ميزة يمكن شراؤها. في ميزة المراقبة عن بعد المصدّق عليها، يكون التحقق من الصحة مطلوبًا عندما يقوم الراديو لديك بتشغيل ميكروفون الراديو المستهدف.

كتم صوت رسالة تذكير القناة الرئيسية

عند صدور رسالة تذكير القناة الرئيسية، يمكنك كتم صوت رسالة التذكير مؤقتًا.



اضغط على زر كتم تنبيه القناة الرئيسية القابل للبرمجة. يعرض السطر الأول من الشاشة HCR ويعرض السطر الثاني .

إعداد قنوات رئيسية جديدة

عند ظهور رسالة تذكير القناة الرئيسية، يمكنك تعيين قناة رئيسية جديدة.

1 قم بأحد الإجراءات التالية:

- اضغط على زر إعادة تعيين قناة رئيسية القابل للبرمجة لتعيين القناة الحالية كقناة رئيسية جديدة. قم بتخطي الخطوات التالية. يعرض السطر الأول من الشاشة الاسم المستعار للقناة ويعرض السطر الثاني .
- اضغط على  للوصول إلى القائمة.

2 اضغط على  أو  للوصول إلى  اضغط على  للتحديد.

- إذا كانت عبارة المرور صحيحة، تعرض الشاشة إشعارًا مؤقتًا صغيرًا، للإشارة إلى أن الطلب قيد التقدم. يضيء مؤشر LED الأخضر.
- في حالة كانت عبارة المرور غير صحيحة، تعرض الشاشة إشعارًا سلبياً صغيرًا، وتعود إلى الشاشة السابقة.

4 انتظر حتى تصلك رسالة إعلام.

إذا تم بنجاح:

- تصدر نغمة مؤشر إيجابية.
- ستعرض الشاشة إشعارًا إيجابيًا صغيرًا.
- يبدأ تشغيل الصوت من الراديو المراقب لمدة مبرمجة وتعرض الشاشة . بمجرد انتهاء المؤقت، تصدر نغمة تحذير ويتوقف مؤشر LED.

إذا لم يتم بنجاح:

- تصدر نغمة مؤشر سلبية.
- ستعرض الشاشة إشعارًا سلبياً صغيرًا.

بدء المراقبة عن بعد باستخدام قائمة جهات الاتصال

اتبع الإجراء لبدء المراقبة عن بعد على الراديو الخاص بك باستخدام قائمة جهات الاتصال.

عندما يبدأ الراديو لديك هذه الميزة على راديو مستهدف عبر مصادقة المستخدم، تكون عبارة مرور مطلوبة. تتم برمجة عبارة المرور مسبقًا إلى الراديو المستهدف عبر CPS.



يجب برمجة كل من الراديو الخاص بك والراديو المستهدف للسماح لك باستخدام هذه الميزة.

تتوقف هذه الميزة تلقائيًا بعد مدة زمنية مبرمجة أو عندما يتم التشغيل بواسطة أحد المستخدمين للراديو المستهدف.

بدء تشغيل ميزة مراقب عن بُعد

اتبع الإجراء لبدء المراقب عن بعد على الراديو الخاص بك.

1 اضغط على زر مراقبة عن بعد المبرمج.

2 اضغط على  أو  للوصول إلى الاسم المستعار أو المعرف المطلوب.

3 اضغط على  للتحديد. يحدث أحد الأمور التالية:

- تعرض الشاشة إشعارًا مؤقتًا صغيرًا، للإشارة إلى أن الطلب قيد التقدم. يضيء مؤشر LED الأخضر.
- تظهر شاشة عبارة المرور.

أدخل عبارة المرور. اضغط على  للمتابعة.

6 انتظر حتى تصلك رسالة إعلام.

إذا تم بنجاح:

- تصدر نغمة مؤشر إيجابية.
- ستعرض الشاشة إشعاراً إيجابياً صغيراً.
- يبدأ تشغيل الصوت من الراديو المراقب لمدة مبرمجة وتعرض الشاشة . بمجرد انتهاء المؤقت، تصدر نغمة تحذير ويتوقف مؤشر LED.



إذا لم يتم بنجاح:

- تصدر نغمة مؤشر سلبية.
- ستعرض الشاشة إشعاراً سلبياً صغيراً.

بدء المراقبة عن بعد باستخدام الاتصال اليدوي

اتبع الإجراء لبدء المراقبة عن بعد على الراديو الخاص بك باستخدام الاتصال اليدوي.

1 اضغط على  للوصول إلى القائمة.

2 اضغط على  أو  للوصول إلى . اضغط على  للتحديد.

1 اضغط على  للوصول إلى القائمة.

2 اضغط على  أو  للوصول إلى . اضغط على  للتحديد.

3 اضغط على  أو  للوصول إلى الاسم المستعار أو المعرف المطلوب. اضغط على  للتحديد.

4 اضغط على  أو  للوصول إلى .

5 اضغط على  للتحديد. يحدث أحد الأمور التالية:

- تعرض الشاشة إشعاراً مؤقتاً صغيراً، للإشارة إلى أن الطلب قيد التقدم. يضيء مؤشر LED الأخضر.
- تظهر شاشة عبارة المرور.

أدخل عبارة المرور. اضغط على  للمتابعة.

- إذا كانت عبارة المرور صحيحة، تعرض الشاشة إشعاراً مؤقتاً صغيراً، للإشارة إلى أن الطلب قيد التقدم. يضيء مؤشر LED الأخضر.

- في حالة كانت عبارة المرور غير صحيحة، تعرض الشاشة إشعاراً سلبياً صغيراً، وتعود إلى الشاشة السابقة.

- إذا كانت عبارة المرور صحيحة، تعرض الشاشة إشعارًا مؤقتًا صغيرًا، للإشارة إلى أن الطلب قيد التقدم. يضيء مؤشر LED الأخضر.

- في حالة كانت عبارة المرور غير صحيحة، تعرض الشاشة إشعارًا سلبياً صغيرًا، وتعود إلى الشاشة السابقة.

8 انتظر حتى تصلك رسالة إعلام.

إذا تم بنجاح:



- تصدر نغمة مؤشر إيجابية.
- ستعرض الشاشة إشعارًا إيجابيًا صغيرًا.
- يبدأ تشغيل الصوت من الراديو المراقب لمدة مبرمجة وتعرض الشاشة . بمجرد انتهاء المؤقت، تصدر نغمة تحذير ويتوقف مؤشر LED.



إذا لم يتم بنجاح:

- تصدر نغمة مؤشر سلبية.
- ستعرض الشاشة إشعارًا سلبياً صغيرًا.



فحص الراديو

تسمح لك هذه الميزة بتحديد ما إذا كان راديو آخر نشطًا في نظام دون إزعاج مستخدم الراديو. لا تظهر أية إعلانات مسموعة أو مرئية على الراديو المستهدف. تنطبق هذه الميزة على الأسماء المستعارة للمشاركين ومعرفاتهم فقط. يجب برمجة الراديو للسماح لك باستخدام هذه الميزة.

- 3 اضغط على  أو  للوصول إلى . اضغط على  للتحديد.

- 4 اضغط على  أو  للوصول إلى . اضغط على  للتحديد.

5 قم بأحد الإجراءات التالية:

- أدخل المعرف أو الاسم المستعار الخاص بالمشارك واضغط على  للمتابعة.
- قم بتحرير المعرف الذي طلبته مسبقًا واضغط على  للمتابعة.

- 6 اضغط على  أو  للوصول إلى .

- 7 اضغط على  للتحديد. يحدث أحد الأمور التالية:

- تعرض الشاشة إشعارًا مؤقتًا صغيرًا، للإشارة إلى أن الطلب قيد التقدم. يضيء مؤشر LED الأخضر.
- تظهر شاشة عبارة المرور.

- أدخل عبارة المرور. اضغط على  للمتابعة.

إرسال عمليات فحص الراديو

اتبع الإجراء لإرسال عمليات فحص الراديو على الراديو الخاص بك.

1 اضغط على زر فحص الراديو المبرمج.

2 اضغط على  أو  للوصول إلى الاسم المستعار أو المعرف المطلوب. اضغط على  للتحديد.

تعرض الشاشة إشعارًا مؤقتًا صغيرًا، للإشارة إلى أن الطلب قيد التقدم. يضيء مؤشر LED الأخضر.

انتظر حتى تصلك رسالة إعلام.

إذا ضغطت  أثناء انتظار الراديو للإشعار، فستصدر نغمة وينتهي الراديو كل المحاولات ويخرج من وضع فحص الراديو.



يعود الراديو إلى شاشة الاسم المستعار أو المعرف الخاص بالمستخدم.



إرسال عمليات فحص الراديو باستخدام قائمة جهات



الاتصال

اتبع الإجراء لإرسال عمليات فحص الراديو على الراديو الخاص بك باستخدام قائمة جهات الاتصال.

1 اضغط على  للوصول إلى القائمة.

2 اضغط على  أو  للوصول إلى . اضغط على  للتحديد.

3 اضغط على  أو  للوصول إلى الاسم المستعار أو المعرف المطلوب. اضغط على  للتحديد.

4 اضغط على  أو  للوصول إلى . اضغط على  للتحديد.

يضيء مؤشر LED الأخضر.

5 انتظر حتى تصلك رسالة إعلام.

إذا ضغطت على  أثناء انتظار الراديو لإشعار بالاستلام، فستصدر نغمة وينتهي الراديو جميع المحاولات ويخرج من وضع فحص الراديو. يعود الراديو إلى شاشة الاسم المستعار أو المعرف الخاص بالمستخدم.

قوائم المسح

يتم إنشاء قوائم المسح وتخصيصها لقنوات أو مجموعات فردية. يقوم الراديو بالمسح بحثًا عن نشاط صوتي من خلال التنقل عبر تسلسل القنوات أو المجموعات المحدد في قائمة المسح الخاصة بالقناة أو المجموعة الحالية.

يمكن للراديو أن يدعم ما يصل إلى 250 قائمة فحص، بحد أقصى 16 عضوًا في القائمة. وتدعم كل قائمة مسح مزيجًا من الإدخالات التناظرية والرقمية.



يمكنك إضافة قنوات أو حذفها أو ترتيب أولويتها من خلال تحرير قائمة مسح.



يظهر رمز أولوية على يمين الاسم المستعار للعضو، إذا تم تعيينه، للإشارة إلى ما إذا كان هذا العضو في قائمة قنوات ذات الأولوية 1 أو الأولوية 2. لا يمكن أن يكون لديك عدة قنوات ذات الأولوية 1 أو الأولوية 2 في نفس قائمة المسح. لا يوجد رمز أولوية إذا تم تعيين الأولوية على لا يوجد.

عرض الإدخالات في قائمة المسح

اتبع الإجراء لعرض الإدخالات في قائمة المسح على الراديو الخاص بك.

1 اضغط على  للوصول إلى القائمة.

2 اضغط على  أو  للوصول إلى . اضغط على  للتحديد.



3 اضغط على  أو  للوصول إلى . اضغط على  للتحديد.



4 اضغط على  أو  لعرض كل عضو في القائمة.

إضافة إدخالات جديدة إلى قائمة المسح

اتبع الإجراء لإضافة إدخالات جديدة إلى قائمة المسح على الراديو الخاص بك.

1 اضغط على  للوصول إلى القائمة.



2 اضغط على  أو  للوصول إلى . اضغط على  للتحديد.

3 اضغط على  أو  للوصول إلى . اضغط على  للتحديد.

4 اضغط على  أو  للوصول إلى . اضغط على  للتحديد.

5 اضغط على  أو  للوصول إلى الاسم المستعار أو المعرف المطلوب. اضغط على  للتحديد.







6

اضغط على  أو  للوصول إلى مستوى الأولوية المطلوب.
اضغط على  للتحديد.

تعرض الشاشة إشعارًا إيجابيًا صغيرًا ثم .

7

قم بأحد الإجراءات التالية:

- اضغط على  أو  للوصول إلى إضافة إدخال جديد.
اضغط على  للتحديد. كرر **خطوة 5 وخطوة 6**.
- اضغط على  أو  للوصول إلى لحفظ القائمة الحالية.
اضغط على  للتحديد.



حذف إدخالات من قائمة المسح

اتبع الإجراء لحذف إدخالات من قائمة المسح.



1

اضغط على  للوصول إلى القائمة.



2

اضغط على  أو  للوصول إلى . اضغط على  للتحديد.



3

اضغط على  أو  للوصول إلى . اضغط على  للتحديد.

4





اضغط على  أو  للوصول إلى الاسم المستعار أو المعرف المطلوب. اضغط على  للتحديد.

5

اضغط على  أو  للوصول إلى . اضغط على  للتحديد.
تعرض الشاشة .

6

قم بأحد الإجراءات التالية:

- اضغط على  أو  للوصول إلى لحذف الإدخال. اضغط على  للتحديد.
ستعرض الشاشة إشعارًا إيجابيًا صغيرًا.
- اضغط على  أو  للوصول إلى العودة إلى الشاشة السابقة. اضغط على  للتحديد.

7



كرر من **خطوة 4** إلى **خطوة 6** لحذف إدخالات أخرى.



8 اضغط لفترة طويلة على  للعودة إلى الشاشة الرئيسية بعد حذف جميع الأسماء المستعارة أو المعارف المطلوبة.

تعيين الأولوية للإدخالات في قائمة المسح

اتبع الإجراء لتعيين الأولويات للإدخالات في قائمة المسح على الراديو الخاص بك.



1 اضغط على  للوصول إلى القائمة.

2 اضغط على  أو  للوصول إلى . اضغط على  للتحديد.

3 اضغط على  أو  للوصول إلى . اضغط على  للتحديد.

4 اضغط على  أو  للوصول إلى الاسم المستعار أو المعرف المطلوب. اضغط على  للتحديد.

5 اضغط على  أو  للوصول إلى . اضغط على  للتحديد.

6 اضغط على  أو  للوصول إلى مستوى الأولوية المطلوب. اضغط على  للتحديد.

تعرض الشاشة إشعارًا إيجابيًا صغيرًا قبل العودة إلى الشاشة السابقة. يظهر رمز الأولوية يسار الاسم المستعار للعضو.

الفحص

يقوم الراديو الخاص بك بالتنقل خلال قائمة المسح المبرمجة للقناة الحالية، للبحث عن نشاط صوتي عند بدء المسح. هناك طريقتان لبدء المسح:

- **المسح الرئيسي للقنوات (يدوي)** : يقوم الراديو بمسح جميع القنوات أو المجموعات في قائمة المسح. عند بدء المسح، قد يبدأ الراديو، بحسب الإعدادات، تلقائيًا من القناة أو المجموعة النشطة التي تم مسحها آخر مرة أو من القناة التي بدأ منها المسح.
- **المسح التلقائي (تلقائيًا)** : يقوم جهاز الراديو تلقائيًا ببدء المسح عند قيامك باختيار قناة أو مجموعة تم تمكين ميزة المسح التلقائي بها.

تشغيل المسح أو إيقاف تشغيله

اتبع الإجراء لتشغيل المسح أو إيقاف تشغيله على الراديو الخاص بك.

1 أدر قرص **محدد القناة** لتحديد قناة مبرمجة باستخدام قائمة المسح.

الاستجابة لعمليات الإرسال أثناء المسح

أثناء المسح، يتوقف الراديو عند أي قناة أو مجموعة يتم اكتشاف نشاط فيها. يظل الراديو على هذه القناة لمدة مبرمجة تعرف بوقت التوقف. اتبع الإجراء للاستجابة لعمليات الإرسال أثناء المسح.

- 1 في حالة تمكين ميزة الإشارة إلى قناة حرة، ستسمع نغمة تنبيه قصيرة في اللحظة التي يتم فيها تحرير زر **PTT** في جهاز الراديو المُرسَل، الأمر الذي يشير إلى أن القناة متاحة لك للرد. اضغط على زر **PTT** أثناء وقت التوقف.
يضئ مؤشر LED الأخضر.



2 قم بأحد الإجراءات التالية:



- انتظر حتى انتهاء نغمة الإذن بالكلام وتحدث بوضوح في الميكروفون إذا كان مُمكنًا.
- انتظر حتى تنتهي نغمة **PTT** الجانبية وتحدث بوضوح في الميكروفون إذا كان مُمكنًا.



3 حرر زر **PTT** للاستماع.

يعود الراديو إلى مسح قنوات أو مجموعات أخرى إذا لم تستجب خلال وقت التوقف.

2 اضغط على  للوصول إلى القائمة.

3 اضغط على  أو  للوصول إلى . اضغط على  للتحديد.

4 اضغط على  أو  للوصول إلى . اضغط على  للتحديد.

5 اضغط على  أو  للوصول إلى حالة المسح المطلوبة واضغط على  للتحديد.

إذا تم تمكين المسح:

- تعرض الشاشة ورمز المسح.
- يومض مؤشر LED الأصفر.
- إذا تم تعطيل المسح:
- تعرض الشاشة .
- ويختفي رمز المسح.
- ينطفئ مؤشر LED.

حذف قنوات إساءة

إذا كانت إحدى القنوات تصدر باستمرار مكالمات أو ضوضاء غير مرغوب فيها (تعرف بقناة "إساءة")، فيمكنك إزالة القناة غير المرغوب فيها من قائمة المسح بشكل مؤقت. لا تنطبق هذه الإمكانية على القناة المخصصة على أنها القناة المحددة. اتبع الإجراء لحذف قنوات الإساءة من الراديو الخاص بك.

1 إذا اتصل الراديو بقناة غير مرغوب فيها أو قناة إساءة، فاضغط على زر **حذف قناة** إزعاج المبرمج حتى تسمع نغمة.

2 حرر زر **حذف قناة إساءة** المبرمج.
ثم حذف قناة الإساءة.

المسح بالاقتراع

يوفر لك المسح بالاقتراع تغطية واسعة في المناطق حيث تتوفر محطات بث أساسية متعددة ترسل معلومات مماثلة على قنوات تناظرية مختلفة.

يقوم الراديو بمسح القنوات التناظرية لعدة محطات بث أساسية وإجراء عملية اقتراع لتحديد أقوى إشارة يتم تلقيها. عند تحديد تلك الإشارة، يستقبل الراديو الخاص بك إرسالات من محطة البث الأساسية تلك.

أثناء المسح بالاقتراع، يومض مؤشر LED الأصفر وتعرض الشاشة رمز **المسح بالاقتراع**.

اتبع الإجراءات نفسها مثل الاستجابة لعمليات الإرسال أثناء المسح في صفحة 63 للاستجابة إلى إرسال أثناء المسح بالاقتراع.

إعدادات جهات الاتصال

توفر جهات الاتصال إمكانيات دفتر العناوين على الراديو الخاص بك. ويتطابق كل إدخال من الإدخالات مع اسم مستعار أو معرف تستخدمه لبدء مكالمة. يتم فرز الإدخالات أبجديًا.

يرتبط كل إدخال، حسب السياق، بأنواع المكالمات المختلفة: مكالمة جماعية أو مكالمة خاصة أو مكالمة شاملة أو مكالمة كمبيوتر أو مكالمة إرسال.

مكالمة الكمبيوتر ومكالمة الإرسال مرتبطتان بالبيانات. وتتوفران مع التطبيقات فقط. راجع وثائق تطبيقات البيانات لمزيد من التفاصيل.

• علاوةً على ذلك، تتيح لك قائمة جهات الاتصال تخصيص كل إدخال إلى مفتاح رقم قابل للبرمجة واحد أو أكثر على الميكروفون المزود بلوحة مفاتيح. ومتى تم تخصيص إدخال لمفتاح رقم، يتمكن الراديو من إجراء اتصال سريع بهذا الإدخال.

استعادة قنوات الإساءة

اتبع الإجراء لاستعادة قنوات الإساءة على الراديو الخاص بك.

قم بأحد الإجراءات التالية:

- قم بإيقاف تشغيل الراديو ثم تشغيله مرة أخرى.
- قم بإيقاف المسح وإعادة تشغيله عبر زر **مسح** المبرمج أو القائمة.
- قم بتغيير القناة باستخدام **قرص محدد القناة**.

**إشعار:**

وتظهر علامة اختيار قبل كل مفتاح رقم مخصص لأحد الإدخالات. فإذا كانت علامة الاختيار قبله ، فهذا يعني أنك لم تقم بتخصيص مفتاح رقم لهذا الإدخال.

يدعم الراديو قائمتي جهات اتصال، واحدة لجهات الاتصال التناظرية وأخرى لجهات الاتصال الرقمية، بحد أقصى يبلغ 500 عضو لكل قائمة جهات اتصال.

يعرض كل إدخال في جهات الاتصال المعلومات التالية:

- نوع المكالمة
- الاسم المستعار للمكالمة
- معرف المكالمة

إشعار:

يمكنك إضافة معرفات للمشاركين أو تحريرها في قائمة جهات الاتصال الرقمية. يمكن حذف معرفات المشاركين من قبل الوكيل فقط.





يمكنك فقط عرض معرفات المشاركين وتحريرها وبدء تنبيه مكالمات لقائمة جهات الاتصال التناظرية. يمكن إضافة إكسكيبات أو حذفها فقط من قبل الوكيل.



إذا كانت ميزة السرية ممكّنة بالقناة، فيمكنك إجراء مكالمات جماعية ومكالمات خاصة ومكالمات شاملة تدعم السرية على هذه القناة. لن تتمكن سوى أجهزة الراديو المستهدفة التي لها مفتاح سرية أو قيمة مفتاح ومعرف مفتاح مماثل للراديو الخاص بك من فك تشفير الإرسال.

إجراء مكالمات جماعية باستخدام قائمة جهات الاتصال

اتبع الإجراء لإجراء مكالمات جماعية على الراديو الخاص بك باستخدام قائمة جهات الاتصال.

1 اضغط على  للوصول إلى القائمة.

2 اضغط على  أو  للوصول إلى . اضغط على  للتحديد.

3 اضغط على  أو  للوصول إلى الاسم المستعار أو المعرف المطلوب.

4 اضغط على زر **PTT** لإجراء المكالمة.



يضيء مؤشر LED الأخضر.

5 قم بأحد الإجراءات التالية:

- انتظر حتى انتهاء نغمة الإذن بالكلام وتحدث بوضوح في الميكروفون إذا كان مُمكنًا.
-  انتظر حتى تنتهي نغمة **PTT** الجانبية وتحدث بوضوح في الميكروفون إذا كان مُمكنًا.

6 حرر زر PTT للاستماع.

يوميض مؤشر LED الأخضر عندما يستجيب أي مستخدم في المجموعة. تعرض الشاشة رمز **مكالمة جماعية**، والاسم المستعار أو المعرف، والاسم المستعار أو المعرف الخاص بالراديو المُرسِل.

3 اضغط على  أو  للوصول إلى الاسم المستعار أو المعرف المطلوب. اضغط على  للتحديد.

4 اضغط على زر PTT لإجراء المكالمة.

يضيء مؤشر LED الأخضر. تعرض الشاشة الاسم المستعار للوجهة.

5 انتظر حتى انتهاء نغمة الإذن بالكلام وتحديث بوضوح في الميكروفون إذا كان مُمكنًا.

6 حرر زر PTT للاستماع.

تعرض الشاشة الاسم المستعار أو المعرف الخاص بالمستخدم المرسل.

7 في حالة تمكين ميزة الإشارة إلى قناة حرة، ستسمع نغمة تنبيه قصيرة في اللحظة التي يتم فيها تحرير زر PTT في جهاز الراديو المُرسِل، الأمر الذي يشير إلى أن القناة متاحة لك للرد. اضغط على زر PTT للرد على المكالمة.

تنتهي المكالمة عند عدم وجود نشاط صوتي لفترة محددة مسبقًا. تصدر نغمة. وتعرض الشاشة .

تعيين جهة الاتصال الافتراضية

اتبع الإجراء لتعيين جهة الاتصال الافتراضية على الراديو الخاص بك.

7 في حالة تمكين ميزة الإشارة إلى قناة حرة، ستسمع نغمة تنبيه قصيرة في اللحظة التي يتم فيها تحرير زر PTT في جهاز الراديو المُرسِل، الأمر الذي يشير إلى أن القناة متاحة لك للرد. اضغط على زر PTT للرد على المكالمة.

تنتهي المكالمة عند عدم وجود نشاط صوتي لفترة محددة مسبقًا.



إجراء مكالمات خاصة باستخدام قائمة جهات الاتصال



اتبع الإجراء لإجراء مكالمات خاصة على الراديو الخاص بك باستخدام قائمة جهات الاتصال.



1 اضغط على  للوصول إلى القائمة.

2 اضغط على  أو  للوصول إلى  للتحديد.

1 اضغط على  للوصول إلى القائمة.

2 اضغط على  أو  للوصول إلى . اضغط على  للتحديد.



3 اضغط على  أو  للوصول إلى . اضغط على  للتحديد.

4 اضغط على  أو  للوصول إلى . اضغط على  للتحديد.



5 اضغط على  أو  للوصول إلى . اضغط على  للتحديد.

6 اضغط على  أو  للوصول إلى . اضغط على  للتحديد.

1 اضغط على  للوصول إلى القائمة.

2 اضغط على  أو  للوصول إلى . اضغط على  للتحديد.

3 اضغط على  أو  للوصول إلى الاسم المستعار أو المعرف المطلوب. اضغط على  للتحديد.

4 اضغط على  أو  للوصول إلى . اضغط على  للتحديد.
تصدر نغمة مؤشر إيجابية ستعرض الشاشة إشعاراً إيجابياً صغيراً. تعرض الشاشة ✓ بجانب الاسم المستعار أو المعرف الافتراضي المحدد.

إعدادات مؤشر المكالمات

تسمح هذه الميزة لمستخدمي الراديو بتكوين نغمات رنين المكالمة أو الرسالة النصية.

تنشيط مشغل النغمات أو إلغاء تنشيطه لتنبيهات المكالمات

اتبع الإجراء لتنشيط مشغل النغمات أو إلغاء تنشيطه لتنبيهات المكالمات على الراديو الخاص بك.

تنشيط مشغل النغمات أو إلغاء تنشيطه للمكالمات الخاصة



اتبع الإجراء لتنشيط مشغل النغمات أو إلغاء تنشيطه للمكالمات الخاصة على الراديو الخاص بك.

1 اضغط على للوصول إلى القائمة.

2 اضغط على أو للوصول إلى . اضغط على للتحديد.

3 اضغط على أو للوصول إلى . اضغط على للتحديد.

4 اضغط على أو للوصول إلى . اضغط على للتحديد.

5 اضغط على أو للوصول إلى . اضغط على للتحديد.

6 اضغط على أو للوصول إلى . اضغط على للتحديد.

تنشيط مشغل النغمات أو إلغاء تنشيطه للمكالمات المنتقاة



اتبع الإجراء لتنشيط مشغل النغمات أو إلغاء تنشيطه للمكالمات المنتقاة على الراديو الخاص بك.

1 اضغط على للوصول إلى القائمة.



2 اضغط على أو للوصول إلى . اضغط على للتحديد.



3 اضغط على أو للوصول إلى . اضغط على للتحديد.

4 اضغط على أو للوصول إلى . اضغط على للتحديد.

5 اضغط على أو للوصول إلى . اضغط على للتحديد.

1 اضغط على  للوصول إلى القائمة.

2 اضغط على  أو  للوصول إلى . اضغط على  للتحديد.

3 اضغط على  أو  للوصول إلى . اضغط على  للتحديد.



4 اضغط على  أو  للوصول إلى . اضغط على  للتحديد.

5 اضغط على  أو  للوصول إلى . اضغط على  للتحديد.

6 اضغط على  أو  للوصول إلى . اضغط على  للتحديد.

تعرض الشاشة ✓ والنغمة الحالية.

7 قم بأحد الإجراءات التالية:



6 اضغط على  أو  للوصول إلى . اضغط على  للتحديد.

تعرض الشاشة ✓ والنغمة الحالية.

7 قم بأحد الإجراءات التالية:

• اضغط على  أو  للوصول إلى النغمة المطلوبة. اضغط على  للتحديد.

تعرض الشاشة ✓ والنغمة المحددة.

• اضغط على  أو  للوصول إلى . اضغط على  للتحديد.

إذا كانت نغمات الرنين قد تم تمكينها في وقت سابق، فستعرض الشاشة ✓ بجانب .

إذا كانت نغمات الرنين قد تم تعطيلها في وقت سابق، فلا تعرض الشاشة ✓ بجانب .

تنشيط مشغل النغمات أو إلغاء تنشيطه للرسائل النصية

اتبع الإجراء لتنشيط مشغل النغمات أو إلغاء تنشيطه للرسائل النصية على الراديو الخاص بك.

• اضغط على ◀ أو ▶ للوصول إلى النغمة المطلوبة. اضغط على OK للتحديد. تعرض الشاشة ✓ والنغمة المحددة.

• اضغط على ◀ أو ▶ للوصول إلى . اضغط على OK للتحديد. إذا كانت نغمات الرنين قد تم تمكينها في وقت سابق، فستعرض الشاشة ✓ بجانب .

إذا كانت نغمات الرنين قد تم تعطيلها في وقت سابق، فلن تعرض الشاشة ✓ بجانب .

تعيين أنماط الرنين

يمكنك برمجة الراديو الخاص بك على إحدى نغمات الرنين العشرة المحددة مسبقًا عند تلقي تنبيه مكالمات أو رسالة نصية من جهة اتصال معينة. يصدر الراديو صوتًا بكل نمط من أنماط الرنين أثناء تنقلك عبر القائمة. اتبع الإجراء لتعيين أنماط الرنين على الراديو الخاص بك.

1 اضغط على OK للوصول إلى القائمة.

2

اضغط على ◀ أو ▶ للوصول إلى . اضغط على OK للتحديد.

يتم فرز الإدخالات أبجديًا.

3

اضغط على ◀ أو ▶ للوصول إلى الاسم المستعار أو المعرف المطلوب. اضغط على OK للتحديد.

4

اضغط على ◀ أو ▶ للوصول إلى . اضغط على OK للتحديد.

5

اضغط على OK حتى تعرض الشاشة قائمة .

تشير ✓ إلى النغمة المحددة حاليًا.

6

اضغط على ◀ أو ▶ للوصول إلى النغمة المطلوبة. اضغط على OK للتحديد.

تعرض الشاشة

تحديد نوع تنبيه الرنين

إشعار:



يقوم الوكيل أو مسؤول النظام بتعيين زر نوع التنبيه المبرمج. راجع الأمر مع الوكيل أو مسؤول النظام لتحديد الطريقة التي تمت بها برمجة الراديو الخاص بك.

يمكنك برمجة مكالمات الراديو على اهتزاز محدد مسبقًا. إذا كانت حالة جميع النغمات معطلة، فسيعرض الراديو رمز كتم صوت جميع النغمات. إذا كانت حالة جميع النغمات ممكنة، فسيتم عرض نوع تنبيه الرنين المرتبط.

يهتز الراديو مرة واحدة في حالة اختيار نمط رنين مؤقت. سيهتز الراديو بشكل متكرر في حالة اختيار نمط الرنين المتكرر. عند تعيين الراديو على رنين واهتزاز، فسيصدر الراديو نغمة رنين معينة في حالة وردت أي معاملة للراديو (على سبيل المثال، تنبيه مكالمة أو رسالة). وتكون النغمة الصادرة من الراديو كنغمة المؤشر الإيجابية أو مكالمة فاتئة.

بالنسبة لأجهزة الراديو التي تحتوي على بطاريات تدعم ميزة الاهتزاز والمركبة في مشبك حزام اهتزاز، تكون خيارات نوع تنبيه الرنين المتوفرة هي صامت ورنين واهتزاز ورنين واهتزاز.

بالنسبة إلى أجهزة الراديو التي تحتوي على بطاريات لا تدعم ميزة الاهتزاز وغير المركبة في مشبك حزام اهتزاز، يتم تعيين نوع التنبيه تلقائيًا إلى رنين. تكون خيارات نوع التنبيه المتوفرة هي صامت ورنين.

يمكنك تحديد نوع تنبيه رنين عن طريق تنفيذ أحد الإجراءات التالية.

- اضغط على زر نوع التنبيه المبرمج للوصول إلى قائمة نوع التنبيه.

a. اضغط على أو للوصول إلى أو أو واضغط

على للتحديد.

- انتقل إلى هذه الميزة عبر القائمة.

a. اضغط على للوصول إلى القائمة.

b. اضغط على أو للوصول إلى واضغط على للتحديد.

c. اضغط على أو للوصول إلى واضغط على للتحديد.

d. اضغط على أو للوصول إلى واضغط على للتحديد.

e. اضغط على أو للوصول إلى واضغط على للتحديد.

f. اضغط على أو للوصول إلى أو أو واضغط على للتحديد.

تكوين نمط الاهتزاز

إشعار:



يتم تعيين زر نمط الاهتزاز المبرمج بواسطة الوكيل أو مسؤول النظام. راجع الأمر مع الوكيل أو مسؤول النظام لتحديد الطريقة التي تمت بها برمجة الراديو الخاص بك.

يتم تمكين نمط الاهتزاز عند تركيب مشبك حزام الاهتزاز في الراديو باستخدام بطارية تدعم ميزة الاهتزاز.



يمكنك تكوين نمط الاهتزاز عن طريق تنفيذ أحد الإجراءات التالية.

• اضغط على زر نمط الاهتزاز المبرمج للوصول إلى القائمة نمط الاهتزاز.



a. اضغط على  أو  للوصول إلى أو واضغط على  للتحديد.



• انتقل إلى هذه الميزة عبر القائمة.

a. اضغط على  للوصول إلى القائمة.

b. اضغط على  أو  للوصول إلى واضغط على  للتحديد.

c. اضغط على  أو  للوصول إلى واضغط على  للتحديد.

d. اضغط على  أو  للوصول إلى واضغط على  للتحديد.

e. اضغط على  أو  للوصول إلى واضغط على  للتحديد.

f. اضغط على  أو  للوصول إلى أو واضغط على  للتحديد.

رفع مستوى صوت نغمة التنبيه

قد يكون الراديو مبرمجًا من قبل الوكيل لتنبيهك باستمرار عند وجود مكالمات راديو لم يتم الرد عليها.

ويتم ذلك عن طريق زيادة مستوى صوت نغمة التنبيه تلقائيًا بمرور الوقت. وتُعرف هذه الميزة باسم رفع التنبيه.

ميزات سجل المكالمات

يحتفظ الراديو بسجل لكافة المكالمات الخاصة الأخيرة الصادرة والتي تم الرد عليها والفائتة. تُستخدم ميزة سجل المكالمات لعرض المكالمات الأخيرة وإدارتها.



يمكن إدراج تنبيهات المكالمات الفائتة في سجلات المكالمات حسب تكوين النظام على الراديو الخاص بك. يمكنك تنفيذ المهام التالية في كل قائمة من قوائم المكالمات:



• حذف مكالمات

حذف مكالمات من قائمة المكالمات

اتبع الإجراء لحذف مكالمات من قائمة المكالمات.

1 اضغط على  للوصول إلى القائمة.

2 اضغط على  أو  للوصول إلى . اضغط على  للتحديد.

3 اضغط على  أو  للوصول إلى القائمة المطلوبة. اضغط على  للتحديد.

إذا كانت القائمة فارغة:

- تصدر نغمة.
- تعرض الشاشة .

4 اضغط على  أو  للوصول إلى الاسم المستعار أو المعرف المطلوب. اضغط على  للتحديد.



5 اضغط على  أو  للوصول إلى . اضغط على  للتحديد.



• عرض التفاصيل

عرض المكالمات الأخيرة

اتبع الإجراء لعرض المكالمات الأخيرة على الراديو الخاص بك.



1 اضغط على  للوصول إلى القائمة.

2 اضغط على  أو  للوصول إلى . اضغط على  للتحديد.

3 اضغط على  أو  للوصول إلى القائمة المفضلة. الخيارات هي القوائم و و.

اضغط على  للتحديد.

ستعرض الشاشة أحدث الإدخالات.

4 اضغط على  أو  لعرض القائمة.

يمكنك بدء مكالمة خاصة باستخدام الاسم المستعار أو المعرف الذي تعرضه الشاشة حاليًا عن طريق الضغط على زر **PTT**.

6 قم بأحد الإجراءات التالية:



- اضغط على  لتحديد لحذف الإدخال. ستعرض الشاشة .



- اضغط على  أو  للوصول إلى . اضغط على  للتحديد. يعود الراديو إلى الشاشة السابقة.



عرض تفاصيل قائمة المكالمات

اتبع الإجراء لعرض تفاصيل المكالمات على الراديو الخاص بك.

- 1 اضغط على  للوصول إلى القائمة.

- 2 اضغط على  أو  للوصول إلى . اضغط على  للتحديد.

- 3 اضغط على  أو  للوصول إلى القائمة المطلوبة. اضغط على  للتحديد.

- 4 اضغط على  أو  للوصول إلى الاسم المستعار أو المعرف المطلوب. اضغط على  للتحديد.

- 5 اضغط على  أو  للوصول إلى . اضغط على  للتحديد. تعرض الشاشة تفاصيل المكالمات.

تشغيل تنبيه المكالمات

يعمل نداء تنبيه المكالمات على تمكينك من تنبيه مستخدم راديو معين للاتصال بك. تنطبق هذه الميزة فقط على الأسماء المستعارة أو المعارف الخاصة بالمستخدمين ويمكن الوصول إليها من خلال القائمة عبر جهات الاتصال أو زر الوصول بلمسة واحدة المبرمج.



الاستجابة لتنبيهات المكالمات

اتبع الإجراء للرد على تنبيهات المكالمات على الراديو الخاص بك.

عند تلقي تنبيه مكالمات:



- تصدر نغمة متكررة.
- يومض مؤشر LED الأصفر.

- تعرض الشاشة قائمة إعلانات تسرد تنبيه مكالمات مع الاسم المستعار أو المعرف الخاص بالراديو المتصل.

3 اضغط على  أو  للوصول إلى الاسم المستعار أو المعرف المطلوب. اضغط على  للتحديد.

وفقًا للتهيئة التي يقوم بها الوكيل أو مسؤول النظام، يمكنك الرد على تنبيه المكالمات بتنفيذ أحد الإجراءات التالية:

- اضغط على زر **PTT** وقم بالرد على المتصل مباشرة بمكالمة خاصة.
- اضغط على زر **PTT** لمتابعة الاتصال العادي بمجموعة التحدث. ينتقل تنبيه المكالمات إلى خيار مكالمة فائتة في قائمة سجل المكالمات. يمكنك الرد على المتصل من سجل المكالمات الفائتة.

4 اضغط على  أو  للوصول إلى . اضغط على  للتحديد.

تعرض الشاشة  والاسم المستعار المشترك أو معرفه. يضيء مؤشر LED الأخضر.

راجع قائمة الإعلانات في صفحة 105 وميزات سجل المكالمات في صفحة 72 للحصول على مزيد من المعلومات.

إجراء تنبيهات مكالمات باستخدام قائمة جهات الاتصال

اتبع الإجراء لإجراء تنبيهات مكالمات على الراديو الخاص بك باستخدام قائمة جهات الاتصال.



5 انتظر حتى تصلك رسالة إعلام.

- إذا تم تلقي إشعار باستلام تنبيه المكالمات، فستعرض الشاشة إشعارًا إيجابيًا صغيرًا.
- إذا لم يتم تلقي إشعار باستلام تنبيه المكالمات، فستعرض الشاشة إشعارًا سلبيًا صغيرًا.

إجراء تنبيهات مكالمات

اتبع الإجراء لإجراء تنبيهات المكالمات على الراديو الخاص بك.

1 اضغط على  للوصول إلى القائمة.

2 اضغط على  أو  للوصول إلى  للتحديد.

1 اضغط على زر الوصول بلمسة واحدة المبرمج.

تعرض الشاشة **■** الاسم المستعار للمشارك أو معرفه. يضيء مؤشر LED الأخضر.

2 انتظر حتى تصلك رسالة إعلام.

إذا تم تلقي إشعار باستلام تنبيه المكالمات، فستعرض الشاشة إشعارًا إيجابيًا صغيرًا.

إذا لم يتم تلقي إشعار باستلام تنبيه المكالمات، فستعرض الشاشة إشعارًا سلبيًا صغيرًا.

وضع كتم الصوت

يوفر وضع كتم الصوت خيارًا للمستخدم لكتم صوت كل المؤشرات الصوتية الخاصة بالراديو.

بمجرد بدء ميزة وضع كتم الصوت، يتم كتم صوت كل المؤشرات الصوتية باستثناء الميزات الأعلى أولوية، مثل عمليات الطوارئ.

عند إنهاء وضع كتم الصوت، يستأنف الراديو تشغيل النغمات وعمليات إرسال الصوت الحالية.

إشعار:

هذه الميزة قابلة للشراء. راجع الوكيل أو مسؤول النظام لديك للحصول على مزيد من المعلومات.



تشغيل وضع كتم الصوت

اتبع الإجراء لتشغيل وضع كتم الصوت.

انتقل إلى هذه الميزة عبر زر **وضع كتم الصوت** المبرمج.

يحدث ما يلي عند تمكين وضع كتم الصوت:

- تصدر نغمة المؤشر الإيجابية.
- تعرض الشاشة .
- يبدأ مصباح LED الأحمر في الوميض ويظل يومض إلى أن يتم إنهاء وضع كتم الصوت.
- تعرض شاشة العرض رمز **وضع كتم الصوت** في الشاشة الرئيسية.
- يتم كتم صوت الراديو.
- يبدأ مؤقت وضع كتم الصوت في عد المدة الزمنية التي يتم تكوينها تنازليًا.

ضبط مؤقت وضع كتم الصوت

يمكن تمكين ميزة وضع كتم الصوت لمدة زمنية مكوّنة مسبقًا عبر ضبط مؤقت وضع كتم الصوت. يتم تكوين المدة الزمنية الخاصة بالمؤقت في قائمة الراديو ويمكن أن تتراوح بين 0.5 ساعة و6 ساعات. يتم إنهاء وضع كتم الصوت بمجرد انتهاء مدة المؤقت.

- اضغط على زر **وضع كتم الصوت** المبرمج.
- اضغط على زر **PTT** عند أي إدخال.

إذا تُرك المؤقت على القيمة 0، فسيظل الراديو في وضع كتم الصوت لمدة زمنية غير محدودة إلى أن يتم الضغط على زر **وضع كتم الصوت** المبرمج.

يحدث ما يلي عند تعطيل وضع كتم الصوت:

- تنطلق نغمة المؤشر السلبية.
- تعرض الشاشة .
- ينطفئ مصباح LED الأحمر الوامض.
- يختفي رمز **وضع كتم الصوت** من الشاشة الرئيسية.
- يلغي الراديو كتم الصوت وتتم استعادة حالة السماع الخارجية.
- إذا لم يكن المؤقت قد انتهت صلاحيته، يتم إيقاف مؤقت وضع كتم الصوت.

إشعار:



يتم أيضاً إنهاء وضع كتم الصوت إذا قام المستخدم بإرسال الصوت أو بالتحويل إلى قناة غير مبرمجة.

تشغيل الطوارئ



يُستخدم تنبيه الطوارئ للإشارة إلى وجود حالة حرجة. وبإمكانك بدء الطوارئ في أي وقت حتى في حالة وجود نشاط على القناة الحالية.



يستطيع الوكيل تعيين مدة الضغط على زر **الطوارئ** المبرمج، فيما عدا الضغط لفترة طويلة، حيث يعتبر ذلك مشابهاً لكل الأزرار الأخرى:

الضغط لفترة قصيرة

الفترة ما بين 0.05 ثانية إلى 0.75 ثانية.

1 اضغط على  للوصول إلى القائمة.

2 اضغط على  أو  للوصول إلى **اضغط على ** للتحديد.

3 اضغط على  أو  للوصول إلى **اضغط على ** للتحديد.

4 اضغط على  أو  للوصول إلى **اضغط على ** للتحديد.

5 اضغط على  أو  لتحرير القيمة الرقمية لكل رقم، واضغط على .

الخروج من وضع كتم الصوت

يمكن الخروج من هذه الميزة تلقائياً بمجرد انتهاء مدة مؤقت وضع كتم الصوت.

نفذ أحد الإجراءات التالية لإنهاء وضع كتم الصوت يدوياً:

الضغط لفترة طويلة

الفترة ما بين 1.00 ثانية إلى 3.75 ثوان.

يتم تخصيص زر الطوارئ بواسطة ميزة تشغيل/إيقاف تشغيل الطوارئ. راجع الوكيل بشأن التشغيل المخصص لزر الطوارئ.

إشعار:



إذا كانت الضغطة القصيرة على زر الطوارئ تؤدي إلى بدء وضع الطوارئ، فعندئذ سيؤدي الضغط مطولاً على الزر نفسه إلى خروج الراديو من وضع الطوارئ.

إذا كان الضغط مطولاً على زر الطوارئ يؤدي إلى بدء وضع الطوارئ، فعندئذ ستؤدي الضغطة القصيرة على الزر نفسه إلى خروج الراديو من وضع الطوارئ.

يدعم الراديو ثلاثة تنبيهات للطوارئ:

- تنبيه طوارئ
- تنبيه طوارئ مع مكالمة
- تنبيه طوارئ مع صوت للتتبع

إشعار:



يمكن تخصيص تنبيه واحد فقط من تنبيهات الطوارئ الواردة أعلاه لزر الطوارئ المبرمج.

بالإضافة إلى ذلك، يحتوي كل تنبيه على الأنواع التالية:

عادي

يرسل الراديو إشارة تنبيه ويعرض مؤشرات صوتية و/أو مرئية.

صامت

يرسل الراديو إشارة تنبيه من دون أي مؤشرات صوتية أو مرئية. يستقبل الراديو مكالمات بدون أي صوت من خلال السماع، حتى تنتهي فترة إرسال الميكروفون النشط المبرمجة و/أو تضغط على زر PTT.

صامت مع صوت

يرسل الراديو إشارة تنبيه بدون أي مؤشرات صوتية أو مرئية، ولكنه يسمح للمكالمات الواردة بإصدار الصوت من خلال السماع. إذا تم تمكين ميزة الميكروفون النشط، فسيصدر صوت المكالمات الواردة من خلال السماع الخارجية بعد انتهاء فترة إرسال الميكروفون النشط المبرمجة. وتظهر المؤشرات بمجرد الضغط على زر PTT.

إرسال تنبيهات الطوارئ

تتيح لك هذه الميزة إرسال تنبيه طوارئ، أي إشارة غير صوتية، بشغل إشارة تنبيه على مجموعة من أجهزة الراديو. لا يشغل الراديو أي مؤشرات صوتية أو مرئية أثناء وضع الطوارئ عند تعيينه على صامت.

اتبع الإجراء لإرسال تنبيهات الطوارئ على الراديو الخاص بك.

1 اضغط على زر تشغيل الطوارئ المبرمج.

سترى نتيجة واحدة من النتائج التالية:

- تعرض الشاشة والاسم المستعار للوجهة.
- تعرض الشاشة والاسم المستعار للوجهة.
- يضيء مؤشر LED الأخضر. يظهر رمز الطوارئ.

اتبع الإجراء لإرسال تنبيهات طوارئ مع مكالمة على الراديو الخاص بك.

1 اضغط على زر تشغيل الطوارئ المبرمج.

سترى ما يلي:

- تعرض الشاشة والاسم المستعار للوجهة.

يضئ مؤشر LED الأخضر. يظهر رمز الطوارئ.

إشعار:



تصدر نغمة بحث الطوارئ عند برمجتها. يتم كتم هذه النغمة عندما يرسل الراديو الصوت أو يستقبله، وتتوقف عندما يخرج الراديو من وضع الطوارئ. يمكن للوكيل أو مسؤول النظام الذي تتعامل معه برمجة نغمة بحث الطوارئ.

2 انتظر حتى تصلك رسالة إعلام.

إذا تم بنجاح:

- تصدر نغمة الطوارئ.
- يومض مؤشر LED الأخضر.
- وتعرض الشاشة .
- يدخل الراديو في وضع مكالمة الطوارئ عندما تعرض الشاشة والاسم المستعار لمجموعة الوجهة.

إشعار:



تصدر نغمة بحث الطوارئ عند برمجتها. يتم كتم هذه النغمة عندما يرسل الراديو الصوت أو يستقبله، وتتوقف عندما يخرج الراديو من وضع الطوارئ. يمكن برمجة نغمة بحث الطوارئ عبر برنامج CPS.

2 انتظر حتى تصلك رسالة إعلام.

إذا تم بنجاح:

- تصدر نغمة الطوارئ.
- يومض مؤشر LED الأخضر.
- وتعرض الشاشة .

إذا لم يتم بنجاح بعد استفاد كافة المحاولات:

- تصدر نغمة.
 - وتعرض الشاشة .
- يخرج الراديو من وضع تنبيه الطوارئ ويعود إلى الشاشة الرئيسية.

إرسال تنبيهات طوارئ مع مكالمة

تتيح لك هذه الميزة إرسال تنبيه طوارئ مع إجراء مكالمة إلى مجموعة من أجهزة الراديو. عند صدور إعلام بالاستلام من أحد أجهزة الراديو داخل المجموعة، يمكن أن تتصل مجموعة أجهزة الراديو عبر قناة طوارئ مبرمجة.

3 اضغط على زر PTT لإجراء المكالمة.

يضئ مؤشر LED الأخضر. تعرض الشاشة رمز **مكالمة جماعية**.

4 قم بأحد الإجراءات التالية:

- انتظر حتى انتهاء نغمة الإذن بالكلام وتحدث بوضوح في الميكروفون إذا كان مُمكنًا.
-  انتظر حتى تنتهي نغمة **PTT** الجانبية وتحدث بوضوح في الميكروفون إذا كان مُمكنًا.

5 حرر زر PTT للاستماع.

6  في حالة تمكين ميزة الإشارة إلى قناة حرة، ستسمع نغمة تنبيه قصيرة في اللحظة التي يتم فيها تحرير زر **PTT** في جهاز الراديو المُرسَل، الأمر الذي يشير إلى أن القناة متاحة لك للرد. اضغط على زر **PTT** للرد على المكالمة.

7 للخروج من وضع الطوارئ بمجرد إنهاء المكالمة، اضغط على زر **إيقاف الطوارئ**.

إذا لم تقم بالضغط على زر **إيقاف الطوارئ** للخروج من وضع الطوارئ، فسبومض مؤشر LED الأحمر ويظل الراديو في وضع الطوارئ.

سيعود الراديو إلى الشاشة الرئيسية.

إرسال تنبيهات طوارئ مع صوت للتتبع

تتيح لك هذه الميزة إرسال تنبيه طوارئ مع صوت للتتبع إلى مجموعة من أجهزة الراديو. يتم تنشيط ميكروفون الراديو تلقائيًا مما يتيح لك الاتصال بمجموعة أجهزة الراديو بدون الضغط على زر **PTT**. وتعرف هذه الحالة النشطة للميكروفون باسم *الميكروفون النشط*.

إذا كان وضع دورة الطوارئ ممكّنًا في الراديو، فسيتم إجراء تكرارات الميكروفون *النشط* ولفترات الاستقبال طوال فترة مبرمجة. أثناء وضع دورة الطوارئ، تصدر أصوات المكالمات المتلقاة من السماع.

إذا قمت بالضغط على زر **PTT** أثناء فترة الاستقبال المبرمجة، فستسمع نغمة منع، تشير إلى وجوب تحرير زر **PTT**. يتجاهل الراديو الضغط على زر **PTT** ويبقى في وضع الطوارئ.

إذا ضغطت على زر **PTT** أثناء *الميكروفون النشط*، وتابعت الضغط عليه حتى انتهاء مدة *الميكروفون النشط*، فسيستمر الراديو في الإرسال حتى تحرير زر **PTT**. في حالة فشل طلب تنبيه الطوارئ، لن يقوم الراديو بإعادة محاولة إرسال الطلب، ويدخل إلى حالة *الميكروفون النشط* مباشرةً.

إشعار:



قد لا تدعم بعض الملحقات *الميكروفون النشط*. راجع الوكيل أو مسؤول النظام لديك للحصول على مزيد من المعلومات.





اتبع الإجراء لإرسال تنبيهات طوارئ مع صوت للتتبع على الراديو الخاص بك.

1 اضغط على زر تشغيل الطوارئ المبرمج.

سترى نتيجة واحدة من النتائج التالية:

- تعرض الشاشة رمز الطوارئ والاسم المستعار لمتصل الطوارئ، أو في حالة وجود أكثر من تنبيه، يتم عرض كل الأسماء المستعارة لمتصلي الطوارئ في قائمة تنبيهه.

1 قم بأحد الإجراءات التالية:

- إذا كان تنبيهًا واحدًا فقط، فاضغط على  لعرض المزيد من التفاصيل.
- إذا كان أكثر من تنبيه، فاضغط على  أو  للوصول إلى الاسم المستعار المطلوب، واضغط على  لعرض المزيد من التفاصيل.

2 اضغط على لعرض خيارات الإجراء.

3 اضغط على وحدد للخروج من قائمة التنبيه.

4 اضغط على للوصول إلى القائمة.

5 حدد لزيارة قائمة التنبيهات مرة أخرى.

- تعرض الشاشة والاسم المستعار للوجهة.
 - تعرض الشاشة والاسم المستعار للوجهة.
- يضيء مؤشر LED الأخضر. يظهر رمز الطوارئ.

2 بمجرد أن تعرض الشاشة ، تحدث بوضوح في الميكروفون.

يتوقف الراديو تلقائيًا عن الإرسال في الحالات التالية:

- انتهاء مدة التنقل بين الميكروفون النشط واستقبال المكالمات، عند تمكين وضع دورة الطوارئ.
 - انتهاء مدة الميكروفون النشط، عند تعطيل وضع دورة الطوارئ.
- يومض مؤشر LED الأحمر. يظل الراديو في وضع الطوارئ.

3 اضغط على زر إيقاف الطوارئ للخروج من وضع الطوارئ.

سيعود الراديو إلى الشاشة الرئيسية.

تلقي تنبيهات الطوارئ

اتبع الإجراء لتلقي تنبيهات الطوارئ على الراديو الخاص بك.

عند تلقي تنبيه طوارئ:

- تصدر نغمة.
- يومض مؤشر LED الأحمر.

إعادة بدء وضع الطوارئ

لا تنطبق هذه الميزة إلا على الراديو الذي يقوم بإرسال تنبيه الطوارئ. اتبع الإجراء لإعادة بدء وضع الطوارئ على الراديو الخاص بك.

قم بأحد الإجراءات التالية:

- قم بتغيير القناة أثناء وجود الراديو في وضع الطوارئ. يخرج الراديو من وضع الطوارئ، ويعيد بدء الطوارئ، إذا كان تنبيه الطوارئ مُمكنًا في القناة الجديدة.
- اضغط على زر تشغيل الطوارئ المبرمج أثناء حالة بدء أو إرسال الطوارئ. يخرج الراديو من هذه الحالة ويعيد بدء الطوارئ.

الخروج من وضع الطوارئ بعد إرسال تنبيه الطوارئ

لا تنطبق هذه الميزة إلا على الراديو الذي يقوم بإرسال تنبيه الطوارئ.

يخرج الراديو من وضع الطوارئ عند:

- تلقي رسالة إعلام (لتنبيه الطوارئ فقط).
- تم استنفاد كافة محاولات إرسال التنبيه.

إشعار:

في حالة إيقاف تشغيل الراديو، يتم الخروج من وضع الطوارئ. ولن يُعيد الراديو بدء وضع الطوارئ تلقائيًا عند تشغيله ثانية.

اتبع الإجراء للخروج من وضع الطوارئ على الراديو الخاص بك.

قم بأحد الإجراءات التالية:

- اضغط على زر إيقاف الطوارئ المبرمج.
- قم بتغيير القناة إلى قناة جديدة ليس بها نظام طوارئ مكون. تعرض الشاشة .

الرسائل النصية

الراديو الخاص بك قادر على تلقي البيانات، مثل الرسالة النصية، من راديو آخر أو من أحد تطبيقات الرسائل النصية.

يوجد نوعان من الرسائل النصية، رسالة نصية قصيرة لراديو نقال رقمي (DMR) ورسالة نصية. الحد الأقصى لطول الرسالة النصية القصيرة للراديو النقال الرقمي (DMR) هو 23 حرفًا. الحد الأقصى لطول الرسالة النصية هو 280 حرفًا، متضمنة سطر الموضوع. لا يظهر سطر الموضوع إلا عندما تستقبل رسائل من تطبيقات البريد الإلكتروني.

إشعار:



ينطبق الحد الأقصى للطول فقط على الطرز التي تحتوي على أحدث البرامج والأجهزة. وبالنسبة إلى طرز الراديو التي تحتوي على برامج وأجهزة قديمة، يبلغ الحد الأقصى لطول الرسالة النصية 140 حرفًا. راجع الوكيل أو مسؤول النظام لديك للحصول على مزيد من المعلومات. بالنسبة للغة العربية، يكون اتجاه إدخال النصوص من اليمين إلى اليسار.

إرسال رسائل نصية سريعة

اتبع الإجراء لإرسال رسائل نصية سريعة محددة سابقًا على الراديو الخاص بك للاسم المستعار المحدد سابقًا.

1 قم بأحد الإجراءات التالية:

- اضغط على زر الوصول بلمسة واحدة المبرمج.
- ستعرض الشاشة إشعارًا مؤقتًا صغيرًا، لتأكيد إرسال الرسالة.



تابع إلى خطوة 4.

- اضغط على  للوصول إلى القائمة.

2

- اضغط على  أو  للوصول إلى . اضغط على  للتحديد.

3

- اضغط على  أو  للوصول إلى الرسالة النصية السريعة المطلوبة. اضغط على  للتحديد.

ستعرض الشاشة إشعارًا مؤقتًا صغيرًا، لتأكيد إرسال الرسالة.

4 انتظر حتى تصلك رسالة إعلام.

إذا تم بنجاح:

- تصدر نغمة مؤشر إيجابية.

- ستعرض الشاشة إشعارًا إيجابيًا صغيرًا.

إذا لم يتم بنجاح:

- تصدر نغمة مؤشر سلبية.

- ستعرض الشاشة إشعارًا سلبيًا صغيرًا.

- يتابع الراديو إلى شاشة الخيار . راجع إعادة إرسال رسائل نصية في صفحة 83 لمزيد من المعلومات.

إعادة إرسال رسائل نصية

اتبع الإجراء لإعادة إرسال رسائل نصية على الراديو الخاص بك.

عندما تكون في شاشة الاختيار :

- اضغط على  لإعادة إرسال نفس الرسالة إلى نفس الاسم المستعار أو المعرف الخاص بالمشارك أو المجموعة.

إذا تم بنجاح:

- تصدر نغمة مؤشر إيجابية.

- ستعرض الشاشة إشعارًا إيجابيًا صغيرًا.

إذا لم يتم بنجاح:

- تصدر نغمة مؤشر سلبية.

- ستعرض الشاشة إشعارًا سلبيًا صغيرًا.

- يعود الراديو إلى شاشة الخيار .

عندما تكون في شاشة الاختيار :



إشعار:

يؤدي تغيير مستوى الصوت والضغط على أي أزرار، باستثناء (OK) أو (◀) أو (▶) إلى العودة إلى الرسالة.

سيقوم الراديو بالخروج من شاشة الخيار إذا قمت بالضغط على زر PTT لبدء مكالمة خاصة أو مكالمة جماعية، أو للرد على مكالمة جماعية. كما يقوم جهاز الراديو أيضًا بإنهاء الشاشة عند استلام رسالة نصية، أو مكالمة أو تنبيه طوارئ، أو تنبيه مكالمة.

إذا خرجت من شاشة إرسال الرسالة أثناء إرسال الرسالة، فسيقوم الراديو بتحديث حالة الرسالة في مجلد العناصر المرسله بدون إصدار أي إشارة صوتية أو مرئية.

إذا تغير وضع الراديو أو تم إيقاف تشغيله قبل تحديث حالة الرسالة في العناصر المرسله، فسيتمتعز على الراديو إكمال أي رسائل قيد التقدم وسيقوم بتعليمها تلقائيًا برمز فشل الإرسال.

يدعم الراديو خمس رسائل قيد التقدم كحد أقصى في المرة الواحدة. خلال هذه الفترة، يتمتعز على الراديو إرسال أي رسالة جديدة ويقوم بتعليمها تلقائيًا برمز فشل الإرسال.

توجيه الرسائل النصية

اتباع الإجراء لتوجيه الرسائل النصية على الراديو الخاص بك.

1

اضغط على (◀) أو (▶) للوصول إلى ، واضغط على (OK) لإرسال نفس الرسالة إلى اسم مستعار أو معرف خاص بمشترك أو مجموعة.

2

اضغط على (◀) أو (▶) للوصول إلى الاسم المستعار أو المعرف المطلوب. اضغط على (OK) للتحديد. ستعرض الشاشة إشعارًا مؤقتًا صغيرًا، لتأكيد إرسال الرسالة.

3

انتظر حتى تصلك رسالة إعلام.

إذا تم بنجاح:

- تصدر نغمة مؤشر إيجابية.
- ستعرض الشاشة إشعارًا إيجابيًا صغيرًا.

إذا لم يتم بنجاح:

- تصدر نغمة مؤشر سلبية.
- ستعرض الشاشة إشعارًا سلبيًا صغيرًا.

عرض الرسائل النصية المرسلة



اتبع الإجراء لعرض رسائل نصية مرسلة على الراديو الخاص بك.

1 قم بأحد الإجراءات التالية:

- اضغط على زر رسالة نصية المبرمج. تابع إلى [خطوة 3](#).

- اضغط على  للوصول إلى القائمة.

2

- اضغط على  أو  للوصول إلى . اضغط على  للتحديد.



3

- اضغط على  أو  للوصول إلى . اضغط على  للتحديد.

إذا كان مجلد العناصر المرسلة فارغًا:

- تعرض الشاشة .
- تصدر نغمة منخفضة إذا كانت نغمة لوحة المفاتيح مشغلة.

4

- اضغط على  أو  للوصول إلى الرسالة المطلوبة. اضغط على  للتحديد.

تعرض الشاشة سطر الموضوع إذا كانت الرسالة من أحد تطبيقات البريد الإلكتروني.

إرسال الرسائل النصية المرسلة



اتبع الإجراء لإرسال رسالة نصية مرسلة على الراديو الخاص بك.

عند عرض رسالة مرسلة:

1

- اضغط على  للوصول إلى القائمة.

2

- اضغط على  أو  للوصول إلى . اضغط على  للتحديد.

ستعرض الشاشة إشعارًا مؤقتًا صغيرًا، لتأكيد إرسال الرسالة.

3

انتظر حتى تصلك رسالة إعلام.

إذا تم بنجاح:

- تصدر نغمة مؤشر إيجابية.
- ستعرض الشاشة إشعارًا إيجابيًا صغيرًا.

إذا لم يتم بنجاح:

- تصدر نغمة مؤشر سلبية.
- ستعرض الشاشة إشعارًا سلبيًا صغيرًا.
- يتابع الراديو إلى شاشة الخيار . راجع [إعادة إرسال رسائل نصية في صفحة 83](#) لمزيد من المعلومات.

حذف كل الرسائل النصية المرسله من مجلد العناصر المرسله



اتبع الإجراء لحذف كل الرسائل النصية المرسله من مجلد العناصر المرسله على الراديو الخاص بك.

1 قم بأحد الإجراءات التالية:



• اضغط على زر رسالة نصية المبرمج. تابع إلى خطوة 3.

• اضغط على  للوصول إلى القائمة.

2

اضغط على  أو  للوصول إلى . اضغط على  للتحديد.



3

اضغط على  أو  للوصول إلى . اضغط على  للتحديد.



إذا كان مجلد عناصر مرسله فارغًا:

- تعرض الشاشة .
- تصدر نغمة.

4

اضغط على  أو  للوصول إلى . اضغط على  للتحديد.

5 قم بأحد الإجراءات التالية:

• اضغط على  أو  للوصول إلى . اضغط على  للتحديد.
ستعرض الشاشة إشعارًا إيجابيًا صغيرًا.

• اضغط على  أو  للوصول إلى . اضغط على  للتحديد.
يعود الراديو إلى الشاشة السابقة.

الرد على رسائل نصية

اتبع الإجراء للرد على رسائل نصية على الراديو الخاص بك.

عند تلقي رسالة نصية:



- تعرض الشاشة قائمة الإعلانات مع الاسم المستعار أو المعرف الخاص بالمرسل.
- تعرض الشاشة رمز رسالة.

إشعار:





يقوم الراديو بالخروج من شاشة تنبيه الرسالة النصية وإعداد مكالمة خاصة أو جماعية إلى مرسل الرسالة في حالة الضغط على زر PTT.

1 قم بأحد الإجراءات التالية:

- 3 اضغط على  أو  للوصول إلى . اضغط على  للتحديد.

إذا كان صندوق الوارد فارغًا:

- تعرض الشاشة .
- تصدر نغمة إذا كانت نغمة لوحة المفاتيح قيد التشغيل.

- 4 اضغط على  أو  للوصول إلى الرسالة المطلوبة. اضغط على  للتحديد.



تعرض الشاشة سطر الموضوع إذا كانت الرسالة مرسله من أحد تطبيقات البريد الإلكتروني.

حذف الرسائل النصية من صندوق الوارد



اتبع الإجراء لحذف الرسائل النصية من صندوق الوارد على الراديو الخاص بك.

1 قم بأحد الإجراءات التالية:



- اضغط على زر رسالة نصية المبرمج. تابع إلى خطوة 3.
- اضغط على  للوصول إلى القائمة.

- اضغط على  أو  للوصول إلى . اضغط على  للتحديد.

تعرض الشاشة الرسالة النصية. تعرض الشاشة سطر الموضوع إذا كانت الرسالة مرسله من أحد تطبيقات البريد الإلكتروني.

- اضغط على  أو  للوصول إلى . اضغط على  للتحديد.

يعود الراديو إلى الشاشة التي كنت عليها قبل استلام الرسالة النصية.



- اضغط على  أو  للوصول إلى . اضغط على  للتحديد.

2 اضغط على  للعودة إلى صندوق الوارد.

عرض الرسائل النصية

اتبع الإجراء لعرض الرسائل النصية على الراديو الخاص بك.

1 اضغط على  للوصول إلى القائمة.



2 اضغط على  أو  للوصول إلى . اضغط على  للتحديد.



حذف كل الرسائل النصية من صندوق الوارد

اتبع الإجراء لحذف جميع الرسائل النصية من صندوق الوارد على الراديو الخاص بك.

1 قم بأحد الإجراءات التالية:



- اضغط على زر رسالة نصية المبرمج. تابع إلى خطوة 3.
- اضغط على  للوصول إلى القائمة.

2 اضغط على  أو  للوصول إلى . اضغط على  للتحديد.

3 اضغط على  أو  للوصول إلى . اضغط على  للتحديد.

إذا كان صندوق الوارد فارغًا:



- تعرض الشاشة .
- تصدر نغمة.



4 اضغط على  أو  للوصول إلى الرسالة المطلوبة. اضغط

على  للتحديد.

تعرض الشاشة سطر الموضوع إذا كانت الرسالة مرسله من أحد تطبيقات البريد الإلكتروني.



5 اضغط على  للوصول إلى القائمة الفرعية.

6 اضغط على  أو  للوصول إلى . اضغط على  للتحديد.

7 اضغط على  أو  للوصول إلى . اضغط على  للتحديد.

ستعرض الشاشة إشعارًا إيجابيًا صغيرًا. تعود الشاشة إلى صندوق الوارد.



عندما تضغط على الزر **PTT** أثناء وجودك في قائمة الحالة لأنظمة النغمات الخمس، يرسل الراديو تحديث الحالة المحدد، ويعود إلى الشاشة الرئيسية لبدء مكالمة صوتية.

3 اضغط على  أو  للوصول إلى . اضغط على  للتحديد. ستعرض الشاشة إشعارًا مؤقتًا صغيرًا، لتأكيد إرسال تحديث الحالة.

4 انتظر حتى تصلك رسالة إعلام. إذا تم بنجاح:

- تصدر نغمة مؤشر إيجابية.
 - ستعرض الشاشة إشعارًا إيجابيًا صغيرًا.
 - تعرض الشاشة ✓ بجانب الحالة المقبولة.
- إذا لم يتم بنجاح:
- تصدر نغمة مؤشر سلبية.
 - ستعرض الشاشة إشعارًا سلبيًا صغيرًا.
 - تعرض الشاشة ✓ بجانب الحالة السابقة.

راجع تعيين جهة الاتصال الافتراضية في صفحة 66 للمزيد من المعلومات حول إعداد جهة الاتصال الافتراضية لأنظمة النغمات الخمس.

5 اضغط على  أو  للوصول إلى . اضغط على  للتحديد. ستعرض الشاشة إشعارًا إيجابيًا صغيرًا.



تحديث الحالة التناظرية

بإمكان الراديو إرسال رسائل مبرمجة سابقًا من قائمة الحالة التي تشير إلى نشاطك الحالي إلى جهة الاتصال الخاصة بالراديو. (لأنظمة النغمات الخمس) أو المرسل (لأنظمة اتصال بيانات Motorola).

تبقى آخر رسالة مقبولة أعلى قائمة الحالة. يتم ترتيب الرسائل الأخرى بترتيب أبجدي رقمي.

إرسال تحديثات الحالة إلى جهات اتصال محددة مسبقًا



اتبع الإجراء لإرسال تحديثات الحالة إلى جهات اتصال محددة مسبقًا على الراديو الخاص بك.



1 اضغط على  أو  للوصول إلى . اضغط على  للتحديد.



2 اضغط على  أو  للوصول إلى الحالة المطلوبة. اضغط على  للتحديد.

عرض تفاصيل حالة النغمات الخمس

اتبع الإجراء لعرض تفاصيل حالة النغمات الخمس على الراديو الخاص بك.
يفترض أنك اشتريت مفتاح ترخيص البرنامج.

1 اضغط على  أو  للوصول إلى . اضغط على  للتحديد.

2 اضغط على  أو  للوصول إلى الحالة المطلوبة. اضغط على  للتحديد.

3 اضغط على  أو  للوصول إلى . اضغط على  للتحديد.

تعرض الشاشة تفاصيل الحالة المحددة.



تشفير الرسالة التناظرية



يتمكن الراديو إرسال رسائل مبرمجة مسبقاً من قائمة الرسائل إلى اسم مستعار لراديو أو إلى المرسل.

إرسال رسائل تشفير MDC إلى المرسلين

اتبع الإجراء لإرسال رسائل تشفير MDC إلى المرسلين على الراديو الخاص بك.

1 اضغط على  للوصول إلى القائمة.

2 اضغط على  أو  للوصول إلى . اضغط على  للتحديد.

3 اضغط على  أو  للوصول إلى . اضغط على  للتحديد.

4 اضغط على  أو  للوصول إلى الرسالة المطلوبة. اضغط على  للتحديد.

ستعرض الشاشة إشعاراً مؤقتاً صغيراً، لتأكيد إرسال الرسالة.



5 انتظر حتى تصلك رسالة إعلام.
إذا تم بنجاح:



- تصدر نغمة مؤشر إيجابية.
- ستعرض الشاشة إشعاراً إيجابياً صغيراً.
إذا لم يتم بنجاح:
- تصدر نغمة مؤشر سلبية.
- ستعرض الشاشة إشعاراً سلبياً صغيراً.



إرسال رسائل تشفير النغمات الخمس إلى جهات الاتصال



اتبع الإجراء لإرسال رسائل تشفير النغمات الخمس إلى جهات الاتصال على الراديو الخاص بك.

1 اضغط على  للوصول إلى القائمة.

2 اضغط على  أو  للوصول إلى . اضغط على  للتحديد.

3 اضغط على  أو  للوصول إلى . اضغط على  للتحديد.

4 اضغط على  أو  للوصول إلى الرسالة المطلوبة. اضغط على  للتحديد.

5 اضغط على  أو  للوصول إلى جهة الاتصال المطلوبة. اضغط على  للتحديد.

ستعرض الشاشة إشعارًا مؤقتًا صغيرًا، لتأكيد إرسال الرسالة.

6 انتظر حتى تصلك رسالة إعلام.

إذا تم بنجاح:

- تصدر نغمة مؤشر إيجابية.
- ستعرض الشاشة إشعارًا إيجابيًا صغيرًا.

إذا لم يتم بنجاح:

- تصدر نغمة مؤشر سلبية.
- ستعرض الشاشة إشعارًا سلبيًا صغيرًا.

إشعار:



راجع الوكيل أو مسؤول النظام لديك للحصول على مزيد من المعلومات.

تعيين جهة اتصال النغمة 5 الافتراضية

اتبع الإجراء لضبط جهة اتصال النغمة 5 الافتراضية:

1 اضغط على  للوصول إلى القائمة.

2 اضغط على  لتحديد .

3 اضغط على  أو  للوصول إلى جهة الاتصال المطلوبة.
اضغط على  للتحديد.

4 اضغط على  لتحديد .

5 يحدث ما يلي:

- تصدر نغمة مؤشر إيجابية.
- ستعرض الشاشة إشعاراً إيجابياً صغيراً.
- ستعرض الشاشة ✓ بجانب جهة الاتصال المحددة.

إجراء مكالمات النغمة 5

اتبع الإجراء لإجراء مكالمة النغمة 5:

1 حدد قناة النغمة 5 باستخدام جهة الاتصال المطلوبة أو قائمة الحالة.

2 قم بأحد الإجراءات التالية:

- اضغط على زر **PTT** للاتصال بجهة الاتصال الافتراضية. قم بتخطي الخطوات التالية.
- اضغط على  للوصول إلى القائمة.

3 اضغط على  لتحديد .

4 اضغط على  أو  للوصول إلى جهة الاتصال المطلوبة.

5 اضغط على زر **PTT** لإجراء المكالمة.

6 انتظر حتى تصلك رسالة إعلام.

إذا تم بنجاح:

- تصدر نغمة مؤشر إيجابية.
- تعرض الشاشة مؤقتاً.
- ستعرض الشاشة رمز **مكالمة خاصة** والاسم المستعار للمتصل.
- انتظر حتى انتهاء نغمة الإذن بالكلام وتحدث بوضوح في الميكروفون إذا كان مُمكنًا.
- إذا لم يتم بنجاح:
- تصدر نغمة مؤشر سلبية.

تنتهي المكالمة عند عدم وجود نشاط صوتي لفترة محددة مسبقاً. تصدر نغمة. وتعرض الشاشة .

استقبال مكالمات النغمات الخمس

عندما تستقبل مكالمات النغمات الخمس:

- يومض مؤشر LED الأخضر.
- تصدر نغمة.
- ستعرض الشاشة رمز **مكالمة خاصة** والاسم المستعار للمتلصل.
- يتم إلغاء كتم صوت الراديو ويصدر صوت المكالمات الواردة من خلال السماعة.

1 اضغط على زر **PTT** للرد على المكالمة.

يضئ مؤشر LED الأخضر.

2 انتظر حتى انتهاء نغمة الإذن بالكلام وتحدث بوضوح في الميكروفون إذا كان ممكناً.

3 حرر زر **PTT** للاستماع.

تنتهي المكالمة عند عدم وجود نشاط صوتي لفترة محددة مسبقاً. تصدر نغمة وتعرض الشاشة .

إرسال تنبيه طوارئ النغمات الخمس

اتبع الإجراء لإرسال تنبيه طوارئ:

1 اضغط على زر **تشغيل الطوارئ** المبرمج.

سترى ما يلي:

- تعرض الشاشة والاسم المستعار للقناة للحظة.
- يضيء مؤشر LED الأخضر.
- يظهر رمز **الطوارئ**.
- تصدر نغمة الطوارئ.
- وتعرض الشاشة .

2 يخرج الراديو من وضع تنبيه الطوارئ ويعود إلى الشاشة الرئيسية.

إرسال تنبيه طوارئ النغمات الخمس مع صوت للتتبع

اتبع الإجراء لإرسال تنبيه طوارئ على الراديو الخاص بك.





1 اضغط على زر **تشغيل الطوارئ** المبرمج.

سترى ما يلي:

- يضيء مؤشر LED الأخضر.
- تعرض الشاشة والاسم المستعار للقناة للحظة.

- يظهر رمز الطوارئ.
- تصدر نغمة الطوارئ.
- وتعرض الشاشة .
- يدخل الراديو في وضع مكالمة الطوارئ عندما تعرض الشاشة .
- تصدر نغمة.
- يومض مؤشر LED الأحمر.
- تعرض الشاشة رمز الطوارئ والاسم المستعار لمتصل الطوارئ، أو في حالة وجود أكثر من تنبيه، يتم عرض كل الأسماء المستعارة لمتصلي الطوارئ في قائمة تنبيه.

1 قم بأحد الإجراءات التالية:

- إذا كان تنبيهًا واحدًا فقط، فاضغط على  لعرض المزيد من التفاصيل.
- إذا كان أكثر من تنبيه، فاضغط على  أو  للوصول إلى الاسم المستعار المطلوب، واضغط على  لعرض المزيد من التفاصيل.

2 اضغط على لعرض خيارات الإجراء.

3 اضغط على وحدد للخروج من قائمة الإشعار.

2 بمجرد أن تعرض الشاشة ، تحدث بوضوح في الميكروفون.

يتوقف الراديو عن الإرسال تلقائيًا عند انتهاء مدة التنقل بين الميكروفون /النشط واستقبال المكالمات، في حالة تمكين وضع دورة الطوارئ. يومض مؤشر LED الأحمر. يظل الراديو في وضع الطوارئ.

3 حرر زر PTT للاستماع.

4 للخروج من وضع الطوارئ بمجرد إنهاء المكالمة، اضغط على زر إيقاف الطوارئ.

إذا لم تقم بالضغط على زر إيقاف الطوارئ للخروج من وضع الطوارئ، فسيومض مؤشر LED الأحمر ويظل الراديو في وضع الطوارئ. سيعود الراديو إلى الشاشة الرئيسية.

تلقي تنبيه طوارئ من خمس نغمات

عند تلقي تنبيه طوارئ:

السرية

إذا كان الراديو معيّنًا به نوع سرية، فستعرض الشاشة الرئيسية رمز طوارئ. **أمن** أو **غير أمن**، إلا أثناء قيام الراديو بإرسال أو استقبال مكالمة أو تنبيه طوارئ.

يضيء مؤشر LED الأخضر عندما يقوم الراديو بالإرسال ويومض بسرعة عند تلقي الراديو لعملية إرسال مستمرة تدعم السرية.

إشعار:



لا تنطبق هذه الميزة على قنوات النطاق الترددي المدني الموجودة في نفس التردد.

تشغيل السرية أو إيقاف تشغيلها

اتبع الإجراء لتشغيل السرية أو إيقاف تشغيلها على الراديو الخاص بك.

1 قم بأحد الإجراءات التالية:

- اضغط على زر السرية المبرمج. قم بتخطي الخطوات التالية.
- اضغط على  للوصول إلى القائمة.

2 اضغط على  أو  للوصول إلى . اضغط على  للتأكيد.

3 اضغط على  أو  للوصول إلى . اضغط على  للتأكيد.

تساعدك هذه الميزة على منع تصنّت المستخدمين غير المسموح لهم على إحدى القنوات من خلال استخدام أحد حلول التشفير القائمة على البرامج. لا يتم تشفير أجزاء الإشارات ومعرف المستخدم الخاصة بالإرسال.

يجب تمكين السرية في الراديو الخاص بك على القناة لإجراء إرسال يدعم السرية، إلا أن ذلك ليس مطلبًا ضروريًا لتلقي الإرسال. أثناء التواجد على قناة تدعم السرية، يظل الراديو قادرًا على تلقي إرسالات واضحة أو غير مشفرة.

قد لا توفر بعض طرز الراديو ميزة السرية، أو قد يكون لها تكوين مختلف. راجع الوكيل أو مسؤول النظام لديك للحصول على مزيد من المعلومات.

يدعم الراديو الخاص بك نوعين من السرية، ولكن يمكن تخصيص **أحدهما** فقط إلى الراديو. هما كالتالي:

- سرية أساسية
- سرية معززة

لفك تشفير إرسال مكالمة أو بيانات ممكن بها السرية، يجب برمجة الراديو ليكون له مفتاح السرية ذاته للسرية الأساسية، أو قيمة المفتاح ومعرف المفتاح ذاته للسرية المعززة الخاص بالراديو المرسل.

في حالة تلقي الراديو لمكالمة مشفرة لها مفتاح سرية مختلف، أو قيمة مفتاح ومعرف مفتاح مختلفان، ستسمع إما إرسالًا مشوشًا للسرية الأساسية أو لا شيء على الإطلاق للسرية المعززة.

على قناة تم تمكين الخصوصية عليها، يكون الراديو لديك قادرًا على تلقي مكالمات واضحة أو نقيّة بناءً على طريقة برمجة الراديو لديك. فوق ذلك، قد يقوم الراديو لديك بتشغيل نغمة تحذير أو قد لا يفعل، وذلك بناءً على طريقة برمجته.

تشغيل إيقاف الاستجابة أو إيقاف تشغيلها

اتبع الإجراء لتمكين إيقاف الاستجابة على الراديو لديك أو تعطيلها.

اضغط على زر إيقاف الاستجابة المبرمج.

إذا تم بنجاح:

- تصدر نغمة مؤشر إيجابية.
- تعرض الشاشة إشعارًا إيجابيًا صغيرًا مؤقتًا.
- إذا لم يتم بنجاح:
- تصدر نغمة مؤشر سلبية.
- تعرض الشاشة إشعارًا سلبياً صغيرًا مؤقتًا.



الأمان

تسمح لك هذه الميزة بتمكين أي راديو في النظام أو تعطيله.







على سبيل المثال، قد تريد تعطيل راديو مسروق لمنع المستخدمين غير المصرح لهم باستخدامه، وتمكين الراديو عند استعادته.

هناك طريقتان لتمكين راديو أو تعطيله، باستخدام المصادقة وبدونها.

ميزة التعطيل المصدّق عليه للراديو هي ميزة يمكن شراؤها. في التعطيل المصدّق عليه للراديو، يكون التحقق من الصحة مطلوبًا عند تمكين راديو أو تعطيله. عندما يبدأ الراديو لديك هذه الميزة على راديو مستهدف عبر مصادقة المستخدم، تكون

4 اضغط على  أو  للوصول إلى . اضغط على  للتحديد.

5 قم بأحد الإجراءات التالية:

- اضغط على  أو  للوصول إلى . اضغط على  للتحديد. تعرض الشاشة ✓ بجانب .
- اضغط على  أو  للوصول إلى . اضغط على  للتحديد. تعرض الشاشة ✓ بجانب .

منع الاستجابة

تساعد هذه الميزة في منع الراديو من الاستجابة لأي عمليات إرسال واردة.

إشعار:



هذه الميزة قابلة للشراء. راجع الأمر مع الوكيل أو مسؤول النظام لتحديد الطريقة التي تمت بها برمجة الراديو الخاص بك.

عند تمكينها، لا يقوم جهاز الراديو لديك بإنشاء أي عمليات إرسال صادرة استجابة لعمليات الإرسال الواردة، مثل التحقق من الراديو وتنبيه المكالمات وتعطيل الراديو والمراقبة عن بعد وخدمة التسجيل التلقائي (ARS) والرد على الرسائل الخاصة وإرسال تقارير موقع GPS. لا يمكن أن يتسلم الراديو لديك مكالمات خاصة مؤكدة عند تمكين هذه الميزة. مع ذلك، يكون الراديو قادرًا على تنفيذ الإرسال يدويًا.

- إذا كانت عبارة المرور صحيحة، تعرض الشاشة إشعارًا مؤقتًا صغيرًا، للإشارة إلى أن الطلب قيد التقدم. يضيء مؤشر LED الأخضر.
- في حالة كانت عبارة المرور غير صحيحة، تعرض الشاشة إشعارًا سلبيًا صغيرًا، وتعود إلى الشاشة السابقة.

4 انتظر حتى تصلك رسالة إعلام.

إذا تم بنجاح:

- تصدر نغمة مؤشر إيجابية.
- ستعرض الشاشة إشعارًا إيجابيًا صغيرًا.

إذا لم يتم بنجاح:

- تصدر نغمة مؤشر سلبية.
- ستعرض الشاشة إشعارًا سلبيًا صغيرًا.

تعطيل أجهزة الراديو باستخدام قائمة جهات الاتصال

اتبع الإجراء لتعطيل الراديو الخاص بك باستخدام قائمة جهات الاتصال.

1 اضغط على  للوصول إلى القائمة.

عبارة مرور مطلوبة. تتم برمجة عبارة المرور مسبقًا في الراديو المستهدف عبر CPS.

لن تتلقى إشعارًا إذا ضغطت على  أثناء عملية تمكين الراديو أو تعطيل الراديو.

إشعار:





راجع الوكيل أو مسؤول النظام لديك للحصول على مزيد من المعلومات.

تعطيل أجهزة الراديو

اتبع الإجراء لتعطيل الراديو.

1 اضغط على زر تعطيل الراديو المبرمج.

2 اضغط على  أو  للوصول إلى الاسم المستعار أو المعرف المطلوب.

3 اضغط على  للتحديد. يحدث أحد الأمور التالية:

- تعرض الشاشة إشعارًا مؤقتًا صغيرًا، للإشارة إلى أن الطلب قيد التقدم. يومض مؤشر LED الأخضر.
- تظهر شاشة عبارة المرور.

أدخل عبارة المرور. اضغط على  للمتابعة.

2 اضغط على ◀ أو ▶ للوصول إلى . اضغط على (OK) للتحديد.

3 اضغط على ◀ أو ▶ للوصول إلى الاسم المستعار أو المعرف المطلوب. اضغط على (OK) للتحديد.

4 اضغط على ◀ أو ▶ للوصول إلى .

5 اضغط على (OK) للتحديد. يحدث أحد الأمور التالية:

- تعرض الشاشة إشعارًا مؤقتًا صغيرًا، للإشارة إلى أن الطلب قيد التقدم. يومض مؤشر LED الأخضر.
- تظهر شاشة عبارة المرور.

أدخل عبارة المرور. اضغط على (OK) للمتابعة.

- إذا كانت عبارة المرور صحيحة، تعرض الشاشة إشعارًا مؤقتًا صغيرًا، للإشارة إلى أن الطلب قيد التقدم. يضيء مؤشر LED الأخضر.

- في حالة كانت عبارة المرور غير صحيحة، تعرض الشاشة إشعارًا سلبياً صغيرًا، وتعود إلى الشاشة السابقة.

6 انتظر حتى تصلك رسالة إعلام. إذا تم بنجاح:

- تصدر نغمة مؤشر إيجابية.
- ستعرض الشاشة إشعارًا إيجابيًا صغيرًا. إذا لم يتم بنجاح:
- تصدر نغمة مؤشر سلبية.
- ستعرض الشاشة إشعارًا سلبياً صغيرًا.

تعطيل أجهزة الراديو باستخدام الاتصال اليدوي

اتبع الإجراء لتعطيل الراديو الخاص بك باستخدام الاتصال اليدوي.

1 اضغط على (OK) للوصول إلى القائمة.

2 اضغط على ◀ أو ▶ للوصول إلى . اضغط على (OK) للتحديد.



3 اضغط على ◀ أو ▶ للوصول إلى . اضغط على (OK) للتحديد.

- تصدر نغمة مؤشر سلبية.
- ستعرض الشاشة إشعارًا سلبيًا صغيرًا.

تمكين أجهزة الراديو

اتبع الإجراء لتمكين الراديو الخاص بك.

1 اضغط على زر تمكين الراديو المبرمج.

2 اضغط على  أو  للوصول إلى الاسم المستعار أو المعرف المطلوب.



3 اضغط على  للتحديد. يحدث أحد الأمور التالية:

- تعرض الشاشة والاسم المستعار أو المعرف الخاص بالمشترك.
- يضيء مؤشر LED الأخضر.
- تظهر شاشة عبارة المرور.

أدخل عبارة المرور. اضغط على  للمتابعة.

- إذا كانت عبارة المرور صحيحة، تعرض الشاشة إشعارًا مؤقتًا صغيرًا، للإشارة إلى أن الطلب قيد التقدم. يضيء مؤشر LED الأخضر.

4 أدخل معرف المشترك واضغط على  للمتابعة.

5 اضغط على  أو  للوصول إلى .

6 اضغط على  للتحديد. يحدث أحد الأمور التالية:

- تعرض الشاشة إشعارًا مؤقتًا صغيرًا، للإشارة إلى أن الطلب قيد التقدم. يومض مؤشر LED الأخضر.
- تظهر شاشة عبارة المرور.

أدخل عبارة المرور. اضغط على  للمتابعة.

- إذا كانت عبارة المرور صحيحة، تعرض الشاشة إشعارًا مؤقتًا صغيرًا، للإشارة إلى أن الطلب قيد التقدم. يضيء مؤشر LED الأخضر.

- في حالة كانت عبارة المرور غير صحيحة، تعرض الشاشة إشعارًا سلبيًا صغيرًا، وتعود إلى الشاشة السابقة.



7 انتظر حتى تصلك رسالة إعلام.



إذا تم بنجاح:

- تصدر نغمة مؤشر إيجابية.
- ستعرض الشاشة إشعارًا إيجابيًا صغيرًا.

إذا لم يتم بنجاح:

- في حالة كانت عبارة المرور غير صحيحة، تعرض الشاشة إشعارًا سلبيًا صغيرًا، وتعود إلى الشاشة السابقة.

3 اضغط على  أو  للوصول إلى الاسم المستعار أو المعرف المطلوب. اضغط على  للتحديد.

4 اضغط على  أو  للوصول إلى .

5 اضغط على  للتحديد. يحدث أحد الأمور التالية:

- يومض مؤشر LED الأخضر. تعرض الشاشة والاسم المستعار أو المعرف الخاص بالمشترك. يضيء مؤشر LED الأخضر.
- تظهر شاشة عبارة المرور.

أدخل عبارة المرور. اضغط على  للمتابعة.

- إذا كانت عبارة المرور صحيحة، تعرض الشاشة إشعارًا مؤقتًا صغيرًا، للإشارة إلى أن الطلب قيد التقدم. يضيء مؤشر LED الأخضر.

- في حالة كانت عبارة المرور غير صحيحة، تعرض الشاشة إشعارًا سلبيًا صغيرًا، وتعود إلى الشاشة السابقة.

6 انتظر حتى تصلك رسالة إعلام.

إذا تم بنجاح:

- تصدر نغمة مؤشر إيجابية.
- ستعرض الشاشة إشعارًا إيجابيًا صغيرًا.

4 انتظر حتى تصلك رسالة إعلام.

إذا تم بنجاح:



- تصدر نغمة مؤشر إيجابية.
 - ستعرض الشاشة إشعارًا إيجابيًا صغيرًا.
- إذا لم يتم بنجاح:

- تصدر نغمة مؤشر سلبية.
- ستعرض الشاشة إشعارًا سلبيًا صغيرًا.



تمكين أجهزة الراديو باستخدام قائمة جهات الاتصال

اتبع الإجراء لتمكين الراديو الخاص بك باستخدام قائمة جهات الاتصال.

1 اضغط على  للوصول إلى القائمة.

2 اضغط على  أو  للوصول إلى . اضغط على  للتحديد.

5 أدخل معرف المشترك واضغط على  للمتابعة.

6 اضغط على  أو  للوصول إلى .

7 اضغط على  للتحديد. يحدث أحد الأمور التالية:

- يومض مؤشر LED الأخضر. تعرض الشاشة الاسم المستعار أو المعرف الخاص بالمشترك. يضيء مؤشر LED الأخضر.
- تظهر شاشة عبارة المرور.

أدخل عبارة المرور. اضغط على  للمتابعة.

- إذا كانت عبارة المرور صحيحة، تعرض الشاشة إشعارًا مؤقتًا صغيرًا، للإشارة إلى أن الطلب قيد التقدم. يضيء مؤشر LED الأخضر.
- في حالة كانت عبارة المرور غير صحيحة، تعرض الشاشة إشعارًا سلبيًا صغيرًا، وتعود إلى الشاشة السابقة.

8 انتظر حتى تصلك رسالة إعلام.

إذا تم بنجاح:

- تصدر نغمة مؤشر إيجابية.
- ستعرض الشاشة إشعارًا إيجابيًا صغيرًا.

إذا لم يتم بنجاح:



إذا لم يتم بنجاح:



- تصدر نغمة مؤشر سلبية.
- ستعرض الشاشة إشعارًا سلبيًا صغيرًا.



تمكين أجهزة الراديو باستخدام الاتصال اليدوي

اتبع الإجراء لتمكين الراديو الخاص بك باستخدام الاتصال اليدوي.

1 اضغط على  للوصول إلى القائمة.

2 اضغط على  أو  للوصول إلى . اضغط على  للتحديد.

3 اضغط على  أو  للوصول إلى . اضغط على  للتحديد.

4 اضغط على  أو  للوصول إلى . اضغط على  للتحديد.

يعرض سطر النص الأول :.

ميزات التأمين بكلمة مرور

تتيح لك هذه الميزة تقييد الوصول إلى الراديو من خلال المطالبة بكلمة مرور عند تشغيل الجهاز.

- تصدر نغمة مؤشر سلبية.
- ستعرض الشاشة إشعارًا سلبيًا صغيرًا.

الوصول إلى أجهزة الراديو باستخدام كلمات المرور

اتبع الإجراء للوصول إلى الراديو الخاص بك باستخدام كلمة مرور.

1 أدخل كلمة المرور الحالية المكونة من أربعة أرقام.

- اضغط على  أو  لتحرير القيمة الرقمية لكل رقم، واضغط على  للدخول والانتقال إلى الرقم التالي.

2

اضغط على  لإدخال كلمة المرور.

إذا تم بنجاح، يتم تشغيل الراديو.
إذا لم يتم بنجاح:

- بعد المحاولتين الأولى والثانية تعرض الشاشة . كرر **خطوة 1**.
- بعد المحاولة الثالثة، تعرض الشاشة ثم . تصدر نغمة. يومض مؤشر LED الأصفر بطريقة ازدواجية. يدخل الراديو في حالة القفل لمدة 15 دقيقة.

العامل المنفرد

تتطلب هذه الميزة رفع حالة الطوارئ في حالة عدم وجود نشاط للمستخدم، مثل الضغط على أي زر للراديو أو تحديد القناة، لمدة محددة مسبقًا.

بعد عدم وجود نشاط للمستخدم خلال مدة مبرمجة، يقوم الراديو بتحذيرك مسبقًا باستخدام مؤشر صوتي بمجرد انتهاء مؤقت عدم النشاط.

في حالة عدم وجود إشعار بالاستلام من المستخدم قبل انتهاء مؤقت التذكير المحدد مسبقًا، يبدأ الراديو في إصدار تنبيه طوارئ.

يتم تخصيص تنبيه واحد فقط من تنبيهات الطوارئ التالية لهذه الميزة:

- تنبيه طوارئ
- تنبيه طوارئ مع مكالمة
- تنبيه طوارئ مع صوت للتتبع 

يظل الراديو في حالة الطوارئ مما يسمح بمتابعة الرسائل الصوتية حتى يتم اتخاذ إجراء. راجع **تشغيل الطوارئ في صفحة 77** للمزيد من المعلومات حول طرق الخروج من الطوارئ.

إشعار:

راجع الوكيل أو مسؤول النظام لديك للحصول على مزيد من المعلومات.





إشعار:

في حالة القفل، يستجيب الراديو للإدخال من قرص تشغيل/إيقاف تشغيل/التحكم في مستوى الصوت المبرمج و زر إضاءة خ. فقط.

إلغاء تأمين أجهزة الراديو في حالة القفل

لا يكون الراديو قادرًا على تلقي أية مكالمات، بما في ذلك مكالمات الطوارئ، في حالة القفل. اتبع الإجراء لإلغاء تأمين الراديو الخاص بك في حالة القفل.

قم بأحد الإجراءات التالية:

- إذا تم تشغيل الراديو، فانظر لمدة 15 دقيقة ثم كرر الخطوات الواردة في الوصول إلى أجهزة الراديو باستخدام كلمات المرور في صفحة 102 للوصول إلى الراديو.
 - وإذا تم إيقاف تشغيل الراديو، فقم بتشغيله. يقوم الراديو بإعادة تشغيل مؤقت 15 دقيقة لحالة القفل. تصدر نغمة. يومض مؤشر LED الأصفر بطريقة ازدواجية. تعرض الشاشة .
- انتظر لمدة 15 دقيقة ثم كرر الخطوات الواردة في الوصول إلى أجهزة الراديو باستخدام كلمات المرور في صفحة 102 للوصول إلى الراديو.

تشغيل التأمين بكلمة مرور أو إيقاف تشغيله

اتبع الإجراء لتشغيل تأمين المرور أو إيقاف تشغيله على الراديو الخاص بك.

1

اضغط على للوصول إلى القائمة.

2

اضغط على أو للوصول إلى . اضغط على للتحديد.

3

اضغط على أو للوصول إلى . اضغط على للتحديد.

4

اضغط على أو للوصول إلى . اضغط على للتحديد.

5

أدخل كلمة المرور الحالية المكونة من أربعة أرقام.

- استخدم الميكروفون المزود بلوحة مفاتيح.
- اضغط على أو لتحرير القيمة الرقمية لكل رقم،







واضغط على للدخول والانتقال إلى الرقم التالي. تصدر نغمة مؤشر إيجابية لكل رقم تقوم بالضغط عليه.

6

اضغط على لإدخال كلمة المرور.

إذا كانت كلمة المرور غير صحيحة، فستعرض الشاشة وستعود تلقائيًا إلى القائمة السابقة.



7 قم بأحد الإجراءات التالية:



- اضغط على  أو  للوصول إلى . اضغط على  للتحديد.
تعرض الشاشة ✓ بجانب .
- اضغط على  أو  للوصول إلى . اضغط على  للتحديد.
تعرض الشاشة ✓ بجانب .

تغيير كلمات المرور



اتبع الإجراء لتغيير كلمات المرور على الراديو الخاص بك.

1 اضغط على  للوصول إلى القائمة.

2 اضغط على  أو  للوصول إلى . اضغط على  للتحديد.

3 اضغط على  أو  للوصول إلى . اضغط على  للتحديد.

4



اضغط على  أو  للوصول إلى . اضغط على  للتحديد.

5

أدخل كلمة المرور الحالية المكونة من أربعة أرقام، واضغط على  للمتابعة.

إذا كانت كلمة المرور غير صحيحة، فستعرض الشاشة وستعود تلقائيًا إلى القائمة السابقة.

6

اضغط على  أو  للوصول إلى . اضغط على  للتحديد.

7

أدخل كلمة مرور جديدة مكونة من أربعة أرقام، واضغط على  للمتابعة.

8 أعد إدخال كلمة المرور الجديدة المكونة من أربعة أرقام، واضغط على  للمتابعة.

إذا تم بنجاح، فستعرض الشاشة .
إذا لم يتم بنجاح، فستعرض الشاشة .
ستعود الشاشة تلقائيًا إلى القائمة السابقة.

قائمة الإعلانات

يحتوي الراديو على قائمة إعلانات تقوم بجمع كل الأحداث غير المقروءة على القناة، مثل الرسائل النصية غير المقروءة والبرقيات والمكالمات الفائتة وتنبهات المكالمات. تعرض الشاشة رمز إعلام عندما يكون في قائمة الإعلانات حدث واحد أو أكثر. بالنسبة إلى الرسائل النصية والمكالمات الفائتة وتنبه المكالمات، فإن العدد الأقصى للإعلانات هو 30 رسالة نصية و10 مكالمات فائتة أو تنبيهات مكالمات. يعتمد العدد الأقصى هذا على سعة قائمة الميزة الفردية (تذاكر العمل أو الرسائل النصية أو المكالمات الفائتة أو تنبيهات المكالمات).

إشعار:



يقوم الراديو بتعليق المسح عند عرض قائمة الإعلانات. يتم استئناف

المسح عند خروج الراديو من قائمة الإعلانات. اضغط على  ، أو انتظر حتى ينتهي وقت مؤقت القائمة للخروج من قائمة الإعلانات.



الوصول إلى قائمة الإعلانات

اتبع الإجراء للوصول إلى قائمة الإعلانات على الراديو الخاص بك.



1 قم بأحد الإجراءات التالية:

- اضغط على زر الإعلام المبرمج. قم بتخطي الخطوات التالية.
- اضغط على  للوصول إلى القائمة.

2

اضغط على  أو  للوصول إلى . اضغط على  للتحديد.

3

اضغط على  أو  للوصول إلى الحدث المطلوب. اضغط على  للتحديد.

4

اضغط لفترة طويلة على  للعودة إلى الشاشة الرئيسية.

نظام الإرسال/الاستقبال تلقائي النطاق

يعتبر نظام الإرسال/الاستقبال تلقائي النطاق (ARTS) ميزة تناظرية فقط مصممة لإخبارك بوقت خروج الراديو من نطاق أجهزة الراديو الأخرى المجهزة بنظام ARTS.

تقوم أجهزة الراديو المجهزة بنظام ARTS بإرسال إشارات أو تلقياً بشكل دوري للتأكيد على أنها ضمن نطاق الأجهزة الأخرى.

يوفر الراديو إشارات للحالات كما يلي:

تنبيه للمرة الأولى

تصدر نغمة.

تعرض الشاشة بعد الاسم المستعار للقناة.

تنبيه ARTS داخل النطاق

تصدر نغمة، إذا تمت برمجتها.

تعرض الشاشة بعد الاسم المستعار للقناة.

تنبيه ARTS خارج النطاق

تصدر نغمة. يومض مؤشر LED الأحمر سريعاً.

تعرض الشاشة مع التبديل إلى الشاشة الرئيسية.

إشعار:



راجع الوكيل أو مسؤول النظام لديك للحصول على مزيد من المعلومات.

- إذا تم بنجاح، فستعرض الشاشة .
 - إذا لم يتم بنجاح، فستعرض الشاشة .
- راجع التحقق من معلومات تحديث البرنامج في صفحة 122 للحصول على إصدار البرنامج المحدث.

تشغيل ميزة Wi-Fi

علامة Wi-Fi® هي علامة تجارية مسجلة لصالح Wi-Fi Alliance®.

إشعار:



تنطبق هذه الميزة على DP2600e فقط.

تسمح لك هذه الميزة بإعداد شبكة Wi-Fi والاتصال بها. تدعم ميزة Wi-Fi تحديثات للبرامج الثابتة للراديو وبرنامج codeplug والموارد مثل حزم اللغات وبيان الصوت.

تشغيل ميزة Wi-Fi أو إيقاف تشغيلها

تم تعيين زر تشغيل أو إيقاف تشغيل Wi-Fi المبرمج بواسطة الوكيل أو مسؤول النظام. راجع الأمر مع الوكيل أو مسؤول النظام لتحديد الطريقة التي تمت بها برمجة الراديو الخاص بك.

يمكن تخصيص إعلانات صوتية لزر تشغيل أو إيقاف تشغيل Wi-Fi من خلال CPS وفقاً لمتطلبات المستخدم. راجع الوكيل أو مسؤول النظام لديك للحصول على مزيد من المعلومات.

البرمجة عبر الأثير

يمكن للوكيل تحديث الراديو الخاص بك عن بعد عن طريق البرمجة عبر الأثير (OTAP) دون أي اتصال فعلي. بالإضافة إلى ذلك، يمكن تكوين بعض الإعدادات باستخدام البرمجة عبر الأثير (OTAP).

عندما يمر الراديو ببرمجة عبر الأثير (OTAP)، يومض مؤشر LED الأخضر.

عندما يتلقى الراديو الخاص بك بيانات كبيرة الحجم:

- تعرض الشاشة رمز بيانات كبيرة الحجم.
- وتصبح القناة مشغولة.

• تصدر نغمة سلبية إذا ضغطت على زر PTT.

عند انتهاء OTAP، بناءً على التكوين:

- تصدر نغمة. تعرض الشاشة . تتم إعادة تشغيل الراديو عن طريق إيقاف التشغيل والتشغيل مرة أخرى.
- يمكنك تحديد أو . عندما تحدد ، يعود الراديو إلى الشاشة السابقة. تعرض الشاشة رمز مؤقت تأخير OTAP حتى تحدث إعادة التشغيل التلقائية.

عندما يتم تشغيل الراديو بعد إعادة التشغيل التلقائية:

يمكنك تشغيل ميزة Wi-Fi أو إيقاف تشغيلها عبر تنفيذ أحد الإجراءات التالية.

- اضغط على زر تشغيل أو إيقاف تشغيل Wi-Fi المبرمج. يصدر بيان صوت عند تشغيل ميزة Wi-Fi أو إيقاف تشغيل Wi-Fi.
- انتقل إلى هذه الميزة باستخدام القائمة.

a. اضغط على  للوصول إلى القائمة.

b. اضغط على  أو  للوصول إلى Wi-Fi واضغط على  للتحديد.

c. اضغط على  أو  للوصول إلى واضغط على  للتحديد.

يعرض الراديو WiFi.

التوصيل بنقطة وصول إلى شبكة



عند تشغيل Wi-Fi، يقوم الراديو بالمشح للوصول إلى نقطة وصول إلى شبكة والاتصال بها.

1 اضغط على  للوصول إلى القائمة.



2

اضغط على  أو  للوصول إلى WiFi واضغط على  للتحديد.



3

اضغط على  أو  للوصول إلى واضغط على  للتحديد.

4

اضغط على  أو  للوصول إلى نقطة وصول إلى شبكة واضغط على  للتحديد.

5

اضغط على  أو  للوصول إلى واضغط على  للتحديد.

عند نجاح الاتصال، يعرض الراديو إشعارًا ويتم حفظ نقطة الوصول إلى الشبكة في قائمة ملفات التعريف.

التحقق من حالة اتصال Wi-Fi

اتبع الإجراءات للتحقق من حالة اتصال Wi-Fi.

اضغط على زر الاستعلام عن حالة Wi-Fi المبرمج لمعرفة حالة الاتصال باستخدام بيان الصوت. يعلن بيان الصوت أنه قد تم إيقاف تشغيل Wi-Fi، أو أن Wi-Fi قيد التشغيل لكن لا اتصال، أو أن Wi-Fi قيد التشغيل ومتصل.

- تعرض الشاشة WiFi عندما يتم إيقاف تشغيل Wi-Fi.
- تعرض الشاشة WiFi عند اتصال الراديو بشبكة.

بالنسبة إلى نقطة الوصول إلى الشبكة غير المتصلة، يُعرَض فقط معرف مجموعة الخدمات (SSID) ووضع الأمان.

- تعرض الشاشة Wi-Fi عند تشغيل Wi-Fi دون اتصال الراديو بأي شبكة.

يمكن تخصيص إعلانات صوتية لتتابع الاستعلام عن حالة Wi-Fi عبر CPS وفقاً لمتطلبات المستخدم. راجع الوكيل أو مسؤول النظام لديك للحصول على مزيد من المعلومات.

إشعار:









يتم تعيين زر الاستعلام عن حالة Wi-Fi المبرمج بواسطة الوكيل أو مسؤول النظام. راجع الأمر مع الوكيل أو مسؤول النظام لتحديد الطريقة التي تمت بها برمجة الراديو الخاص بك.



عرض تفاصيل نقاط الوصول إلى الشبكة

اتبع الإجراء لعرض تفاصيل نقاط الوصول إلى الشبكة.

1 اضغط على  للوصول إلى القائمة.

2 اضغط على  أو  للوصول إلى Wi-Fi واضغط على  للتحديد.

3 اضغط على  أو  للوصول إلى نقطة وصول إلى شبكة واضغط على  للتحديد.

4 اضغط على  أو  لعرض SSID و IP و Mac.

الأدوات المساعدة

يشرح هذا الفصل عمليات وظائف الأدوات المساعدة المتوفرة في الراديو.

مستويات الإخماد

يمكنك ضبط مستوى الإخماد لترشيح المكالمات غير المرغوب فيها التي تتسم بانخفاض قوة الإشارة أو القنوات التي تتسم بضوضاء أعلى من المعتاد في الخلفية.

Normal (عادي)

هذا هو الإعداد الافتراضي.

محكم

يعمل هذا الإعداد على ترشيح المكالمات و/أو الضوضاء الخلفية غير المرغوب فيها. قد يتم ترشيح المكالمات الواردة من المواقع البعيدة أيضاً.

إشعار:

لا تنطبق هذه الميزة على قنوات النطاق الترددي المدني الموجودة في نفس التردد.



تعيين مستويات الإخماد

اتبع الإجراءات لتعيين مستويات الإخماد على الراديو الخاص بك.

1 قم بأحد الإجراءات التالية:

- اضغط على الزر **الإخماد** المبرمج. قم بتخطي الخطوات التالية.

- اضغط على **OK** للوصول إلى القائمة.

- 2 اضغط على **◀** أو **▶** للوصول إلى . اضغط على **OK** للتحديد.

- 3 اضغط على **◀** أو **▶** للوصول إلى . اضغط على **OK** للتحديد.

- 4 اضغط على **◀** أو **▶** للوصول إلى . اضغط على **OK** للتحديد.

5 قم بأحد الإجراءات التالية:

- اضغط على **◀** أو **▶** للوصول إلى . اضغط على **OK** للتحديد.
ستعرض الشاشة ✓ بجانب .

- اضغط على **◀** أو **▶** للوصول إلى . اضغط على **OK** للتحديد.
ستعرض الشاشة ✓ بجانب .

ستعود الشاشة تلقائياً إلى القائمة السابقة.

مستويات الطاقة

يمكنك تخصيص إعدادات الطاقة على عالية أو منخفضة لكل قناة.

عالية

يتيح هذا تمكين الاتصال بأجهزة الراديو الموجودة على مسافة بعيدة منك.

منخفضة

يتيح هذا تمكين الاتصال بأجهزة الراديو الموجودة على مسافة أقرب.

إشعار:

لا تنطبق هذه الميزة على قنوات النطاق الترددي المدني الموجودة في نفس التردد.







تعيين مستويات الطاقة

اتبع الإجراءات لتعيين مستويات الطاقة على الراديو الخاص بك.





1 قم بأحد الإجراءات التالية:

- اضغط على زر مستوى الطاقة المبرمج. قم بتخطي الخطوات التالية.
- اضغط على  للوصول إلى القائمة.



2

- اضغط على  أو  للوصول إلى . اضغط على  للتحديد.

3







- اضغط على  أو  للوصول إلى . اضغط على  للتحديد.

4

- اضغط على  أو  للوصول إلى  للتحديد.

5

قم بأحد الإجراءات التالية:

- اضغط على  أو  للوصول إلى  للتحديد.
ستعرض الشاشة ✓ بجانب .
- اضغط على  أو  للوصول إلى  للتحديد.
ستعرض الشاشة ✓ بجانب .

6

- اضغط لفترة طويلة على  للعودة إلى الشاشة الرئيسية.

ضبط سطوع الشاشة

اتبع الإجراءات لضبط سطوع الشاشة على الراديو الخاص بك.

1 قم بأحد الإجراءات التالية:

- اضغط على زر السطوع المبرمج. تابع إلى خطوة 5.

إشعار: لا تنطبق هذه الميزة على قنوات النطاق الترددي المدني الموجودة في نفس التردد.



يمكنك تمكين VOX أو تعطيله عن طريق القيام بأحد الإجراءات التالية:

- إيقاف تشغيل الراديو ثم تشغيله مرة أخرى لتمكين VOX.
- قم بتغيير القناة باستخدام قرص **محدد القناة** لتمكين VOX.
- تشغيل أو إيقاف تشغيل VOX باستخدام زر **VOX** المبرمج أو القائمة لتمكين أو تعطيل VOX.
- اضغط على زر **PTT** أثناء تشغيل الراديو لتعطيل (VOX).

إشعار:

يقتصر تشغيل هذه الميزة أو إيقاف تشغيلها على أجهزة الراديو التي تدعم هذه الوظيفة. راجع الوكيل أو مسؤول النظام لديك للحصول على مزيد من المعلومات.



تشغيل الإرسال بالتشغيل الصوتي أو إيقاف تشغيله

اتبع الإجراء لتشغيل نظام VOX أو إيقاف تشغيله على الراديو الخاص بك.

1 قم بأحد الإجراءات التالية:

- اضغط على الزر **VOX** المبرمج. قم بتخطي الخطوات التالية.
- اضغط على **OK** للوصول إلى القائمة.

• اضغط على **OK** للوصول إلى القائمة.

2

اضغط على أو للوصول إلى . اضغط على **OK** للتحديد.

3

اضغط على أو للوصول إلى . اضغط على **OK** للتحديد.

4

اضغط على أو للوصول إلى . اضغط على **OK** للتحديد. ستعرض الشاشة شريط التقدم.

5

اضغط على أو لتقليل سطوع الشاشة أو زيادته. اضغط على **OK** للتحديد.

تتفاوت قيمة الإعداد من 1 إلى 8.

الإرسال بالتشغيل الصوتي

يسمح لك الإرسال بالتشغيل الصوتي (VOX) بدء مكالمة لاسلكية منشط بها الصوت على قناة مبرمجة. يقوم الراديو بالإرسال تلقائيًا، لفترة مبرمجة، متى يكتشف الميكروفون الموجود في الملحق الذي يدعم ميزة VOX وجود صوت.

تعيين مؤقت الإضاءة الخلفية للشاشة

يمكنك ضبط مؤقت الإضاءة الخلفية لشاشة الراديو حسب الحاجة. يؤثر الإعداد أيضًا على أزرار التنقل عبر القائمة والإضاءة الخلفية للوحة المفاتيح وفقًا لذلك. اتبع الإجراء لتعيين مؤقت الإضاءة الخلفية على الراديو الخاص بك.

1 قم بأحد الإجراءات التالية:

- اضغط على الزر **إضاءة خ.** المبرمج. قم بتخطي الخطوات التالية.
- اضغط على **OK** للوصول إلى القائمة.

2 اضغط على **◀** أو **▶** للوصول إلى . اضغط على **OK** للتحديد.

3 اضغط على **◀** أو **▶** للوصول إلى . اضغط على **OK** للتحديد.

4 اضغط على **◀** أو **▶** للوصول إلى . اضغط على **OK** للتحديد.

5 اضغط على **◀** أو **▶** للوصول إلى . اضغط على **OK** للتحديد.

2 اضغط على **◀** أو **▶** للوصول إلى . اضغط على **OK** للتحديد.

3 اضغط على **◀** أو **▶** للوصول إلى . اضغط على **OK** للتحديد.

4 اضغط على **◀** أو **▶** للوصول إلى **WOK**. اضغط على **OK** للتحديد.



5 قم بأحد الإجراءات التالية:

- اضغط على **◀** أو **▶** للوصول إلى . اضغط على **OK** للتحديد. تعرض الشاشة ✓ بجانب .
- اضغط على **◀** أو **▶** للوصول إلى . اضغط على **OK** للتحديد. تعرض الشاشة ✓ بجانب .

إشعار:

في حال تمكين نغمة إذن بالكلام، استخدم كلمة التشغيل لبدء المكالمات. انتظر حتى انتهاء نغمة الإذن بالكلام قبل التحدث بوضوح في الميكروفون. راجع تشغيل نغمة إذن بالكلام أو إيقاف تشغيلها في صفحة 115 لمزيد من المعلومات.









- 5 اضغط على  أو  للوصول إلى . اضغط على  للتحديد.

- 6 اضغط على  لتعطيل أو تمكين كل النغمات والتنبيهات. تعرض الشاشة أياً من النتائج التالية:
- عند تمكينها، تظهر علامة ✓ بجوار .
 - في حالة التعطيل، تختفي علامة ✓ من جانب .

تشغيل نغمة التشغيل أو إيقاف تشغيلها

اتبع الإجراء لتشغيل نغمة التشغيل أو إيقاف تشغيلها على الراديو الخاص بك.

- 1 اضغط على  للوصول إلى القائمة.
- 2 اضغط على  أو  للوصول إلى . اضغط على  للتحديد.
- 3 اضغط على  أو  للوصول إلى . اضغط على  للتحديد.



يتم إيقاف الإضاءة الخلفية للشاشة والإضاءة الخلفية للوحة المفاتيح تلقائيًا في حالة تعطيل مؤشر LED. راجع تشغيل مؤشرات LED أو إيقاف تشغيلها في صفحة 116 لمزيد من المعلومات.



تشغيل تنبيهات/نغمات الراديو أو إيقاف تشغيلها



يمكنك تمكين جميع نغمات وتنبيهات الراديو وتعطيلها إذا لزم الأمر، باستثناء نغمة تنبيه الطوارئ الواردة. اتبع الإجراء لتشغيل النغمات والتنبيهات أو إيقاف تشغيلها على الراديو الخاص بك.



1 قم بأحد الإجراءات التالية:

- اضغط على زر نغمة/تنبيه المبرمج. قم بتخطي الخطوات التالية.
- اضغط على  للوصول إلى القائمة.

2 اضغط على  أو  للوصول إلى . اضغط على  للتحديد.

3 اضغط على  أو  للوصول إلى . اضغط على  للتحديد.

4 اضغط على  أو  للوصول إلى . اضغط على  للتحديد.

4 اضغط على ◀ أو ▶ للوصول إلى . اضغط على  للتحديد.

5 اضغط على ◀ أو ▶ للوصول إلى  للتحديد.



6 اضغط على  لتمكين نغمة التشغيل أو تعطيلها. تعرض الشاشة أيًا من النتائج التالية:



- عند تمكينها، تظهر علامة ✓ بجوار .
- في حالة التعطيل، تختفي علامة ✓ من جانب .

تعيين مستويات إزاحة مستوى صوت النغمات/التنبيهات

تعمل هذه الميزة على ضبط مستوى صوت النغمات أو التنبيهات، مما يتيح رفعه أو خفضه عن مستوى الصوت. اتبع الإجراء لتعيين مستويات إزاحة مستوى صوت النغمات والتنبيهات على الراديو الخاص بك.

1 اضغط على  للوصول إلى القائمة.

2 اضغط على ◀ أو ▶ للوصول إلى . اضغط على  للتحديد.

3 اضغط على ◀ أو ▶ للوصول إلى . اضغط على  للتحديد.



4 اضغط على ◀ أو ▶ للوصول إلى . اضغط على  للتحديد.

5 اضغط على ◀ أو ▶ للوصول إلى . اضغط على  للتحديد.

6 اضغط على ◀ أو ▶ للوصول إلى مستوى إزاحة مستوى الصوت المطلوب.

تصدر نغمة تغذية راجعة مع كل مستوى إزاحة مستوى صوت مقابل.

7 قم بأحد الإجراءات التالية:

- اضغط على  للتحديد. تم حفظ مستوى إزاحة الصوت المطلوب.
- اضغط على  للخروج. تم تجاهل التغييرات.

- في حالة التعطيل، تختفي علامة ✓ من جانب .



تشغيل نغمة إذن بالكلام أو إيقاف تشغيلها

اتبع الإجراء لتشغيل نغمة إذن بالكلام أو إيقاف تشغيلها على الراديو الخاص بك.

تعيين اللغات

اتبع الإجراء لتعيين اللغات على الراديو الخاص بك.

1 اضغط على  للوصول إلى القائمة.

2 اضغط على  أو  للوصول إلى . اضغط على  للتحديد.

1 اضغط على  للوصول إلى القائمة.



3 اضغط على  أو  للوصول إلى . اضغط على  للتحديد.

2 اضغط على  أو  للوصول إلى . اضغط على  للتحديد.

4 اضغط على  أو  للوصول إلى . اضغط على  للتحديد.

3 اضغط على  أو  للوصول إلى . اضغط على  للتحديد.



5 اضغط على  أو  للوصول إلى . اضغط على  للتحديد.

4 اضغط على  أو  للوصول إلى . اضغط على  للتحديد.

6 اضغط على  لتمكين أو تعطيل نغمة الإذن بالكلام.

تعرض الشاشة أياً من النتائج التالية:

- عند تمكينها، تظهر علامة ✓ بجوار .



5 اضغط على  أو  للوصول إلى اللغة المطلوبة. اضغط على  للتحديد.



ستعرض الشاشة ✓ بجانب اللغة المحددة.

تشغيل مؤشرات LED أو إيقاف تشغيلها

اتبع الإجراء لتشغيل مؤشرات LED أو إيقاف تشغيلها على الراديو الخاص بك.

1 اضغط على  للوصول إلى القائمة.

2 اضغط على  أو  للوصول إلى . اضغط على  للتحديد.

3 اضغط على  أو  للوصول إلى . اضغط على  للتحديد.

4 اضغط على  أو  للوصول إلى LED. اضغط على  للتحديد.

5 اضغط على  لتمكين أو تعطيل مؤشر LED.



تعرض الشاشة أياً من النتائج التالية:

- عند تمكينها، تظهر علامة ✓ بجوار .
- في حالة التعطيل، تختفي علامة ✓ من جانب .



تشغيل شاشة المقدمة أو إيقاف تشغيلها

يمكنك تمكين شاشة المقدمة و تعطيلها باستخدام الإجراء التالي.

1 اضغط على  للوصول إلى القائمة.

2 اضغط على  أو  للوصول إلى . اضغط على  للتحديد.

3 اضغط على  أو  للوصول إلى . اضغط على  للتحديد.

4 اضغط على  أو  للوصول إلى . اضغط على  للتحديد.

5 اضغط على  أو  للوصول إلى . اضغط على  للتحديد.

تشغيل بيان الصوت أو إيقاف تشغيله

تمكن هذه الميزة الراديو من توضيح المنطقة أو القناة الحالية التي قام المستخدم بتعيينها للتو أو الزر المبرمج الذي ضغط عليه المستخدم للتو صوتيًا. ويكون ذلك مفيدًا عادةً عندما يجد المستخدم صعوبة في قراءة المحتوى المعروض على الشاشة.



- في حالة التعطيل، تختفي علامة ✓ من جانب .

تشغيل توجيه المكالمات تلقائياً أو إيقاف تشغيله

يمكنك تمكين الراديو ليقوم بتوجيه المكالمات الصوتية تلقائياً إلى راديو آخر.



1 اضغط على  للوصول إلى القائمة.

2 اضغط على  أو  للوصول إلى . اضغط على  للتحديد.

3 اضغط على  أو  للوصول إلى . اضغط على  للتحديد.

4 اضغط على  أو  للوصول إلى . اضغط على  للتحديد.

5 قم بأحد الإجراءات التالية:

- اضغط على  أو  لتمكين توجيه المكالمات. عند تمكينها، تظهر علامة ✓ بجوار .

يمكن تخصيص هذا المؤشر الصوتي وفقاً لمتطلبات العميل. اتبع الإجراء لتشغيل بيان الصوت أو إيقاف تشغيله على الراديو الخاص بك.

إشعار:



لا يمكن تمكين ميزة بيان الصوت إلا من خلال CPS. إن تم تمكينها، يتم تعطيل ميزة نص إلى كلام تلقائياً.







1 قم بأحد الإجراءات التالية:

- اضغط على الزر بيان الصوت المبرمج. قم بتخطي الخطوات التالية.

• اضغط على  للوصول إلى القائمة.

2 اضغط على  أو  للوصول إلى . اضغط على  للتحديد.

3 اضغط على  أو  للوصول إلى . اضغط على  للتحديد.

4 اضغط على  أو  للوصول إلى . اضغط على  للتحديد.

5 اضغط على  لتمكين بيان الصوت أو تعطيله.

- عند تمكينها، تظهر علامة ✓ بجوار .

6 اضغط على ◀ أو ▶ للوصول إلى الإعداد المطلوب. اضغط على OK للتحديد.

تشغيل AGC للميكروفون التناظري أو إيقاف تشغيله

يتحكم التحكم في الكسب التلقائي (AGC) للميكروفون التناظري في كسب الميكروفون الخاص بالراديو تلقائيًا أثناء الإرسال على نظام تناظري. وتعمل هذه الميزة على كتم الأصوات العالية أو رفع الأصوات المنخفضة إلى قيمة معينة مسبقًا للحفاظ على مستوى صوت ثابت. اتبع الإجراء لتشغيل AGC للميكروفون التناظري أو إيقاف تشغيله على الراديو الخاص بك.

1 اضغط على OK للوصول إلى القائمة.

2 اضغط على ▶ أو ◀ للوصول إلى . اضغط على OK للتحديد.

3 اضغط على ▶ أو ◀ للوصول إلى . اضغط على OK للتحديد.

4 اضغط على ▶ أو ◀ للوصول إلى Mic AGC-A. اضغط على OK للتحديد.

• اضغط على ◀ أو ▶ لتعطيل توجيه المكالمات. في حالة التعطيل، تختفي علامة ✓ من جانب .

تعيين مؤقت القائمة

يمكنك تعيين فترة بقاء الراديو الخاص بك في القائمة قبل أن يقوم بالتبديل تلقائيًا إلى الشاشة الرئيسية. اتبع الإجراء لتعيين مؤقت القائمة.



1 اضغط على OK للوصول إلى القائمة.

2 اضغط على ▶ أو ◀ للوصول إلى . اضغط على OK للتحديد.

3 اضغط على ▶ أو ◀ للوصول إلى . اضغط على OK للتحديد.

4 اضغط على ▶ أو ◀ للوصول إلى . اضغط على OK للتحديد.

5 اضغط على ▶ أو ◀ لتعيين . اضغط على OK للتحديد.

4 اضغط على  أو  للوصول إلى Mic AGC-D. اضغط على  للتحديد.

5 اضغط على  لتمكين أو تعطيل AGC للميكروفون الرقمي. تعرض الشاشة أيًا من النتائج التالية:

- عند تمكينها، تظهر علامة ✓ بجوار .
- في حالة التعطيل، تختفي علامة ✓ من جانب .

تشغيل الصوت الذكي أو إيقاف تشغيله

يُضبط الراديو مستوى الصوت تلقائيًا للتغلب على الضوضاء الخلفية الحالية في البيئة المحيطة، بما في ذلك مصادر الضوضاء الثابتة وغير الثابتة. هذه ميزة تلقى فقط ولا تؤثر على صوت الإرسال. اتبع الإجراءات لتشغيل الصوت الذكي أو إيقاف تشغيله على الراديو الخاص بك.

1 قم بأحد الإجراءات التالية:

- اضغط على زر صوت ذكي المبرمج. قم بخطى الخطوات التالية.
- اضغط على  للوصول إلى القائمة.



5 اضغط على  لتمكين أو تعطيل AGC للميكروفون التناظري. تعرض الشاشة أيًا من النتائج التالية:

- عند تمكينها، تظهر علامة ✓ بجوار .
- في حالة التعطيل، تختفي علامة ✓ من جانب .

تشغيل AGC للميكروفون الرقمي أو إيقاف تشغيله

يتحكم التحكم في الكسب التلقائي (AGC) للميكروفون الرقمي في كسب الميكروفون من الراديو تلقائيًا أثناء الإرسال على نظام رقمي. وتعمل هذه الميزة على كتم الأصوات العالية أو رفع الأصوات المنخفضة إلى قيمة معينة مسبقًا للحفاظ على مستوى صوت ثابت. اتبع الإجراءات لتشغيل AGC للميكروفون الرقمي أو إيقاف تشغيله على الراديو الخاص بك.



1 اضغط على  للوصول إلى القائمة.

2 اضغط على  أو  للوصول إلى . اضغط على  للتحديد.

3 اضغط على  أو  للوصول إلى . اضغط على  للتحديد.

- اضغط على الزر كاتم تردد الصوت المبرمج. قم بتخطي الخطوات التالية.

- اضغط على  للوصول إلى القائمة.

- 2
- اضغط على  أو  للوصول إلى . اضغط على  للتحديد.

- 3
- اضغط على  أو  للوصول إلى . اضغط على  للتحديد.



- 4
- اضغط على  أو  للوصول إلى . اضغط على  للتحديد.



5 قم بأحد الإجراءات التالية:



- اضغط على  لتمكين كاتم تردد الصوت.

- اضغط على  لتعطيل كاتم تردد الصوت.



عند تمكينها، تظهر علامة ✓ بجوار . في حالة التعطيل، تختفي علامة ✓ من جانب .



- 2
- اضغط على  أو  للوصول إلى . اضغط على  للتحديد.

- 3
- اضغط على  أو  للوصول إلى . اضغط على  للتحديد.

- 4
- اضغط على  أو  للوصول إلى . اضغط على  للتحديد.

5 قم بأحد الإجراءات التالية:

- اضغط على  أو  للوصول إلى . اضغط على  للتحديد. تعرض الشاشة ✓ بجانب .

- اضغط على  أو  للوصول إلى . اضغط على  للتحديد. تعرض الشاشة ✓ بجانب .

تشغيل كاتم تردد الصوت أو إيقاف تشغيله

تتيح لك الميزة تقليل تردد الصوت في المكالمات المنلقاة. اتبع الإجراءات لتشغيل كاتم تردد الصوت أو إيقافه على الراديو الخاص بك.

1 قم بأحد الإجراءات التالية:

معلومات عامة عن الراديو

يحتوي الراديو على معلومات حول معلمات عامة متنوعة.

فيما يلي المعلومات العامة الخاصة بالراديو:

- معلومات البطارية.
- الاسم المستعار والمعرف الخاص بالراديو.
- إصدار البرنامج الثابت وإصدار Codeplug.
- تحديث البرنامج.
- معلومات GNSS.

إشعار:



اضغط على  للعودة إلى الشاشة السابقة. اضغط لفترة طويلة على

 للعودة إلى الشاشة الرئيسية. يخرج الراديو من الشاشة الحالية



بمجرد انتهاء مؤقت عدم النشاط.

الوصول إلى معلومات البطارية



لعرض المعلومات الخاصة ببطارية الراديو.

1 اضغط على  للوصول إلى القائمة.



2

اضغط على  أو  للوصول إلى . اضغط على  للتحديد.

3

اضغط على  أو  للوصول إلى . اضغط على  للتحديد.

4

اضغط على  أو  للوصول إلى . اضغط على  للتحديد. تعرض الشاشة معلومات البطارية. خاص ببطاريات IMPRES فقط: تظهر على الشاشة عبارة إذا كانت البطارية تستلزم إصلاحًا باستخدام جهاز شحن IMPRES. وبعد عملية الإصلاح، ستعرض الشاشة معلومات البطارية.



التحقق من الاسم المستعار والمعرف الخاص بالراديو



اتبع الإجراء للتحقق من الاسم المستعار للراديو ومعرفه على الراديو الخاص بك.



1 قم بأحد الإجراءات التالية:



- اضغط على زر الاسم المستعار للراديو ومعرفه المبرمج. قم بتخطي الخطوات التالية.
- تصدر نغمة مؤشر إيجابية.
- يمكنك الضغط على زر الاسم المستعار للراديو ومعرفه المبرمج للعودة إلى الشاشة السابقة.

• اضغط على  للوصول إلى القائمة.

3 اضغط على  أو  للوصول إلى **OK** . اضغط على  للتحديد.



2 اضغط على  أو  للوصول إلى **OK** . اضغط على  للتحديد.

4 اضغط على  أو  للوصول إلى **OK** . اضغط على  للتحديد.
تعرض الشاشة الإصدار الحالي للبرنامج الثابت وإصدار codeplug.

3 اضغط على  أو  للوصول إلى **OK** . اضغط على  للتحديد.

التحقق من معلومات تحديث البرنامج



تعرض هذه الميزة تاريخ ووقت آخر تحديث للبرنامج تم عن طريق البرمجة عبر الأثير (OTAP) أو Wi-Fi. اتبع الإجراء للتحقق من معلومات تحديث البرنامج على الراديو الخاص بك.

4 اضغط على  أو  للوصول إلى **OK** للتحديد.
يعرض سطر النص الأول الاسم المستعار للراديو. يعرض سطر النص الثاني معرف الراديو.

1 اضغط على  للوصول إلى القائمة.



التحقق من إصدارات البرنامج الثابت و Codeplug

اتبع الإجراء للتحقق من البرنامج الثابت وإصدارات Codeplug على الراديو الخاص بك.

2 اضغط على  أو  للوصول إلى **OK** . اضغط على  للتحديد.

1 اضغط على  للوصول إلى القائمة.

3 اضغط على  أو  للوصول إلى **OK** . اضغط على  للتحديد.

2 اضغط على  أو  للوصول إلى **OK** . اضغط على  للتحديد.

2 اضغط لفترة طويلة على  للعودة إلى الشاشة الرئيسية.

برمجة اللوحة الأمامية

بإمكانك تخصيص معلمات ميزة معينة في برمجة اللوحة الأمامية (FPP) لتحسين استخدام الراديو الخاص بك.

تستخدم الأزرار التالية حسب الحاجة أثناء التنقل عبر معلمات الميزة.

زر التنقل الأيسر/الأيمن

اضغط للتنقل خلال الخيارات أفقيًا أو رأسيًا، لزيادة القيم أو تقليلها.



زر القائمة/موافق

اضغط لتحديد الخيار أو الدخول إلى قائمة فرعية.

زر رجوع/الشاشة الرئيسية

اضغط لفترة قصيرة قصيرة للعودة إلى القائمة السابقة أو للخروج من شاشة الاختيار.

اضغط لفترة طويلة في أي وقت للعودة إلى الشاشة الرئيسية.

4 اضغط على  أو  للوصول إلى . اضغط على  للتحديد.

تعرض الشاشة تاريخ ووقت آخر تحديث للبرامج.

لا تكون القائمة تحديث البرنامج متاحة إلا بعد إجراء جلسة برمجة عبر الأثير (OTAP) أو Wi-Fi واحدة ناجحة على الأقل. راجع البرمجة عبر الأثير في صفحة 106 لمزيد من المعلومات.

مؤشر قوة الإشارة المستلمة



تسمح لك هذه الميزة بعرض قيم مؤشر قوة الإشارة المستلمة (RSSI).

تعرض الشاشة رمز RSSI في الزاوية العليا اليسرى. راجع رموز الشاشة للحصول على مزيد من المعلومات حول رمز RSSI.

عرض قيم RSSI

اتبع الإجراء لعرض قيم RSSI على الراديو الخاص بك.

عندما تكون في الشاشة الرئيسية:

1 اضغط على  ثلاث مرات واضغط فورًا على  ثلاث مرات، كل هذا في خمس ثوانٍ.

تعرض الشاشة قيم مؤشر قوة الإشارة المتلقاة (RSSI) الحالية.

تم ترك هذه الصفحة فارغة عمدًا.

ضمان البطاريات والشواحن

ضمان الصناعة

ضمان الصناعة هو ضمان ضد عيوب الصناعة في نطاق الخدمة والاستخدام العادي.

جميع بطاريات MOTOTRBO	24 شهراً
شواحن IMPRES (وحدة فردية و وحدات متعددة، من دون شاشة)	24 شهراً
شواحن IMPRES (وحدات متعددة مع شاشة)	12 شهراً

ضمان الكفاءة

ضمان الكفاءة هو ضمان الأداء بنسبة 80% من الكفاءة المقدرة طوال فترة الضمان.

بطاريات النيكل هيدريد (NiMH) أو بطاريات الليثيوم أيون (Li-Ion)	12 شهراً
بطاريات IMPRES، عند استخدامها حصرياً مع شواحن IMPRES	18 شهراً

تم ترك هذه الصفحة فارغة عمدًا.

تمدد شركة Motorola Solutions هذا الضمان الصريح والمحدود للمشتري (المستخدم النهائي) الأصلي فقط ولا يمكن تحويل هذا الضمان أو نقله إلى أي طرف آخر. هذا هو الضمان الكامل للمنتج المُصنع بواسطة شركة Motorola Solutions. لا تتحمل شركة Motorola Solutions أي التزامات أو أي مسؤولية عن الإضافات أو التعديلات الداخلة على هذا الضمان ما لم تكن مكتوبة وموقعة بواسطة أحد مسؤولي شركة Motorola Solutions.

لا تتضمن شركة Motorola Solutions تركيب المنتج أو صيانته أو توفير الخدمة الخاصة به، ما لم يكن ذلك واردةً في اتفاقية مستقلة بين شركة Motorola Solutions والمشتري (المستخدم النهائي) الأصلي.

لا تتحمل شركة Motorola Solutions المسؤولية بأي حال من الأحوال عن أي جهاز إضافي لم تقم شركة Motorola Solutions بتقديره ويكون مرفقاً بالمنتج أو يتم استخدامه معه، أو عن تشغيل المنتج مع أي جهاز إضافي، وتُسنتنى جميع هذه الأجهزة صراحةً من هذا الضمان. نظرًا لأن كل نظام قد يستخدم المنتج هو نظام فريد من نوعه، فإن شركة Motorola Solutions تخلي مسؤوليتها عن نطاق النظام أو تغطيته أو تشغيله بالكامل بموجب هذا الضمان.

2. بنود عامة

ينص هذا الضمان على المدى الكامل لمسؤوليات شركة Motorola Solutions بشأن المنتج. الإصلاح أو الاستبدال أو إعادة سعر الشراء هو التعويض الحصري، حسبما تختار شركة Motorola Solutions. يحل هذا الضمان محل جميع الضمانات الصريحة الأخرى. تقتصر الضمانات الضمنية، بما في ذلك على سبيل المثال لا الحصر، الضمانات الضمنية للقابلية للتسويق والملاءمة لغرض معين، على فترة هذا الضمان المحدود. لا تتحمل شركة MOTOROLA SOLUTIONS بأي حال من الأحوال المسؤولية عن الأضرار التي تتجاوز سعر شراء المنتج، أو عن أي خسارة للاستخدام أو ضياع للوقت، أو إزعاج، أو خسارة تجارية، أو خسارة

الضمان المحدود

تضمن شركة MOTOROLA SOLUTIONS منتجات الاتصال

1. ما الذي يغطيه هذا الضمان وما مدته:

تضمن شركة Motorola Solutions Inc. (المشار إليها فيما بعد باسم "Motorola Solutions") منتجات الاتصالات التي تم تصنيعها بواسطة شركة Motorola Solutions والمدرجة أدناه (المشار إليها فيما يلي باسم "المنتج") ضد عيوب المواد والصناعة في ظل الخدمة والاستخدام العادي لفترة زمنية تبدأ من تاريخ الشراء كما هو محدد أدناه:

24 شهرًا	DGM SeriesDM Series
12 شهرًا	ملحقات المنتج (باستثناء البطاريات والشواحن)

ستقوم شركة Motorola Solutions، حسب تقديرها الخاص ومجانيًا، بإصلاح المنتج (باستخدام أجزاء جديدة أو أجزاء تم إصلاحها)، أو استبداله (بمنتج جديد أو منتج تم إصلاحه)، أو إعادة سعر شراء المنتج أثناء فترة الضمان بشرط أن تتم إعادته وفقًا للبنود الواردة في هذا الضمان. ويتم ضمان الأجزاء أو اللوحات المستبدلة خلال باقي فترة الضمان الأصلية المعمول بها. تصبح جميع الأجزاء المستبدلة من المنتج ملكية خاصة لشركة Motorola Solutions.

5. ما الذي لا يغطيه هذا الضمان

- 1 العيوب أو الأضرار الناتجة عن استخدام المنتج بأسلوب آخر غير الأسلوب المعتاد والمألوف.
- 2 العيوب أو الأضرار الناتجة عن سوء الاستخدام أو التعرض لحادث أو الماء أو الإهمال.
- 3 العيوب أو الأضرار الناتجة عن اختبار المنتج أو تشغيله أو صيانته أو تركيبه أو تغييره أو تعديله أو ضبطه بشكل غير صحيح.
- 4 كسر الهوائيات أو تلفها ما لم يكن ذلك نتيجة مباشرة عن عيوب في مادة التصنيع.
- 5 أي منتج يخضع لتعديلات أو عمليات تفكيك أو إصلاح بشكل غير مرخص (بما في ذلك على سبيل المثال لا الحصر، إضافة أجهزة غير مدعومة من شركة Motorola Solutions إلى المنتج) والتي تؤثر سلبًا في أداء المنتج أو تتعارض مع فحص شركة Motorola Solutions المعتاد للضمان واختبارها للمنتج وذلك للتحقق من أي مطالبات تتعلق بالضمان.
- 6 المنتج الذي يحتوي على رقم تسلسلي ممسوح أو غير مقروء.
- 7 البطاريات القابلة لإعادة الشحن إذا:
 - كانت أي من الأختام الموجودة على علبة خلايا البطارية منزوعة أو تم العبث بها بشكل واضح.
 - كان هناك ضرر أو عيب نتج عن شحن البطارية أو استخدامها في جهاز أو خدمة أخرى غير المنتج المخصصة له.
- 8 تكاليف الشحن إلى محطة الإصلاح.

في الأرباح أو المدخرات، أو الأضرار العارضة أو الخاصة أو التبعية الأخرى التي تنشأ عن استخدام المنتج أو عدم القدرة على استخدامه، وذلك إلى الحد الأقصى الذي يجيز فيه القانون إخلاء المسؤولية عن أي مما سبق.

3. الحقوق المكفولة بموجب قانون الولاية:

لا تسمح بعض الولايات بالاستثناء أو التحديد الخاص بالأضرار العارضة أو التبعية أو تحديد مدة سريان أي ضمان ضمني، ولذلك قد لا ينطبق التحديد أو الاستثناء الوارد أعلاه.

يمنح هذا الضمان حقوقًا قانونية محددة وقد تكون هناك حقوق أخرى والتي قد تختلف من ولاية إلى أخرى.

4. كيفية الحصول على خدمة الضمان

يجب عليك تقديم دليل الشراء (يحمل تاريخ الشراء والرقم التسلسلي الخاص بالمنتج) من أجل الحصول على خدمة الضمان ويجب أن تقوم بتسليم عنصر المنتج أو إرساله، ودفع رسوم نقله والتأمين الخاص به مسبقًا، إلى مكان خدمة ضمان معتمد. ستقوم شركة Motorola Solutions بتقديم خدمة الضمان من خلال أحد أماكن خدمة الضمان المعتمدة الخاصة بها. إذا قمت أولاً بالاتصال بالشركة التي قامت ببيع المنتج إليك (على سبيل المثال، الوكيل أو موفر خدمة الاتصالات)، فقد يسهل ذلك حصولك على خدمة الضمان. يمكنك أيضًا الاتصال بشركة Motorola Solutions على الرقم 1-800-927-2744 الولايات المتحدة/كندا.

المتحدة، فيسمح المشتري لشركة Motorola Solutions - على حسب تقديرها الخاص وعلى نفقتها - بأن تمنح المشتري الحق في مواصلة استخدام المنتج أو أجزائه، أو أن تستبدله أو تعدله بحيث لا يمثل انتهاكاً لبراءات الاختراع، أو أن تمنح هذا المشتري مقابلاً للمنتج أو أجزائه حسب حالة الاستهلاك وتقبل بإعادته. وتكون قيمة الاستهلاك مبلغاً ثابتاً لكل سنة على مدار العمر الافتراضي للمنتج أو أجزائه حسبما تحدد شركة Motorola Solutions.

لن تتحمل شركة Motorola Solutions مسؤولية أي دعوى بخصوص انتهاك براءة الاختراع تكون قائمة على أساس دمج المنتج أو أجزائه التي تم تقديمها بموجب هذا المستند مع أي برامج أو أدوات أو أجهزة غير مقدمة من شركة Motorola Solutions، كما لن تتحمل شركة Motorola Solutions مسؤولية عن استخدام أجهزة أو برامج إضافية غير مقدمة من شركة Motorola Solutions وتم إرفاقها مع المنتج أو استخدامها معه. ينص ما سبق على المسؤولية الكاملة التي تتحملها شركة Motorola Solutions فيما يتعلق بانتهاك براءات الاختراع بواسطة المنتج أو أي أجزاء منه.

تحفظ شركة Motorola Solutions بموجب قوانين الولايات المتحدة وقوانين بلدان أخرى بحقوق حصريّة معينة فيما يتعلق ببرامج شركة Motorola Solutions المحمية بموجب حقوق الطبع والنشر، مثل الحقوق الحصريّة في إعادة إنتاج برامج شركة Motorola Solutions في نسخ وتوزيع نسخ منها. لا يجوز استخدام برامج شركة Motorola Solutions إلا على المنتج المضمنة به هذه البرامج في الأصل ولا يجوز استبدال هذه البرامج الموجودة على هذا المنتج أو نسخها أو توزيعها أو تعديلها بأي شكل من الأشكال، أو استخدامها لإنتاج أي مشتق منها. ولا يصرّح بأي استخدام آخر لبرامج شركة Motorola Solutions بما في ذلك - على سبيل المثال لا الحصر - تغيير هذه البرامج أو تعديلها أو إعادة إنتاجها أو توزيعها أو إجراء هندسة عكسية لها أو ممارسة أي حقوق بصدها. لا يتم منح أي

9 أي منتج لا يعمل - بسبب تعديل غير قانوني أو غير مصرح به في البرامج/ البرامج الثابتة للمنتج - وفقاً للمواصفات التي نشرتها شركة Motorola Solutions أو الشهادة الصادرة عن لجنة الاتصالات الفيدرالية (FCC) والسارية على المنتج في الوقت الذي تم فيه توزيع المنتج من شركة Motorola Solutions لأول مرة.

10 الخدوش أو الأضرار الشكلية الأخرى على أسطح المنتج التي لا تؤثر على تشغيل المنتج.

11 التلف الذي ينتج عن الاستعمال العادي.

6. بنود البرنامج وبراءة الاختراع

تدافع شركة Motorola Solutions، على نفقتها الخاصة، عن المشتري (المستخدم النهائي) في أية دعوى قضائية يتم رفعها ضده إذا كان أساس هذه الدعوى قائماً على ادعاء بأن المنتج أو أجزاء منه ينتهك براءات الاختراع في الولايات المتحدة، فيستدد شركة Motorola Solutions التكاليف والتعويضات التي يتم الحكم بها نهائياً على المشتري (المستخدم النهائي) في أي دعوى قضائية تستند إلى أي ادعاء من هذا القبيل، لكن يُشترط ما يلي لهذا الدفاع والمدفوعات:

1 يخطر المشتري شركة Motorola Solutions كتابياً وعلى الفور بأي دعوى قضائية من هذا القبيل.

2 تخصص شركة Motorola Solutions وحدها بالإشراف على الدفاع في أي دعوى قضائية من هذا القبيل وكافة المداولات التي تتعلق بأي تسوية أو اتفاق في هذه الدعوى القضائية؛

3 وإذا أصبح المنتج أو أجزاؤه، أو حسب رأي شركة Motorola Solutions من المرجح أن يصبح، موضوعاً لدعوى بانتهاك براءات الاختراع في الولايات

ترخيص ضمنيًا أو بالوقف أو بغير ذلك بموجب حقوق براءة الاختراع لشركة Motorola Solutions أو حقوق الطبع والنشر الخاصة بها.

7. القانون الحاكم

هذا الضمان خاضع لقوانين ولاية إلينوي في الولايات المتحدة الأمريكية.

www.motorolasolutions.com/mototrbo

MOTOROLA, MOTO, MOTOROLA SOLUTIONS and the Stylized M Logo are trademarks or registered trademarks of Motorola Trademark Holdings, LLC and are used under license. All other trademarks are the property of their respective owners. © 2012 and 2017 Motorola Solutions, Inc. All rights reserved.

